

องค์การบริหารส่วนตำบลเมืองคง
เขต/อำเภอ ราชสีไศล จังหวัดศรีสะเกษ

.....
ที่ทำการองค์การบริหารส่วนตำบลเมืองคง ซอยกลาง ถนน- แขวง/ตำบล เมืองคง
เขต/อำเภอ ราชสีไศล จังหวัดศรีสะเกษ 33160

พื้นที่	25.24 ตารางกิโลเมตร
ประชากรทั้งหมด	3,565 คน
ชาย	1,758 คน
หญิง	1,807 คน

ข้อมูล ณ วันที่ 29 กรกฎาคม 2563

ส่วนที่ 1

คำแถลงประกอบงบประมาณรายจ่าย

ประจำปีงบประมาณ พ.ศ. 2564

ของ

องค์การบริหารส่วนตำบลเมืองคง

อำเภอราชไศล จังหวัดศรีสะเกษ

คำแถลงงบประมาณ ประกอบงบประมาณรายจ่ายประจำปีงบประมาณ พ.ศ. 2564

ท่านประธานสภาฯ และสมาชิกสภาองค์การบริหารส่วนตำบลเมืองคง

บัดนี้ถึงเวลาที่คณะผู้บริหารขององค์การบริหารส่วนตำบลเมืองคง จะได้เสนอร่างข้อบัญญัติงบประมาณรายจ่ายประจำปีต่อสภาองค์การบริหารส่วนตำบลเมืองคงอีกครั้งหนึ่ง ฉะนั้น ในโอกาสนี้ คณะผู้บริหารองค์การบริหารส่วนตำบลเมืองคงจึงขอชี้แจงให้ท่านประธานและสมาชิกทุกท่านได้ทราบถึงสถานะการคลังตลอดจนหลักการและแนวนโยบายการดำเนินการ ในปีงบประมาณ พ.ศ. 2564 ดังต่อไปนี้

1. สถานะการคลัง

1.1 งบประมาณรายจ่ายทั่วไป

ในปีงบประมาณ พ.ศ.2563 ณ วันที่ 30 กันยายน พ.ศ.2563 องค์การปกครองส่วนท้องถิ่นมีสถานะการเงิน ดังนี้

1.1.1 เงินฝากธนาคาร จำนวน 13,864,978.52 บาท

1.1.2 เงินสะสม จำนวน 6,506,525.38 บาท

1.1.3 เงินทุนสำรองเงินสะสม จำนวน 4,777,448.85 บาท

1.1.4 รายการที่ได้กักเงินไว้แบบก่อนนี้ผูกพันและยังไม่ได้เบิกจ่าย จำนวน 0 โครงการ รวม 0.00 บาท

1.1.5 รายการที่ได้กักเงินไว้โดยยังไม่ได้ก่อนนี้ผูกพัน จำนวน 0 โครงการ รวม 0.00 บาท

1.2 เงินกู้ยืมค้าง จำนวน 0.00 บาท

2. การบริหารงบประมาณ ในปีงบประมาณ 2563 ณ วันที่ 30 กันยายน พ.ศ.2563

(1) รายรับจริง จำนวน 20,325,577.20 บาท ประกอบด้วย

หมวดภาษีอากร	จำนวน	303,001.00	บาท
หมวดค่าธรรมเนียม ค่าปรับ และใบอนุญาต	จำนวน	312,392.65	บาท
หมวดรายได้จากทรัพย์สิน	จำนวน	43,458.17	บาท
หมวดรายได้จากสาธารณูปโภคและการพาณิชย์	จำนวน	0.00	บาท
หมวดรายได้เบ็ดเตล็ด	จำนวน	28,810.00	บาท
หมวดรายได้จากทุน	จำนวน	140.00	บาท
หมวดภาษีจัดสรร	จำนวน	10,112,591.38	บาท
หมวดเงินอุดหนุนทั่วไป	จำนวน	9,525,184.00	บาท

(2) เงินอุดหนุนที่รัฐบาลให้โดยระบุนวัตกรรมส่งเสริม จำนวน 74,148.00 บาท

(3) รายจ่ายจริง จำนวน 19,007,535.03 บาท ประกอบด้วย

งบกลาง	จำนวน	4,699,934.12	บาท
งบบุคลากร	จำนวน	8,746,518.00	บาท
งบดำเนินงาน	จำนวน	3,427,445.93	บาท
งบลงทุน	จำนวน	1,780,636.98	บาท
งบรายจ่ายอื่น	จำนวน	0.00	บาท
งบเงินอุดหนุน	จำนวน	353,000.00	บาท

(4) รายจ่ายที่จ่ายจากเงินอุดหนุนที่รัฐบาลให้โดยระบุนวัตกรรมส่งเสริม จำนวน 69,348.00 บาท

(5) รายจ่ายที่จ่ายจากเงินสะสม จำนวน 247,343.28 บาท

(6) รายจ่ายที่จ่ายจากเงินทุนสำรองเงินสะสม จำนวน 2,367,300.00 บาท

(7) รายจ่ายที่จ่ายจากเงินกู้ จำนวน 0.00 บาท

คำแถลงงบประมาณ

ประจำปีงบประมาณ พ.ศ. 2564

องค์การบริหารส่วนตำบลเมืองคง

อ.ราชไศล จ.ศรีสะเกษ

	รายรับจริง ปี 2562	ประมาณการ ปี 2563	ประมาณการ ปี 2564
รายได้จัดเก็บเอง			
หมวดภาษีอากร	695,356.22	879,500.00	879,500.00
หมวดค่าธรรมเนียม ค่าปรับ และใบอนุญาต	376,661.10	415,280.00	415,280.00
หมวดรายได้จากทรัพย์สิน	81,918.64	56,000.00	56,000.00
หมวดรายได้เบ็ดเตล็ด	100,200.00	120,000.00	120,000.00
หมวดรายได้จากทุน	3,891.00	2,000.00	2,000.00
รวมรายได้จัดเก็บเอง	1,258,026.96	1,472,780.00	1,472,780.00
รายได้ที่รัฐบาลเก็บแล้วจัดสรรให้องค์กรปกครองส่วนท้องถิ่น			
หมวดภาษีจัดสรร	14,459,760.56	16,237,000.00	16,237,000.00
รวมรายได้ที่รัฐบาลเก็บแล้วจัดสรรให้องค์กรปกครองส่วนท้องถิ่น	14,459,760.56	16,237,000.00	16,237,000.00
รายได้ที่รัฐบาลอุดหนุนให้องค์กรปกครองส่วนท้องถิ่น			
หมวดเงินอุดหนุนทั่วไป	11,052,452.00	13,944,000.00	13,944,000.00
รวมรายได้ที่รัฐบาลอุดหนุนให้องค์กรปกครองส่วนท้องถิ่น	11,052,452.00	13,944,000.00	13,944,000.00
รวม	26,770,239.52	31,653,780.00	31,653,780.00

ค่าเฉลี่ยงบประมาณ

ประกอบงบประมาณรายจ่ายประจำปีงบประมาณ พ.ศ. 2564

รายจ่าย	รายจ่ายจริง ปี 2562	ประมาณการ ปี 2563	ประมาณการ ปี 2564
จ่ายจากงบประมาณ			
งบกลาง	5,400,986.00	6,766,204.00	6,626,264.00
งบบุคลากร	10,754,931.00	14,292,588.00	14,322,864.00
งบดำเนินงาน	5,623,020.15	8,186,488.00	8,168,552.00
งบลงทุน	884,690.00	1,799,500.00	1,446,100.00
งบรายจ่ายอื่น	0.00	10,000.00	10,000.00
งบเงินอุดหนุน	389,726.44	599,000.00	1,080,000.00
รวมจ่ายจากงบประมาณ	23,053,353.59	31,653,780.00	31,653,780.00
รวม	23,053,353.59	31,653,780.00	31,653,780.00



ส่วนที่ 2

ข้อบัญญัติ

เรื่อง

งบประมาณรายจ่าย

ประจำปีงบประมาณ พ.ศ. 2564

ของ

องค์การบริหารส่วนตำบลเมืองคอง

อำเภอราชันีไศล จังหวัดศรีสะเกษ

บันทึกหลักการและเหตุผล
 ประกอบร่างข้อบัญญัติ งบประมาณรายจ่าย
 ประจำปีงบประมาณ พ.ศ. 2564
 ของ องค์การบริหารส่วนตำบลเมืองคง
 อ.ราชไศล จ.ศรีสะเกษ

ด้าน	ยอดรวม
ด้านบริหารทั่วไป	
แผนงานบริหารงานทั่วไป	13,081,831
แผนงานการรักษาความสงบภายใน	94,000
ด้านบริการชุมชนและสังคม	
แผนงานการศึกษา	5,277,242
แผนงานสาธารณสุข	485,400
แผนงานสังคมสงเคราะห์	170,000
แผนงานเคหะและชุมชน	4,381,043
แผนงานสร้างความเข้มแข็งของชุมชน	464,000
แผนงานการศาสนาวัฒนธรรมและนันทนาการ	744,000
ด้านการเศรษฐกิจ	
แผนงานการเกษตร	80,000
แผนงานการพาณิชย์	250,000
ด้านการดำเนินงานอื่น	
แผนงานงบกลาง	6,626,264
งบประมาณรายจ่ายทั้งสิ้น	31,653,780

รายจ่ายตามงานและงบรายจ่าย
องค์การบริหารส่วนตำบลเมืองคง
อ.ราชไศล จ.ศรีสะเกษ

แผนงานบริหารงานทั่วไป

งบ	งาน	งานบริหารทั่วไป	งานบริหารงานคลัง	รวม
งบบุคลากร		7,514,280	1,944,276	9,458,556
เงินเดือน (ฝ่ายการเมือง)		2,916,720	0	2,916,720
เงินเดือน (ฝ่ายประจำ)		4,597,560	1,944,276	6,541,836
งบดำเนินงาน		2,868,175	365,000	3,233,175
ค่าตอบแทน		176,000	8,000	184,000
ค่าใช้สอย		1,729,175	232,000	1,961,175
ค่าวัสดุ		515,000	125,000	640,000
ค่าสาธารณูปโภค		448,000	0	448,000
งบลงทุน		282,800	67,300	350,100
ค่าครุภัณฑ์		282,800	67,300	350,100
งบรายจ่ายอื่น		10,000	0	10,000
รายจ่ายอื่น		10,000	0	10,000
งบเงินอุดหนุน		30,000	0	30,000
เงินอุดหนุน		30,000	0	30,000

รายจ่ายตามงานและงบรายจ่าย

องค์การบริหารส่วนตำบลเมืองคง

อ.ราชไศล จ.ศรีสะเกษ

งบ	งาน	งานบริหารทั่วไป	งานบริหารงานคลัง	รวม
	รวม	10,705,255	2,376,576	13,081,831

แผนงานการรักษาความสงบภายใน

งบ	งาน	งานป้องกันภัยฝ่ายพลเรือนและระงับอัคคีภัย	รวม
งบดำเนินงาน		94,000	94,000
ค่าใช้สอย		94,000	94,000
	รวม	94,000	94,000

รายจ่ายตามงานและงบรายจ่าย
องค์การบริหารส่วนตำบลเมืองคง
อ.ราชไศล จ.ศรีสะเกษ

แผนงานการศึกษา

งบ	งาน	งานบริหารทั่วไปเกี่ยว กับการศึกษา	งานระดับก่อนวัยเรียน และประถมศึกษา	รวม
งบบุคลากร		3,698,100	0	3,698,100
เงินเดือน (ฝ่ายประจำ)		3,698,100	0	3,698,100
งบดำเนินงาน		996,478	419,364	1,415,842
ค่าตอบแทน		143,600	0	143,600
ค่าใช้สอย		732,554	261,040	993,594
ค่าวัสดุ		120,324	88,324	208,648
ค่าสาธารณูปโภค		0	70,000	70,000
งบลงทุน		0	163,300	163,300
ค่าครุภัณฑ์		0	97,300	97,300
ค่าที่ดินและสิ่งก่อสร้าง		0	66,000	66,000
	รวม	4,694,578	582,664	5,277,242

รายจ่ายตามงานและงบรายจ่าย
องค์การบริหารส่วนตำบลเมืองคง
อ.ราชไศล จ.ศรีสะเกษ

แผนงานสาธารณสุข

งบ	งาน	งานบริหารทั่วไปเกี่ยวกับสาธารณสุข	งานบริการสาธารณสุขและงานสาธารณสุขอื่น	รวม
งบดำเนินงาน		144,000	41,400	185,400
	ค่าตอบแทน	144,000	0	144,000
	ค่าใช้สอย	0	41,400	41,400
งบเงินอุดหนุน		300,000	0	300,000
	เงินอุดหนุน	300,000	0	300,000
	รวม	444,000	41,400	485,400

แผนงานสังคมสงเคราะห์

งบ	งาน	งานบริหารทั่วไปเกี่ยวกับสังคมสงเคราะห์	รวม
งบดำเนินงาน		170,000	170,000
	ค่าใช้สอย	170,000	170,000
	รวม	170,000	170,000

รายจ่ายตามงานและงบรายจ่าย
องค์การบริหารส่วนตำบลเมืองคง
อ.ราชไศล จ.ศรีสะเกษ

แผนงานเคหะและชุมชน

งบ	งาน	งานบริหารทั่วไปเกี่ยวกับเคหะและชุมชน	งานไฟฟ้าถนน	งานกำจัดขยะมูลฝอยและสิ่งปฏิกูล	รวม
งบบุคลากร		1,166,208	0	0	1,166,208
เงินเดือน (ฝ่ายประจำ)		1,166,208	0	0	1,166,208
งบดำเนินงาน		684,975	0	1,107,160	1,792,135
ค่าตอบแทน		52,000	0	0	52,000
ค่าใช้สอย		314,975	0	722,160	1,037,135
ค่าวัสดุ		318,000	0	385,000	703,000
งบลงทุน		504,200	428,500	0	932,700
ค่าครุภัณฑ์		104,200	78,500	0	182,700
ค่าที่ดินและสิ่งก่อสร้าง		400,000	350,000	0	750,000
งบเงินอุดหนุน		0	490,000	0	490,000
เงินอุดหนุน		0	490,000	0	490,000
	รวม	2,355,383	918,500	1,107,160	4,381,043

รายจ่ายตามงานและงบรายจ่าย
องค์การบริหารส่วนตำบลเมืองคง
อ.ราชไศล จ.ศรีสะเกษ

แผนงานสร้างความเข้มแข็งของชุมชน

งบ	งาน	งานบริหารทั่วไปเกี่ยวกับสร้างความเข้มแข็งของชุมชน	รวม
งบดำเนินงาน		393,000	393,000
	ค่าใช้สอย	393,000	393,000
งบเงินอุดหนุน		71,000	71,000
	เงินอุดหนุน	71,000	71,000
	รวม	464,000	464,000

รายจ่ายตามงานและงบรายจ่าย
องค์การบริหารส่วนตำบลเมืองคง
อ.ราชไศล จ.ศรีสะเกษ

แผนงานการศาสนาวัฒนธรรมและนันทนาการ

งบ	งาน	งานบริหารทั่วไปเกี่ยวกับศาสนาวัฒนธรรมและนันทนาการ	งานกีฬาและนันทนาการ	งานศาสนาวัฒนธรรมท้องถิ่น	งานวิชาการวางแผนและส่งเสริมการท่องเที่ยว	รวม
งบดำเนินงาน		15,000	250,000	340,000	50,000	655,000
	ค่าใช้จ่าย	15,000	250,000	340,000	50,000	655,000
งบเงินอุดหนุน		45,000	30,000	14,000	0	89,000
	เงินอุดหนุน	45,000	30,000	14,000	0	89,000
	รวม	60,000	280,000	354,000	50,000	744,000

แผนงานการเกษตร

งบ	งาน	งานส่งเสริมการเกษตร	รวม
งบดำเนินงาน		80,000	80,000
	ค่าใช้จ่าย	60,000	60,000
	ค่าวัสดุ	20,000	20,000
	รวม	80,000	80,000

รายจ่ายตามงานและงบรายจ่าย
องค์การบริหารส่วนตำบลเมืองคง
อ.ราชไศล จ.ศรีสะเกษ

แผนงานการพาณิชย์

งบ	งาน	งานกิจการประปา	รวม
งบดำเนินงาน		150,000	150,000
	ค่าใช้สอย	80,000	80,000
	ค่าวัสดุ	30,000	30,000
	ค่าสาธารณูปโภค	40,000	40,000
งบเงินอุดหนุน		100,000	100,000
	เงินอุดหนุน	100,000	100,000
	รวม	250,000	250,000

แผนงานงบกลาง

งบ	งาน	งบกลาง	รวม
งบกลาง		6,626,264	6,626,264
	งบกลาง	6,626,264	6,626,264
	รวม	6,626,264	6,626,264

ข้อบัญญัติ

งบประมาณรายจ่าย ประจำปีงบประมาณ พ.ศ.2564

องค์การบริหารส่วนตำบลเมืองคง

อำเภอราชไศล จังหวัดศรีสะเกษ

โดยที่เป็นการสมควรตั้งงบประมาณรายจ่ายประจำปีงบประมาณ พ.ศ. 2564 อาศัยอำนาจตามความในพระราชบัญญัติสภาตำบลและองค์การบริหารส่วนตำบล พ.ศ.2537 แก้ไขเพิ่มเติมถึง (ฉบับที่ 6) พ.ศ.2552 มาตรา 87 และแก้ไขเพิ่มเติมถึงฉบับปัจจุบัน จึงตราข้อบัญญัติขึ้นไว้โดยความเห็นชอบของสภาองค์การบริหารส่วนตำบลเมืองคง โดยอนุมัติของนายอำเภอราชไศล

ข้อ 1. ข้อบัญญัติ นี้เรียกว่า ข้อบัญญัติงบประมาณรายจ่ายประจำปีงบประมาณ พ.ศ. 2564

ข้อ 2. ข้อบัญญัติ นี้ให้ใช้บังคับตั้งแต่วันที่ 1 ตุลาคม พ.ศ. 2563 เป็นต้นไป

ข้อ 3. งบประมาณรายจ่ายประจำปีงบประมาณ พ.ศ. 2564 เป็นจำนวนรวมทั้งสิ้น 31,653,780 บาท

ข้อ 4. งบประมาณรายจ่ายทั่วไป จ่ายจากรายได้จัดเก็บเอง หมวดภาษีจัดสรร และหมวดเงินอุดหนุนทั่วไป เป็นจำนวนรวมทั้งสิ้น 31,653,780 บาท โดยแยกรายละเอียดตามแผนงานได้ดังนี้

แผนงาน	ยอดรวม
ด้านบริหารทั่วไป	
แผนงานบริหารงานทั่วไป	13,081,831
แผนงานการรักษาความสงบภายใน	94,000
ด้านบริการชุมชนและสังคม	
แผนงานการศึกษา	5,277,242
แผนงานสาธารณสุข	485,400
แผนงานสังคมสงเคราะห์	170,000
แผนงานเคหะและชุมชน	4,381,043
แผนงานสร้างความเข้มแข็งของชุมชน	464,000
แผนงานการศาสนาวัฒนธรรมและนันทนาการ	744,000
ด้านการเศรษฐกิจ	
แผนงานการเกษตร	80,000
แผนงานการพาณิชย์	250,000
ด้านการดำเนินงานอื่น	
แผนงานงบกลาง	6,626,264
	งบประมาณรายจ่ายทั้งสิ้น
	31,653,780

ข้อ 5. งบประมาณรายจ่ายเฉพาะการ จ่ายจากรายได้ เป็นจำนวนรวมทั้งสิ้น 0 บาท ดังนี้

งบ	ยอดรวม
รวมรายจ่าย	0

ข้อ 6. ให้นายกองค้การบริหรส่วนตำบลเมืองคกงปฏิบัติการเบิกจ่ายเงินงบประมาณที่ได้รับอนุมัติให้เป็นไปตามระเบียบการเบิกจ่ายเงินขององค์การบริหารส่วนตำบล

ข้อ 7. ให้นายกองค้การบริหรส่วนตำบลเมืองคกงมีหน้าที่รักษาการให้เป็นไปตามข้อบัญญัตินี้

ประกาศ ณ วันที่ 14 ก.ย. 2563

(ลงนาม).....
(นายกิตติศักดิ์ แซ่จิ่ง)
ตำแหน่ง นายกองค้การบริหรส่วนตำบลเมืองคกง

อนุมัติ
(ลงนาม).....
(นายรณกฤต ฉันทะจำรัสศิลป์)
ตำแหน่ง นายอำเภอราชสีไล

รายงานประมาณการรายรับ
ประจำปีงบประมาณ พ.ศ. 2564
องค์การบริหารส่วนตำบลเมืองคง
อำเภอ ราชสีไศล จังหวัดศรีสะเกษ

	รายรับจริง			ประมาณการ		
	ปี 2560	ปี 2561	ปี 2562	ปี 2563	ยอดต่าง (%)	ปี 2564
หมวดภาษีอากร						
ภาษีที่ดินและสิ่งปลูกสร้าง	0.00	0.00	0.00	0.00	100.00 %	679,500.00
ภาษีโรงเรือนและที่ดิน	486,503.75	519,661.95	465,486.00	650,000.00	-100.00 %	0.00
ภาษีบำรุงท้องที่	6,666.01	9,007.26	10,543.22	9,500.00	-100.00 %	0.00
ภาษีป้าย	154,412.00	161,045.00	219,327.00	200,000.00	0.00 %	200,000.00
อากรการฆ่าสัตว์	19,002.00	7,200.00	0.00	20,000.00	-100.00 %	0.00
รวมหมวดภาษีอากร	666,583.76	696,914.21	695,356.22	879,500.00		879,500.00
หมวดค่าธรรมเนียม ค่าปรับ และใบอนุญาต						
ค่าธรรมเนียมโรงฆ่าสัตว์	-1,110.00	8,370.00	0.00	0.00	0.00 %	0.00
ค่าธรรมเนียมโรงพักสัตว์	1,110.00	1,920.00	0.00	0.00	0.00 %	0.00
ค่าธรรมเนียมเกี่ยวกับใบอนุญาตการขายสุรา	1,193.10	2,949.40	3,268.90	1,000.00	0.00 %	1,000.00
ค่าธรรมเนียมเกี่ยวกับใบอนุญาตการพนัน	0.00	0.00	0.00	1,000.00	0.00 %	1,000.00
ค่าธรรมเนียมเกี่ยวกับการควบคุมอาคาร	0.00	0.00	5,140.30	50,000.00	0.00 %	50,000.00
ค่าธรรมเนียมเก็บและขนมูลฝอย	0.00	0.00	280,480.00	280,000.00	0.00 %	280,000.00
ค่าธรรมเนียมเก็บขนอุจจาระหรือสิ่งปฏิกูล	0.00	0.00	1,200.00	1,200.00	0.00 %	1,200.00
ค่าธรรมเนียมในการออกหนังสือรับรองการแจ้งสถานที่จำหน่ายอาหารหรือสะสมอาหาร	0.00	0.00	7,100.00	10,000.00	0.00 %	10,000.00

	รายรับจริง			ประมาณการ		
	ปี 2560	ปี 2561	ปี 2562	ปี 2563	ยอดต่าง (%)	ปี 2564
ค่าธรรมเนียมปิด โปรงย ติดตั้งแผ่นประกาศหรือแผ่นปลิวเพื่อ การโฆษณา	120.00	120.00	70.00	200.00	0.00 %	200.00
ค่าธรรมเนียมเกี่ยวกับทะเบียนพาณิชย์	1,420.00	590.00	800.00	1,500.00	0.00 %	1,500.00
ค่าธรรมเนียมกำจัดขยะมูลฝอย	232,460.00	264,280.00	0.00	0.00	0.00 %	0.00
ค่าธรรมเนียมอื่น ๆ	20,488.00	7,739.65	26,701.90	6,300.00	0.00 %	6,300.00
ค่าปรับการผิดสัญญา	2,000.00	11,466.00	0.00	2,000.00	0.00 %	2,000.00
ค่าใบอนุญาตประกอบการค้าสำหรับกิจการที่เป็นอันตรายต่อ สุขภาพ	41,400.00	46,800.00	51,900.00	50,000.00	0.00 %	50,000.00
ค่าใบอนุญาตจัดตั้งสถานที่จำหน่ายอาหารหรือสถานที่สะสม อาหารในครัว หรือพื้นที่ใด ซึ่งมีพื้นที่เกิน 200 ตารางเมตร	0.00	0.00	0.00	10,000.00	0.00 %	10,000.00
ค่าใบอนุญาตอื่นๆ	0.00	22,993.46	0.00	2,080.00	0.00 %	2,080.00
รวมหมวดค่าธรรมเนียม ค่าปรับ และใบอนุญาต	299,081.10	367,228.51	376,661.10	415,280.00		415,280.00
หมวดรายได้จากทรัพย์สิน						
ดอกเบี้ยย	67,390.70	81,188.31	81,918.64	56,000.00	0.00 %	56,000.00
รวมหมวดรายได้จากทรัพย์สิน	67,390.70	81,188.31	81,918.64	56,000.00		56,000.00
หมวดรายได้จากสาธารณูปโภคและการพาณิชย์						
รายได้จากสาธารณูปโภคและการพาณิชย์	0.00	0.00	0.00	0.00	0.00 %	0.00
รวมหมวดรายได้จากสาธารณูปโภคและการพาณิชย์	0.00	0.00	0.00	0.00		0.00
หมวดรายได้เบ็ดเตล็ด						
เงินที่มีผู้อุทิศให้	50.00	0.00	0.00	0.00	0.00 %	0.00
ค่าขายแบบแปลน	0.00	2,500.00	84,000.00	100,000.00	0.00 %	100,000.00
รายได้เบ็ดเตล็ดอื่นๆ	20,050.00	17,695.00	16,200.00	20,000.00	0.00 %	20,000.00
รวมหมวดรายได้เบ็ดเตล็ด	20,100.00	20,195.00	100,200.00	120,000.00		120,000.00

	รายรับจริง			ประมาณการ		
	ปี 2560	ปี 2561	ปี 2562	ปี 2563	ยอดต่าง (%)	ปี 2564
หมวดรายได้จากทุน						
ค่าขายทอดตลาดทรัพย์สิน	0.00	0.00	3,891.00	2,000.00	0.00 %	2,000.00
รวมหมวดรายได้จากทุน	0.00	0.00	3,891.00	2,000.00		2,000.00
หมวดภาษีจัดสรร						
ภาษีและค่าธรรมเนียมรถยนต์	222,742.46	187,782.47	188,765.54	240,000.00	0.00 %	240,000.00
ภาษีมูลค่าเพิ่มตาม พ.ร.บ. กำหนดแผนฯ	8,451,219.76	8,657,241.42	8,797,597.39	9,800,000.00	0.00 %	9,800,000.00
ภาษีมูลค่าเพิ่มตาม พ.ร.บ. จัดสรรรายได้ฯ	1,257,419.23	1,368,809.95	1,281,470.56	1,500,000.00	0.00 %	1,500,000.00
ภาษีธุรกิจเฉพาะ	16,083.81	13,839.80	19,339.39	16,000.00	0.00 %	16,000.00
ภาษีสุรา	720,814.26	0.00	0.00	0.00	0.00 %	0.00
ภาษีสรรพสามิต	1,737,077.54	2,829,546.71	3,080,894.72	2,826,000.00	0.00 %	2,826,000.00
ภาษียาสูบ	970.00	0.00	0.00	1,000.00	0.00 %	1,000.00
ค่าภาคหลวงและค่าธรรมเนียมตามกฎหมายว่าด้วยป่าไม้	0.00	0.00	3,543.00	0.00	0.00 %	0.00
ค่าภาคหลวงแร่	25,860.05	16,975.68	24,890.57	25,000.00	0.00 %	25,000.00
ค่าภาคหลวงปิโตรเลียม	28,109.42	27,514.75	27,142.39	28,000.00	0.00 %	28,000.00
ค่าธรรมเนียมจดทะเบียนสิทธิและนิติกรรมตามประมวลกฎหมายที่ดิน	1,153,813.00	1,543,982.03	1,036,117.00	1,800,000.00	0.00 %	1,800,000.00
ภาษีจัดสรรอื่นๆ	1,539.00	0.00	0.00	1,000.00	0.00 %	1,000.00
รวมหมวดภาษีจัดสรร	13,615,648.53	14,645,692.81	14,459,760.56	16,237,000.00		16,237,000.00
หมวดเงินอุดหนุนทั่วไป						
เงินอุดหนุนทั่วไป สำหรับดำเนินการตามอำนาจหน้าที่และภารกิจถ่ายโอนเลือกทำ	9,318,229.00	10,312,813.00	11,052,452.00	13,944,000.00	0.00 %	13,944,000.00
รวมหมวดเงินอุดหนุนทั่วไป	9,318,229.00	10,312,813.00	11,052,452.00	13,944,000.00		13,944,000.00
รวมทุกหมวด	23,987,033.09	26,124,031.84	26,770,239.52	31,653,780.00		31,653,780.00

รายงานรายละเอียดประมาณการรายรับงบประมาณรายจ่ายทั่วไป

ประจำปีงบประมาณ พ.ศ. 2564

องค์การบริหารส่วนตำบลเมืองคง

อ.ราชไศล จ.ศรีสะเกษ

ประมาณการรายรับรวมทั้งสิ้น

31,653,780 บาท แยกเป็น

รายได้จัดเก็บเอง

หมวดภาษีอากร	รวม	879,500 บาท
ภาษีที่ดินและสิ่งปลูกสร้าง	จำนวน	679,500 บาท
<p>ประมาณการไว้เท่ากับปีงบประมาณที่ผ่านมาเนื่องจากคาดว่าจะมีการจัดเก็บภาษีที่ดินและสิ่งปลูกสร้างเท่าเดิม ตามพระราชบัญญัติภาษีที่ดินและสิ่งปลูกสร้าง พ.ศ. 2562 หนังสือกรมส่งเสริมการปกครองท้องถิ่น ด่วนที่สุด ที่ มท 0808.3/ว 465 ลงวันที่ 17 กุมภาพันธ์ 2563</p>		
ภาษีป้าย	จำนวน	200,000 บาท
<p>ประมาณการไว้เท่ากับปีงบประมาณที่ผ่านมาเนื่องจากคาดว่าจะมีการจัดเก็บภาษีป้ายเท่าเดิม</p>		
หมวดค่าธรรมเนียม ค่าปรับ และใบอนุญาต	รวม	415,280 บาท
ค่าธรรมเนียมเกี่ยวกับใบอนุญาตการขายสุรา	จำนวน	1,000 บาท
<p>ประมาณการไว้เท่ากับปีงบประมาณที่ผ่านมาเนื่องจากคาดว่าจะการจัดเก็บ ค่าธรรมเนียมเกี่ยวกับใบอนุญาตการขายสุรามีแนวโน้มเท่าเดิม</p>		
ค่าธรรมเนียมเกี่ยวกับใบอนุญาตการพนัน	จำนวน	1,000 บาท
<p>ประมาณการไว้เพื่อจัดเก็บค่าธรรมเนียมเกี่ยวกับใบอนุญาตการพนันให้มีประสิทธิภาพยิ่งขึ้น</p>		
ค่าธรรมเนียมเกี่ยวกับการควบคุมอาคาร	จำนวน	50,000 บาท
<p>เนื่องจากพื้นที่จังหวัดศรีสะเกษได้ประกาศใช้ผังเมืองจังหวัด ทำให้ผู้ที่</p> <p>ต้อง การก่อสร้าง เพิ่มเติม หรือเปลี่ยนแปลงอาคาร ต้องขอ</p> <p>อนุญาตจากองค์กรปกครองส่วนท้องถิ่น</p>		

ค่าธรรมเนียมเก็บและขนมูลฝอย	จำนวน	280,000 บาท
ประมาณการไว้เท่ากับปีงบประมาณที่ผ่านมาเนื่องจากคาดว่าจะไม่มีการขยายเขตการให้บริการถึงขยะและมีการจัดเก็บค่าธรรมเนียมเก็บและขนมูลฝอยเท่าเดิม		
ค่าธรรมเนียมเก็บขนอุจจาระหรือสิ่งปฏิกูล	จำนวน	1,200 บาท
ประมาณการไว้เป็นค่าธรรมเนียมเก็บขนอุจจาระหรือสิ่งปฏิกูลปีงบประมาณที่ผ่านมาเนื่องจากคาดว่าจะไม่มีการขยายเขตการให้บริการถึงขยะและมีการจัดเก็บค่าธรรมเนียมเก็บและขนมูลฝอยเท่าเดิม		
ค่าธรรมเนียมในการออกหนังสือรับรองการแจ้งสถานที่จำหน่ายอาหารหรือสะสมอาหาร	จำนวน	10,000 บาท
ประมาณการไว้เท่ากับปีงบประมาณที่ผ่านมาเนื่องจากคาดว่าจะการจัดเก็บ ค่าธรรมเนียมในการออกหนังสือรับรองการแจ้งสถานที่จำหน่ายอาหาร หรือสะสมอาหารมีแนวโน้มเท่าเดิม		
ค่าธรรมเนียมปิด โปรง ติดตั้งแผ่นประกาศหรือแผ่นปลิวเพื่อการโฆษณา	จำนวน	200 บาท
ประมาณการไว้เท่ากับปีงบประมาณที่ผ่านมาเนื่องจากคาดว่าจะการจัดเก็บ ค่าธรรมเนียมปิด โปรง ติดตั้งแผ่นประกาศหรือแผ่นปลิวเพื่อการ โฆษณามีแนวโน้มเท่าเดิม		
ค่าธรรมเนียมเกี่ยวกับทะเบียนพาณิชย์	จำนวน	1,500 บาท
ประมาณการไว้เท่ากับปีงบประมาณที่ผ่านมาเนื่องจากคาดว่าจะเก็บ ค่าธรรมเนียมเกี่ยวกับทะเบียนพาณิชย์มีแนวโน้มเท่าเดิม		
ค่าธรรมเนียมอื่น ๆ	จำนวน	6,300 บาท
ประมาณการไว้เท่ากับปีงบประมาณที่ผ่านมาเนื่องจากคาดว่าจะเก็บ ค่าธรรมเนียมอื่นๆ มีแนวโน้มเท่าเดิม		

ค่าปรับการผิดสัญญา	จำนวน	2,000 บาท
ประมาณการไว้เท่ากับปีงบประมาณที่ผ่านมาเนื่องจากคาดว่าจะการ เก็บ		
ค่า ปรับการผิดสัญญามีแนวโน้มเท่าเดิม		
ค่าใบอนุญาตประกอบการค้าสำหรับกิจการที่เป็นอันตรายต่อ สุขภาพ	จำนวน	50,000 บาท
ประมาณการไว้เท่ากับปีงบประมาณที่ผ่านมาเนื่องจากคาดว่าจะการ เก็บ		
ค่าใบอนุญาตประกอบการค้าสำหรับกิจการที่เป็นอันตรายต่อ สุขภาพมีแนวโน้มเท่าเดิม		
ค่าใบอนุญาตจัดตั้งสถานที่จำหน่ายอาหารหรือสถานที่สะสม อาหารในครัว หรือพื้นที่ใด ซึ่งมีพื้นที่เกิน 200 ตารางเมตร	จำนวน	10,000 บาท
ประมาณการไว้เพื่อเป็นค่าใบอนุญาตจัดตั้งสถานที่จำหน่าย อาหารหรือสถานที่สะสมอาหารในครัว หรือพื้นที่ใด ซึ่งมีพื้นที่ เกิน 200 ตารางเมตร		
ค่าใบอนุญาตอื่นๆ	จำนวน	2,080 บาท
ประมาณการไว้เพื่อจัดเก็บค่าใบอนุญาตอื่นๆให้มีประสิทธิภาพยิ่ง ขึ้น		
หมวดรายได้จากทรัพย์สิน	รวม	56,000 บาท
ดอกเบี้ย	จำนวน	56,000 บาท
ประมาณการไว้เท่ากับปีงบประมาณที่ผ่านมา เนื่องจากคาดว่า จำนวน ดอกเบี้ยเงินฝากธนาคารมีแนวโน้มเท่าเดิม		
หมวดรายได้เบ็ดเตล็ด	รวม	120,000 บาท
ค่าขายแบบแปลน	จำนวน	100,000 บาท
ประมาณการไว้เท่ากับปีงบประมาณที่ผ่านมาเนื่องจากคาดว่าค่า ขาย		
แบบแปลนมีแนวโน้มเท่าเดิม		
รายได้เบ็ดเตล็ดอื่นๆ	จำนวน	20,000 บาท
ประมาณการไว้เท่ากับปีงบประมาณที่ผ่านมาเนื่องจากคาดว่าจะการ การ		
จัด เก็บภาษีรายได้เบ็ดเตล็ดอื่นๆมีแนวโน้มเท่าเดิม		

หมวดรายได้จากทุน	รวม	2,000 บาท
ค่าขายทอดตลาดทรัพย์สิน	จำนวน	2,000 บาท
ประมาณการไว้เพื่อเป็นค่าขายทอดตลาดทรัพย์สินให้มี ประสิทธิภาพมากขึ้น		

รายได้ที่รัฐบาลเก็บแล้วจัดสรรให้องค์กรปกครองส่วนท้องถิ่น

หมวดภาษีจัดสรร	รวม	16,237,000 บาท
ภาษีและค่าธรรมเนียมรถยนต์	จำนวน	240,000 บาท
ประมาณการไว้เพื่อจัดเก็บภาษีและค่าธรรมเนียมรถยนต์และล้อ เลื่อนให้มีประสิทธิภาพยิ่งขึ้น		
ภาษีมูลค่าเพิ่มตาม พ.ร.บ. กำหนดแผนฯ	จำนวน	9,800,000 บาท
ประมาณการไว้เท่ากับปีงบประมาณที่ผ่านมาเนื่องจากคาดว่าจะการ จัดเก็บ และจัดสรรภาษีมูลค่าเพิ่มตาม พ.ร.บ.ฯ ให้แก่ อปท.มีแนว โน้มเท่าเดิม		
ภาษีมูลค่าเพิ่มตาม พ.ร.บ. จัดสรรรายได้ฯ	จำนวน	1,500,000 บาท
ประมาณการไว้เท่ากับปีงบประมาณที่ผ่านมาเนื่องจากคาดว่าจะการ จัดเก็บ และจัดสรรภาษีมูลค่าเพิ่ม 1 ใน 9 ให้แก่ อปท.มีแนวโน้มน เท่าเดิม		
ภาษีธุรกิจเฉพาะ	จำนวน	16,000 บาท
ประมาณการไว้เท่ากับปีงบประมาณที่ผ่านมาเนื่องจากคาดว่าจะการ จัดเก็บ และจัดสรรภาษีธุรกิจเฉพาะ ให้แก่ อปท.มีแนวโน้มน เท่าเดิม		
ภาษีสรรพสามิต	จำนวน	2,826,000 บาท
ประมาณการไว้เท่ากับปีงบประมาณที่ผ่านมาเนื่องจากคาดว่าจะการ จัดเก็บ และจัดสรรภาษีสรรพสามิต ให้แก่ อปท.มีแนวโน้มน จัดสรรเท่าเดิม		

<p>ภาชียาสูบ</p> <p>ประมาณการไว้เพื่อจัดเก็บภาชียาสูบให้มีประสิทธิภาพยิ่งขึ้น</p>	จำนวน	1,000 บาท
<p>ค่าภาคหลวงแร่</p> <p>ประมาณการไว้เท่ากับปีงบประมาณที่ผ่านมาเนื่องจากคาดว่าจะการ จัด เก็บ และจัดสรรค่าภาคหลวงแร่ให้แก่ อปท.มีแนวโน้มเท่าเดิม</p>	จำนวน	25,000 บาท
<p>ค่าภาคหลวงปิโตรเลียม</p> <p>ประมาณการไว้เท่ากับปีงบประมาณที่ผ่านมาเนื่องจากคาดว่าจะ สามารถ จัดเก็บและจัดสรรค่าภาคหลวงปิโตรเลียม ให้แก่ อปท.มี แนวโน้มเท่าเดิม</p>	จำนวน	28,000 บาท
<p>ค่าธรรมเนียมจดทะเบียนสิทธิและนิติกรรมตามประมวลกฎหมาย ที่ดิน</p> <p>ประมาณการไว้เท่ากับปีงบประมาณที่ผ่านมาเนื่องจากคาดว่าจะการ จัด เก็บ และจัดสรรค่าธรรมเนียมจดทะเบียนสิทธิฯ ให้แก่ อปท.มี แนวโน้มเท่าเดิม</p>	จำนวน	1,800,000 บาท
<p>ภาษีจัดสรรอื่นๆ</p> <p>ประมาณการไว้เพื่อจัดเก็บภาษีจัดสรรอื่นๆให้มีประสิทธิภาพยิ่ง ขึ้น</p>	จำนวน	1,000 บาท

รายได้ที่รัฐบาลอุดหนุนให้องค์กรปกครองส่วนท้องถิ่น

หมวดเงินอุดหนุนทั่วไป	รวม	13,944,000 บาท
เงินอุดหนุนทั่วไป สำหรับดำเนินการตามอำนาจหน้าที่และภารกิจ ถ่ายโอนเลือกทำ	จำนวน	13,944,000 บาท
เงินอุดหนุนทั่วไปสำหรับดำเนินการตามอำนาจหน้าที่และภารกิจ ถ่ายโอนเลือกทำ ประมาณการตั้งรับไว้เท่าเดิมกับปีที่ผ่านมาเนื่อง จากการจัดสรรเงินอุดหนุนทั่วไปสำหรับดำเนินการตามอำนาจ หน้าที่และภารกิจถ่ายโอนเลือกมีแนวโน้มเท่าเดิมกับปีงบ ประมาณที่ผ่านมา อ้างถึงหนังสือกรมส่งเสริมการปกครองส่วน ท้องถิ่น ด่วนที่สุด ที่ มท. 0808.2/ว 3842 ลงวันที่ 30 มิถุนายน 2563 เรื่อง การชักซ้อมแนวทางการจัดทำงบประมาณ รายจ่าย ประจำปี พ.ศ. 2564 ขององค์กรปกครองส่วนท้องถิ่น เงินอุดหนุนค่าใช้จ่ายสนับสนุนการสร้าง หลักประกันด้านรายได้ แก่ผู้สูงอายุ และรายการเงินอุดหนุนค่าใช้จ่ายสนับสนุนทาง สังคมให้แก่ผู้พิการและทุพพลภาพ และอื่นๆที่เกี่ยวข้องเงินอุด หนุนทั่วไป (เงินอุดหนุนสำหรับการจัดการศึกษาเงินเดือน ครู และ ค่าจ้างประจำ) ค่าชี้แจง ประมาณการตั้งรับไว้เท่ากับปี งบประมาณที่ผ่านมา เนื่องจากกรมส่งเสริมการปกครองส่วนท้องถิ่น ได้ชักซ้อมแนวทางการจัดทำงบประมาณรายจ่ายประจำปีงบ ประมาณ 2564 รายการอุดหนุนทั่วไป เงินอุดหนุน สำหรับการ จัดการศึกษาภาคบังคับ (ค่าเงินเดือนครู และค่าจ้าง ประจำ) สำหรับองค์กรปกครองส่วนท้องถิ่นที่มีโรงเรียนใน สังกัด ให้สอดคล้องตามหลักเกณฑ์การจัดสรร (ตามหนังสือกรม ส่งเสริมการปกครอง ส่วนท้องถิ่น ที่ มท. 0808.2/ว 3842 ลงวัน ที่ 30 มิถุนายน 2563)เงินอุดหนุนทั่วไป ด้านการศึกษา ที่กำหนด วัตถุประสงค์ ค่าชี้แจง ประมาณการตั้งรับไว้เท่าเดิมปีงบประมาณ ที่ผ่านมา เนื่องจากกรมส่งเสริมการปกครองส่วนท้องถิ่น ได้ชัก ซ้อมแนวทางการจัดทำงบประมาณรายจ่ายประจำปีงบ ประมาณ พ.ศ. 2564 เงิน รายการเงินอุดหนุนทั่วไป เงินอุดหนุน สำหรับการจัดการศึกษาภาคบังคับ ตั้งจ่ายจากเงินอุดหนุนทั่ว ไป ประเภทเงินอุดหนุนทั่วไป ด้านการศึกษา ที่กำหนดวัตถุประสงค์ ประสงค์ ตามหนังสือกระทรวงมหาดไทย ที่ มท 0816.2/ว 4110 ลงวันที่ 14 กรกฎาคม 2563)		

รายงานประมาณการรายจ่าย
ประจำปีงบประมาณ พ.ศ. 2564
องค์การบริหารส่วนตำบลเมืองคง
อำเภอราชไศล จังหวัดศรีสะเกษ

	รายจ่ายจริง			ประมาณการ		
	ปี 2560	ปี 2561	ปี 2562	ปี 2563	ยอดต่าง (%)	ปี 2564
แผนงานบริหารงานทั่วไป						
งานบริหารทั่วไป						
งบบุคลากร						
เงินเดือน (ฝ่ายการเมือง)						
เงินเดือนนายก/รองนายก	491,580	514,080	514,080	514,080	0 %	514,080
เงินค่าตอบแทนประจำตำแหน่งนายก/รองนายก	3,510	42,120	42,120	42,120	0 %	42,120
เงินค่าตอบแทนพิเศษนายก/รองนายก	3,510	42,120	42,120	42,120	0 %	42,120
เงินค่าตอบแทนเลขานุการ/ที่ปรึกษานายกเทศมนตรี นายกองค์การบริหารส่วนตำบล	108,000	86,400	86,400	86,400	0 %	86,400
เงินค่าตอบแทนสมาชิกสภาองค์กรปกครองส่วนท้องถิ่น	1,949,040	2,318,400	2,255,225	2,318,400	-3.73 %	2,232,000
รวมเงินเดือน (ฝ่ายการเมือง)	2,555,640	3,003,120	2,939,945	3,003,120		2,916,720
เงินเดือน (ฝ่ายประจำ)						
เงินเดือนพนักงาน	1,659,983	1,467,420	1,592,469	2,649,960	2.27 %	2,710,200
เงินเพิ่มต่าง ๆ ของพนักงาน	0	0	2,130	34,080	-17.96 %	27,960
เงินประจำตำแหน่ง	201,132	84,000	84,000	246,000	-31.71 %	168,000

	รายจ่ายจริง			ประมาณการ		
	ปี 2560	ปี 2561	ปี 2562	ปี 2563	ยอดต่าง (%)	ปี 2564
ค่าตอบแทนพนักงานจ้าง	1,034,160	1,154,340	1,359,916	1,561,920	0.38 %	1,567,920
เงินเพิ่มต่าง ๆ ของพนักงานจ้าง	124,680	113,720	99,395	116,520	5.97 %	123,480
รวมเงินเดือน (ฝ่ายประจำ)	3,019,955	2,819,480	3,137,910	4,608,480		4,597,560
รวมงบบุคลากร	5,575,595	5,822,600	6,077,855	7,611,600		7,514,280
งบดำเนินงาน						
ค่าตอบแทน						
ค่าตอบแทนผู้ปฏิบัติราชการอันเป็นประโยชน์แก่องค์กรปกครองส่วนท้องถิ่น	1,200	0	84,900	10,000	0 %	10,000
ค่าตอบแทนการปฏิบัติงานนอกเวลาราชการ	5,040	2,800	0	8,000	0 %	8,000
ค่าเช่าบ้าน	36,000	33,000	64,500	126,000	0 %	126,000
เงินช่วยเหลือการศึกษาบุตร	20,100	2,000	0	32,000	0 %	32,000
รวมค่าตอบแทน	62,340	37,800	149,400	176,000		176,000
ค่าใช้จ่าย						
รายจ่ายเพื่อให้ได้มาซึ่งบริการ	64,823.5	156,861.2	0	0	0 %	0
ค่าจ้างเหมาบริการ	0	0	114,700	15,000	0 %	15,000
ค่าธรรมเนียมต่างๆ	0	0	0	5,000	0 %	5,000
ค่าเบี้ยประกันรถส่วนบุคคล	0	0	7,126.2	8,000	0 %	8,000
ค่าเย็บหนังสือหรือเข้าปกหนังสือ	0	0	640	5,000	0 %	5,000
จ้างเหมาเช่าเครื่องถ่ายเอกสาร	0	0	42,189	51,200	-39.06 %	31,200
จ้างเหมาเวรยาม	0	0	0	113,460	1.34 %	114,975

	รายจ่ายจริง			ประมาณการ		
	ปี 2560	ปี 2561	ปี 2562	ปี 2563	ยอดต่าง (%)	ปี 2564
รายจ่ายเกี่ยวกับการรับรองและพิธีการ	3,730	4,790	4,560	20,000	0 %	20,000
รายจ่ายเกี่ยวเนื่องกับการปฏิบัติราชการที่ไม่เข้าลักษณะรายจ่ายหมวดอื่นๆ						
ค่าชดเชยความเสียหายและสินไหมทดแทน	0	0	0	10,000	0 %	10,000
ค่าใช้จ่ายในการเดินทางไปราชการของฝ่ายบริหาร ส.อบต. พนักงาน	61,016	80,432	37,938	100,000	0 %	100,000
ค่าใช้จ่ายในการฝึกอบรมและสัมมนา	88,400	108,860	63,100	150,000	0 %	150,000
ค่าใช้จ่ายในการเลือกตั้ง	0	0	0	700,000	0 %	700,000
โครงการจัดเวทีประชาคมเพื่อส่งเสริมการมีส่วนร่วมของประชาชนในการจัดทำแผนชุมชนและแผนพัฒนา อบต.	0	0	0	0	100 %	20,000
โครงการจิตอาสาประดิษฐ์ดอกไม้จันทน์พระราชทาน	19,500	0	0	0	0 %	0
โครงการท้องถิ่นโปร่งใสป้องกันการทุจริตคอรัปชั่นเพื่อสร้างการมีส่วนร่วมภาคประชาชน	142,150	149,500	149,800	96,000	56.25 %	150,000
โครงการปวงชนชาวไทยร่วมใจถวายสักการะพระบรมศพ พระบาทสมเด็จพระปรมินทรมหาภูมิพลอดุลยเดช มหิตลาธิเบศร รามาธิบดี จักรีนฤพดินทร สยามมินทราธิราช บรมนาถบพิตร	14,560	0	0	0	0 %	0

	รายจ่ายจริง			ประมาณการ		
	ปี 2560	ปี 2561	ปี 2562	ปี 2563	ยอดต่าง (%)	ปี 2564
โครงการฝึกอบรม สัมมนาและทัศนศึกษา งานเพื่อเพิ่มประสิทธิภาพในการปฏิบัติงาน ตามหลักธรรมาภิบาล	0	0	299,625	223,125	34.45 %	300,000
โครงการฝึกอบรม สัมมนาและทัศนศึกษา งานเพื่อเพิ่มประสิทธิภาพในการปฏิบัติ งานตามหลักเศรษฐกิจพอเพียง ให้แก่คณะ ผู้บริหาร สมาชิกสภาองค์การบริหารส่วน ตำบลเมืองคง พนักงานส่วนตำบล พนักงาน จ้าง	0	299,900	0	0	0 %	0
โครงการฝึกอบรม สัมมนาและทัศนศึกษา งานเพื่อเพิ่มประสิทธิภาพในการปฏิบัติ งานตามหลักเศรษฐกิจพอเพียง ให้แก่คณะ ผู้บริหาร สมาชิกสภาองค์การบริหารส่วน ตำบลเมืองคง พนักงานส่วนตำบล พนักงาน จ้าง	225,500	0	0	0	0 %	0
โครงการส่งเสริมคุณธรรม จริยธรรม และ แนวทางการพัฒนาองค์กรตามหลักธรรมาภิ บาล	0	0	0	10,000	0 %	10,000
โครงการแสงเทียนแห่งศรัทธาแด่องค์ ราชันย์ของปวงชนชาวศรีสะเกษ องค์การ บริหารส่วนตำบลเมืองคง อำเภอราชันย์ จังหวัดศรีสะเกษ	28,100	0	0	0	0 %	0

	รายจ่ายจริง			ประมาณการ		
	ปี 2560	ปี 2561	ปี 2562	ปี 2563	ยอดต่าง (%)	ปี 2564
โครงการหมู่บ้านปลอดขยะ ลดปัญหาสิ่งแวดล้อม และลดปัญหาภาวะโรคเรื้อรัง	20,000	20,000	0	20,000	-100 %	0
โครงการอบรมเสริมสร้างความรู้ความเข้าใจการปกครองระบอบประชาธิปไตยให้กับประชาชน	0	0	0	10,000	0 %	10,000
โครงการอบรมให้ความรู้ตาม พรบ.ข้อมูลข่าวสาร พ.ศ.2540	0	0	0	15,000	0 %	15,000
ค่าบำรุงรักษาและซ่อมแซม	57,870	51,790	65,010	115,000	-43.48 %	65,000
รวมค่าใช้จ่าย	725,649.5	872,133.2	784,688.2	1,666,785		1,729,175
ค่าวัสดุ						
วัสดุสำนักงาน	260,393	294,116	108,149	250,000	0 %	250,000
วัสดุไฟฟ้าและวิทยุ	0	2,700	8,500	20,000	0 %	20,000
วัสดุงานบ้านงานครัว	0	0	0	10,000	0 %	10,000
วัสดุยานพาหนะและขนส่ง	29,250	0	27,210	30,000	0 %	30,000
วัสดุเชื้อเพลิงและหล่อลื่น	276,312	326,782.45	108,108.17	130,000	0 %	130,000
วัสดุวิทยาศาสตร์หรือการแพทย์	0	0	0	25,000	0 %	25,000
วัสดุโฆษณาและเผยแพร่	10,290	20,470	65,940	40,000	-50 %	20,000
วัสดุคอมพิวเตอร์	29,940	29,529	29,432	30,000	0 %	30,000
รวมค่าวัสดุ	606,185	673,597.45	347,339.17	535,000		515,000
ค่าสาธารณูปโภค						
ค่าไฟฟ้า	185,042.53	246,373.73	282,758.56	320,000	0 %	320,000

	รายจ่ายจริง			ประมาณการ		
	ปี 2560	ปี 2561	ปี 2562	ปี 2563	ยอดต่าง (%)	ปี 2564
ค่าน้ำประปา ค่าน้ำบาดาล	9,248	12,328	24,856	42,000	-47.62 %	22,000
ค่าบริการโทรศัพท์	2,949.22	2,467.05	1,375.35	5,000	0 %	5,000
ค่าบริการไปรษณีย์	8,447	2,122	3,440	9,000	0 %	9,000
ค่าบริการสื่อสารและโทรคมนาคม	75,913.8	84,744	88,869.01	92,000	0 %	92,000
รวมค่าสาธารณูปโภค	281,600.55	348,034.78	401,298.92	468,000		448,000
รวมงบดำเนินงาน	1,675,775.05	1,931,565.43	1,682,726.29	2,845,785		2,868,175
งบลงทุน						
ค่าครุภัณฑ์						
ครุภัณฑ์สำนักงาน						
โครงการจัดซื้อพัดลมขนาด 22 นิ้ว ชนิดตั้งพื้น ขาดังสามขาสามารถพับได้ จำนวน 10 ตัว ตัวละ 2,500 บาท	0	25,000	0	0	0 %	0
จัดซื้อเก้าอี้รวมแบบมีล้อ	0	0	0	0	100 %	16,000
จัดซื้อเก้าอี้พลาสติก	0	0	0	0	100 %	50,000
จัดซื้อเครื่องขัดพื้น	20,000	0	0	0	0 %	0
จัดซื้อเครื่องดูดฝุ่น ขนาด 25 ลิตร	14,000	0	0	0	0 %	0
จัดซื้อเครื่องโทรสาร	0	0	18,000	0	0 %	0
จัดซื้อเครื่องปรับอากาศ แบบแยกส่วนชนิดตั้งพื้นหรือชนิดแขวน (มีระบบฟอกอากาศ)	167,700	0	0	0	0 %	0
จัดซื้อชั้นเก็บเอกสาร (แบบลิ้นชัก)	0	7,900	0	0	0 %	0
จัดซื้อชุดโต๊ะรับแขก	0	30,000	0	0	0 %	0

	รายจ่ายจริง			ประมาณการ		
	ปี 2560	ปี 2561	ปี 2562	ปี 2563	ยอดต่าง (%)	ปี 2564
จัดซื้อชุดโต๊ะสำหรับห้องประชุมสภา องค์การบริหารส่วนตำบลเมืองคง	119,984	0	0	0	0 %	0
จัดซื้อตู้บานเลื่อนกระจก	0	5,800	5,800	5,800	0 %	5,800
จัดซื้อตู้บานเลื่อนทึบ	0	5,600	5,600	5,600	0 %	5,600
จัดซื้อเตนท์	0	0	99,000	0	0 %	0
จัดซื้อเตนท์ผ้าใบ	75,000	0	0	0	0 %	0
จัดซื้อโต๊ะทำงาน	0	0	18,000	0	0 %	0
จัดซื้อโต๊ะประชุม	0	0	0	14,000	-100 %	0
จัดซื้อโต๊ะพับอเนกประสงค์	0	0	0	0	100 %	70,000
จัดซื้อแท่นกล่าวรายงานสำหรับประธานจัด งาน	0	0	3,500	0	0 %	0
จัดซื้อแท่นกล่าวรายงานสำหรับประธานใน พิธี	0	0	4,500	0	0 %	0
จัดซื้อพัดลมติดผนัง	0	20,000	0	0	0 %	0
จัดซื้ออุปกรณ์อ่านบัตรแบบอเนกประสงค์ (SmartCard Reader)	0	0	2,800	0	0 %	0
ครุภัณฑ์ไฟฟ้าและวิทยุ						
จัดซื้อระบบเครื่องขยายเสียงห้องประชุม สภาองค์การบริหารส่วนตำบลเมืองคง	99,500	0	0	0	0 %	0

	รายจ่ายจริง			ประมาณการ		
	ปี 2560	ปี 2561	ปี 2562	ปี 2563	ยอดต่าง (%)	ปี 2564
ครุภัณฑ์โฆษณาและเผยแพร่						
จัดซื้อกล้องถ่ายภาพ	0	0	0	0	100 %	60,900
จัดซื้อเครื่องมัลติมีเดียโปรเจคเตอร์พร้อมอุปกรณ์ประกอบ	35,500	0	0	14,100	-100 %	0
ครุภัณฑ์งานบ้านงานครัว						
จัดซื้อเครื่องตัดหญ้าข้อแข็ง	0	0	0	19,000	-100 %	0
จัดซื้อเครื่องตัดหญ้าแบบล้อจักรยาน	0	0	0	12,000	-100 %	0
จัดซื้อเครื่องตัดหญ้าแบบล้อจักรยาน	11,000	0	0	0	0 %	0
จัดซื้อถังแช่น้ำแข็ง	11,000	0	0	0	0 %	0
ครุภัณฑ์คอมพิวเตอร์						
เครื่องคอมพิวเตอร์ สำหรับงานสำนักงาน	15,700	0	0	17,000	-100 %	0
จัดซื้อคอมพิวเตอร์สำนักงาน	0	0	16,000	0	100 %	51,000
จัดซื้อเครื่องคอมพิวเตอร์โน้ตบุ๊กสำนักงาน	0	0	16,000	0	100 %	16,000
จัดซื้อเครื่องพิมพ์ Multifuncion แบบฉีดหมึก (Inkjet)	0	0	0	0	100 %	7,500
จัดซื้อเครื่องพิมพ์แบบฉีดหมึกพร้อมติดตั้งถังพิมพ์หมึก	0	0	4,300	0	0 %	0
จัดซื้อเครื่องพิมพ์เลเซอร์ หรือ LED ขาวดำ	0	0	0	5,200	-100 %	0
ค่าบำรุงรักษาและปรับปรุงครุภัณฑ์	45,170	127,290	0	0	0 %	0
รวมค่าครุภัณฑ์	614,554	221,590	193,500	92,700		282,800

	รายจ่ายจริง			ประมาณการ		
	ปี 2560	ปี 2561	ปี 2562	ปี 2563	ยอดต่าง (%)	ปี 2564
รวมงบลงทุน	614,554	221,590	193,500	92,700		282,800
งบรายจ่ายอื่น						
รายจ่ายอื่น						
รายจ่ายอื่น						
รายจ่ายอื่น	0	0	0	10,000	0 %	10,000
รวมรายจ่ายอื่น	0	0	0	10,000		10,000
รวมงบรายจ่ายอื่น	0	0	0	10,000		10,000
งบเงินอุดหนุน						
เงินอุดหนุน						
เงินอุดหนุนองค์กรปกครองส่วนท้องถิ่น	30,000	30,000	0	0	0 %	0
อุดหนุนองค์การบริหารส่วนตำบลจิกสังข์ทองเพื่อใช้จ่ายในศูนย์ปฏิบัติการร่วมในการช่วยเหลือประชาชนของ อปท.	0	0	0	0	100 %	30,000
อุดหนุนองค์การบริหารส่วนตำบลหนองแคเพื่อใช้จ่ายในศูนย์ปฏิบัติการร่วมในการช่วยเหลือประชาชนของ อปท.	0	0	30,000	30,000	-100 %	0
เงินอุดหนุนส่วนราชการ	50,000	0	0	0	0 %	0
รวมเงินอุดหนุน	80,000	30,000	30,000	30,000		30,000
รวมงบเงินอุดหนุน	80,000	30,000	30,000	30,000		30,000
รวมงานบริหารทั่วไป	7,945,924.05	8,005,755.43	7,984,081.29	10,590,085		10,705,255

	รายจ่ายจริง			ประมาณการ		
	ปี 2560	ปี 2561	ปี 2562	ปี 2563	ยอดต่าง (%)	ปี 2564
งานวางแผนสถิติและวิชาการ						
งบดำเนินงาน						
ค่าใช้จ่าย						
รายจ่ายเกี่ยวเนื่องกับการปฏิบัติราชการที่ไม่เข้าลักษณะรายจ่ายหมวดอื่นๆ						
โครงการจัดเวทีประชาคมเพื่อส่งเสริมการมีส่วนร่วมของประชาชนในการจัดทำแผนชุมชนและแผนพัฒนา อบต.	0	0	0	20,000	-100 %	0
-โครงการจัดเวทีประชาคมเพื่อส่งเสริมการมีส่วนร่วมของประชาชนในการจัดทำแผนชุมชนและแผนพัฒนา อบต. จำนวน 20,000.-บาท	0	14,820	20,000	0	0 %	0
-โครงการจัดเวทีประชาคมเพื่อส่งเสริมการมีส่วนร่วมของประชาชนในการจัดทำแผนชุมชนและแผนพัฒนา อบต. จำนวน 20,000.-บาท	9,500	0	0	0	0 %	0
รวมค่าใช้จ่าย	9,500	14,820	20,000	20,000		0
รวมงบดำเนินงาน	9,500	14,820	20,000	20,000		0
รวมงานวางแผนสถิติและวิชาการ	9,500	14,820	20,000	20,000		0

	รายจ่ายจริง			ประมาณการ		
	ปี 2560	ปี 2561	ปี 2562	ปี 2563	ยอดต่าง (%)	ปี 2564
งานบริหารงานคลัง						
งบบุคลากร						
เงินเดือน (ฝ่ายประจำ)						
เงินเดือนพนักงาน	576,120	714,366	953,820	1,339,200	2.16 %	1,368,120
เงินเพิ่มต่าง ๆ ของพนักงาน	0	7,776	16,500	16,560	32.61 %	21,960
เงินประจำตำแหน่ง	0	0	0	42,000	0 %	42,000
ค่าตอบแทนพนักงานจ้าง	290,160	369,360	449,040	475,980	-0.08 %	475,596
เงินเพิ่มต่าง ๆ ของพนักงานจ้าง	28,680	29,190	30,600	30,600	19.61 %	36,600
รวมเงินเดือน (ฝ่ายประจำ)	894,960	1,120,692	1,449,960	1,904,340		1,944,276
รวมงบบุคลากร	894,960	1,120,692	1,449,960	1,904,340		1,944,276
งบดำเนินงาน						
ค่าตอบแทน						
ค่าตอบแทนการปฏิบัติงานนอกเวลาราชการ	0	0	0	3,000	0 %	3,000
เงินช่วยเหลือการศึกษาบุตร	0	2,720	3,920	5,000	0 %	5,000
รวมค่าตอบแทน	0	2,720	3,920	8,000		8,000
ค่าใช้จ่าย						
รายจ่ายเพื่อให้ได้มาซึ่งบริการ	30,600	18,000	0	0	0 %	0
ค่าจ้างเหมาบริการ	0	0	1,500	15,000	0 %	15,000
ค่าธรรมเนียมต่าง ๆ	0	0	0	5,000	0 %	5,000

	รายจ่ายจริง			ประมาณการ		
	ปี 2560	ปี 2561	ปี 2562	ปี 2563	ยอดต่าง (%)	ปี 2564
รายจ่ายเกี่ยวเนื่องกับการปฏิบัติราชการที่ไม่เข้าลักษณะรายจ่ายหมวดอื่นๆ						
ค่าใช้จ่ายในการเดินทางไปราชการ	28,018	25,210	19,530	60,000	0 %	60,000
ค่าใช้จ่ายในการฝึกอบรมและสัมมนา	41,700	68,400	43,124	80,000	0 %	80,000
โครงการจัดทำสื่อประชาสัมพันธ์เพื่อการพัฒนาประสิทธิภาพการจัดเก็บรายได้ประจำปี พุทธศักราช 2560	36,380	0	0	0	0 %	0
โครงการจัดทำสื่อประชาสัมพันธ์เพื่อการพัฒนาประสิทธิภาพการจัดเก็บรายได้	0	0	0	42,000	0 %	42,000
ค่าบำรุงรักษาและซ่อมแซม	9,950	16,020	19,849	30,000	0 %	30,000
รวมค่าใช้จ่าย	146,648	127,630	84,003	232,000		232,000
ค่าวัสดุ						
วัสดุสำนักงาน	112,287	79,534.9	89,926	90,000	0 %	90,000
วัสดุโฆษณาและเผยแพร่	0	1,000	1,200	5,000	0 %	5,000
วัสดุคอมพิวเตอร์	19,980	29,782	29,252	30,000	0 %	30,000
รวมค่าวัสดุ	132,267	110,316.9	120,378	125,000		125,000
รวมงบดำเนินงาน	278,915	240,666.9	208,301	365,000		365,000

	รายจ่ายจริง			ประมาณการ		
	ปี 2560	ปี 2561	ปี 2562	ปี 2563	ยอดต่าง (%)	ปี 2564
งบลงทุน						
ค่าครุภัณฑ์						
ครุภัณฑ์สำนักงาน						
จัดซื้อเก้าอี้ทำงานแบบปรับระดับความสูงได้	0	0	2,000	0	0 %	0
จัดซื้อตู้บานเลื่อนกระจก	0	5,800	5,800	17,400	-33.33 %	11,600
จัดซื้อตู้บานเลื่อนทึบ	0	5,600	5,600	16,800	-33.33 %	11,200
จัดซื้อตู้เหล็ก 2 บาน แบบมือเปิดจับปิด	0	11,000	0	0	0 %	0
จัดซื้ออุปกรณ์อ่านบัตรแบบ อนเนกประสงค์(Smart Card Reader)	0	0	2,100	0	0 %	0
ครุภัณฑ์คอมพิวเตอร์						
จัดซื้อคอมพิวเตอร์สำนักงาน	0	0	16,000	17,000	0 %	17,000
จัดซื้อเครื่องคอมพิวเตอร์โน้ตบุ๊ก	0	0	16,000	0	0 %	0
จัดซื้อเครื่องพิมพ์ Multifucion แบบฉีดหมึก (inkjet)	0	7,700	0	0	0 %	0
จัดซื้อเครื่องพิมพ์ Multifucion แบบฉีดหมึกพร้อมติดตั้งถังหมึกพิมพ์ (Ink Tank Printer)	0	0	0	8,000	-100 %	0
จัดซื้อเครื่องพิมพ์ Multifunction แบบฉีดหมึกพร้อมติดตั้งถังหมึกพิมพ์ (Ink Tank Printer)	0	0	0	0	100 %	7,500

	รายจ่ายจริง			ประมาณการ		
	ปี 2560	ปี 2561	ปี 2562	ปี 2563	ยอดต่าง (%)	ปี 2564
ค่าบำรุงรักษาและปรับปรุงครุภัณฑ์						
ค่าบำรุงรักษาและปรับปรุงครุภัณฑ์	0	0	0	0	100 %	20,000
ค่าบำรุงรักษาและปรับปรุงครุภัณฑ์	0	0	0	20,000	-100 %	0
รวมค่าครุภัณฑ์	0	30,100	47,500	79,200		67,300
รวมงบลงทุน	0	30,100	47,500	79,200		67,300
รวมงานบริหารงานคลัง	1,173,875	1,391,458.9	1,705,761	2,348,540		2,376,576
รวมแผนงานบริหารงานทั่วไป	9,129,299.05	9,412,034.33	9,709,842.29	12,958,625		13,081,831
แผนงานการรักษาความสงบภายใน						
งานป้องกันภัยฝ่ายพลเรือนและระงับอัคคีภัย						
งบดำเนินงาน						
ค่าตอบแทน						
ค่าตอบแทนผู้ปฏิบัติราชการอันเป็นประโยชน์แก่ องค์กรปกครองส่วนท้องถิ่น	0	0	0	24,500	-100 %	0
รวมค่าตอบแทน	0	0	0	24,500		0
ค่าใช้จ่าย						
รายจ่ายเกี่ยวกับการปฏิบัติราชการที่ไม่เข้า ลักษณะรายจ่ายหมวดอื่นๆ						
ค่าใช้จ่ายในการเดินทางไปราชการในราชอาณาจักร และนอกอาณาจักร	0	0	0	10,000	0 %	10,000

	รายจ่ายจริง			ประมาณการ		
	ปี 2560	ปี 2561	ปี 2562	ปี 2563	ยอดต่าง (%)	ปี 2564
ค่าใช้จ่ายในการฝึกอบรมและสัมมนา	0	0	0	15,000	0 %	15,000
โครงการป้องกันและลดอุบัติเหตุทางถนน เทศกาลปีใหม่	20,000	20,000	24,500	24,500	0 %	24,500
โครงการป้องกันและลดอุบัติเหตุทางถนน เทศกาลสงกรานต์	19,800	24,500	24,500	0	100 %	24,500
โครงการฝึกซ้อมแผนปฏิบัติการป้องกันและ ระงับอัคคีภัย	0	0	20,000	20,000	0 %	20,000
รวมค่าใช้จ่าย	39,800	44,500	69,000	69,500		94,000
ค่าวัสดุ						
วัสดุเครื่องแต่งกาย	0	0	65,000	0	0 %	0
วัสดุเครื่องดับเพลิง	0	30,000	18,500	0	0 %	0
รวมค่าวัสดุ	0	30,000	83,500	0		0
รวมงบดำเนินงาน	39,800	74,500	152,500	94,000		94,000
งบลงทุน						
ค่าครุภัณฑ์						
ครุภัณฑ์การเกษตร						
จัดซื้อเครื่องสูบน้ำท่อพญานาค	17,000	0	0	0	0 %	0

	รายจ่ายจริง			ประมาณการ		
	ปี 2560	ปี 2561	ปี 2562	ปี 2563	ยอดต่าง (%)	ปี 2564
ครุภัณฑ์โรงงาน						
จัดซื้อเครื่องใช้ยนต์	8,000	0	0	0	0 %	0
รวมค่าครุภัณฑ์	25,000	0	0	0		0
รวมงบลงทุน	25,000	0	0	0		0
งบเงินอุดหนุน						
เงินอุดหนุน						
เงินอุดหนุนส่วนราชการ	0	1,500	0	0	0 %	0
รวมเงินอุดหนุน	0	1,500	0	0		0
รวมงบเงินอุดหนุน	0	1,500	0	0		0
รวมงานป้องกันภัยฝ่ายพลเรือนและระงับอัคคีภัย	64,800	76,000	152,500	94,000		94,000
รวมแผนงานการรักษาความสงบภายใน	64,800	76,000	152,500	94,000		94,000
แผนงานการศึกษา						
งานบริหารทั่วไปเกี่ยวกับการศึกษา						
งบบุคลากร						
เงินเดือน (ฝ่ายประจำ)						
เงินเดือนพนักงาน	2,024,679	2,018,860	2,195,002	2,456,676	5.45 %	2,590,500
เงินประจำตำแหน่ง	72,370	42,000	42,000	310,800	0 %	310,800
เงินวิทยฐานะ	42,000	303,265	249,200	394,800	10.64 %	436,800

	รายจ่ายจริง			ประมาณการ		
	ปี 2560	ปี 2561	ปี 2562	ปี 2563	ยอดต่าง (%)	ปี 2564
ค่าตอบแทนพนักงานจ้าง	407,230	324,000	198,000	324,000	0 %	324,000
เงินเพิ่มต่าง ๆ ของพนักงานจ้าง	36,000	36,000	22,000	36,000	0 %	36,000
รวมเงินเดือน (ฝ่ายประจำ)	2,582,279	2,724,125	2,706,202	3,522,276		3,698,100
รวมงบบุคลากร	2,582,279	2,724,125	2,706,202	3,522,276		3,698,100
งบดำเนินงาน						
ค่าตอบแทน						
ค่าตอบแทนผู้ปฏิบัติราชการอันเป็นประโยชน์แก่องค์กรปกครองส่วนท้องถิ่น	0	0	3,100	36,000	0 %	36,000
ค่าตอบแทนการปฏิบัติงานนอกเวลาราชการ	0	0	0	5,000	0 %	5,000
ค่าเช่าบ้าน	48,000	36,000	39,000	74,000	5.41 %	78,000
เงินช่วยเหลือการศึกษาบุตร	0	0	0	24,600	0 %	24,600
รวมค่าตอบแทน	48,000	36,000	42,100	139,600		143,600
ค่าใช้จ่าย						
รายจ่ายเพื่อให้ได้มาซึ่งบริการ	33,000	28,000	0	0	0 %	0
ค่าจ้างเหมาเช่าเครื่องถ่ายเอกสาร	0	0	16,800	28,800	0 %	28,800
ค่าจ้างเหมาบริการ	0	0	95,710	15,000	0 %	15,000
ค่าจ้างเหมาเวรยาม	0	0	0	113,460	1.34 %	114,975
ค่าธรรมเนียมต่าง ๆ	0	0	0	5,000	0 %	5,000
ค่าเย็บหนังสือหรือเข้าปกหนังสือ	0	0	0	5,000	0 %	5,000

	รายจ่ายจริง			ประมาณการ		
	ปี 2560	ปี 2561	ปี 2562	ปี 2563	ยอดต่าง (%)	ปี 2564
รายจ่ายเกี่ยวเนื่องกับการปฏิบัติราชการที่ไม่เข้าลักษณะรายจ่ายหมวดอื่นๆ						
ค่าจัดการเรียนการสอน (รายหัว)	80,800	0	0	0	0 %	0
ค่าใช้จ่ายในการมรงค์ป้องกันยาเสพติด ในสถานศึกษา	21,000	0	0	0	0 %	0
ค่าปัจจัยพื้นฐานสำหรับนั้กยากจน	11,000	0	0	0	0 %	0
ค่าหนังสือเรียน	21,351	0	0	0	0 %	0
เงินอุดหนุนสำหรับสนับสนุนโครงการ อาหารกลางวันศูนย์พัฒนาเด็กก่อนวัย เรียนฯ	89,420	0	0	0	0 %	0
ค่ากิจกรรมพัฒนาคุณภาพผู้เรียน	16,880	13,401	9,880	9,780	-8.49 %	8,950
ค่าเครื่องแบบนักเรียน	12,480	9,842	7,320	7,200	-10.83 %	6,420
ค่าเครื่องอุปกรณ์การเรียน	12,520	10,225	7,430	7,050	-24.4 %	5,330
ค่าจัดการเรียนการสอน (รายหัว)	0	65,280	49,600	46,200	-15.8 %	38,900
ค่าใช้จ่ายในการเดินทางไปราชการในราชอาณาจักร	6,508	14,672	28,116	40,000	0 %	40,000
ค่าใช้จ่ายในการปรับปรุงหลักสูตรสถานศึกษา	0	20,000	20,000	20,000	0 %	20,000

	รายจ่ายจริง			ประมาณการ		
	ปี 2560	ปี 2561	ปี 2562	ปี 2563	ยอดต่าง (%)	ปี 2564
ค่าใช้จ่ายในการปรับปรุงหลักสูตรสถานศึกษา	20,000	0	0	0	0 %	0
ค่าใช้จ่ายในการฝึกอบรมและสัมมนา	1,150	22,700	43,700	34,780	115.64 %	75,000
ค่าใช้จ่ายในการพัฒนา/ปรับปรุงห้องสมุดโรงเรียน	0	99,500	100,000	100,000	0 %	100,000
ค่าใช้จ่ายในการพัฒนาข้าราชการครูของโรงเรียนในสังกัดองค์กรปกครองส่วนท้องถิ่น	0	0	15,000	15,000	0 %	15,000
ค่าใช้จ่ายในการพัฒนาผู้ดูแลเด็ก	0	0	0	2,000	0 %	2,000
ค่าใช้จ่ายในการพัฒนาแหล่งเรียนรู้ในโรงเรียนสำหรับเป็นฐานในการจัดการศึกษาตลอดชีวิต	50,000	50,000	50,000	50,000	0 %	50,000
ค่าใช้จ่ายในการรณรงค์ป้องกันยาเสพติดในสถานศึกษา	0	21,000	0	21,000	0 %	21,000
ค่าใช้จ่ายในการส่งเสริมกิจกรรมรักการอ่านในสถานศึกษา องค์กรปกครองส่วนท้องถิ่น	0	0	50,000	50,000	0 %	50,000
ค่าใช้จ่ายอินเตอร์เน็ตโรงเรียนบ้านบากเรือ	0	0	0	16,800	0 %	16,800
ค่าปัจจัยพื้นฐานสำหรับนักเรียนยากจน	0	8,500	4,000	15,000	-53.33 %	7,000
ค่าหนังสือเรียน	0	17,849	13,633	12,381	-40.4 %	7,379
เงินอุดหนุนสำหรับสนับสนุนโครงการอาหารกลางวันโรงเรียนบ้านบากเรือ	143,680	103,000	84,000	120,040	-33.36 %	80,000

	รายจ่ายจริง			ประมาณการ		
	ปี 2560	ปี 2561	ปี 2562	ปี 2563	ยอดต่าง (%)	ปี 2564
เงินอุดหนุนสำหรับสนับสนุนโครงการ อาหารกลางวันศูนย์พัฒนาเด็กก่อนวัย เรียนฯ	0	106,360	116,280	107,800	-100 %	0
ค่าบำรุงรักษาและซ่อมแซม	5,300	11,370	15,430	30,000	-33.33 %	20,000
รวมค่าใช้จ่าย	525,089	601,699	726,899	872,291		732,554
ค่าวัสดุ						
วัสดุสำนักงาน	0	65,360	17,500	30,000	0 %	30,000
วัสดุไฟฟ้าและวิทยุ	0	6,815	9,145	7,000	0 %	7,000
ค่าอาหารเสริม (นม)	0	0	0	0	100 %	38,324
วัสดุก่อสร้าง	0	0	19,590	30,000	0 %	30,000
วัสดุวิทยาศาสตร์หรือการแพทย์	0	0	0	5,000	0 %	5,000
วัสดุโฆษณาและเผยแพร่	500	0	7,500	10,000	0 %	10,000
วัสดุการศึกษา	0	0	23,750	0	0 %	0
รวมค่าวัสดุ	500	72,175	77,485	82,000		120,324
ค่าสาธารณูปโภค						
ค่าไฟฟ้า	12,964.04	14,024.89	18,494.56	0	0 %	0
ค่าน้ำประปา ค่าน้ำบาดาล	5,632	6,351	5,832	0	0 %	0
ค่าบริการสื่อสารและโทรคมนาคม	8,346	11,342	18,555.7	0	0 %	0
รวมค่าสาธารณูปโภค	26,942.04	31,717.89	42,882.26	0		0
รวมงบดำเนินงาน	600,531.04	741,591.89	889,366.26	1,093,891		996,478

	รายจ่ายจริง			ประมาณการ		
	ปี 2560	ปี 2561	ปี 2562	ปี 2563	ยอดต่าง (%)	ปี 2564
งบลงทุน						
ค่าครุภัณฑ์						
ครุภัณฑ์สำนักงาน						
จัดซื้อเก้าอี้ทำงาน	0	0	0	4,000	-100 %	0
จัดซื้อตู้บานเลื่อนกระจก	0	0	0	5,800	-100 %	0
จัดซื้อตู้บานเลื่อนทึบ	0	0	0	5,600	-100 %	0
จัดซื้อโต๊ะทำงาน	0	0	0	9,000	-100 %	0
จัดซื้อพัดลมติดผนัง	0	0	0	5,000	-100 %	0
จัดซื้ออุปกรณ์อ่านบัตรแบบ อเนกประสงค์(Smart Card Reader)	0	0	1,400	0	0 %	0
ครุภัณฑ์คอมพิวเตอร์						
เครื่องคอมพิวเตอร์ สำหรับงานสำนักงาน	0	16,000	0	0	0 %	0
จัดซื้อคอมพิวเตอร์ สำหรับสำนักงาน	0	0	0	17,000	-100 %	0
จัดซื้อเครื่องพิมพ์แบบฉีดหมึกพร้อมติดตั้ง ถังหมึกพิมพ์ (InK Tank Printer)	0	0	0	4,300	-100 %	0
จัดซื้อเครื่องพิมพ์เลเซอร์ หรือ LED ขาวดำ	0	0	0	2,600	-100 %	0
รวมค่าครุภัณฑ์	0	16,000	1,400	53,300		0
รวมงบลงทุน	0	16,000	1,400	53,300		0
รวมงานบริหารทั่วไปเกี่ยวกับการศึกษา	3,182,810.04	3,481,716.89	3,596,968.26	4,669,467		4,694,578

	รายจ่ายจริง			ประมาณการ		
	ปี 2560	ปี 2561	ปี 2562	ปี 2563	ยอดต่าง (%)	ปี 2564
งานระดับก่อนวัยเรียนและประถมศึกษา						
งบดำเนินงาน						
ค่าใช้จ่าย						
รายจ่ายเกี่ยวเนื่องกับการปฏิบัติราชการที่ไม่เข้าลักษณะรายจ่ายหมวดอื่นๆ						
ค่าจัดการเรียนการสอน (รายหัว) ของศูนย์พัฒนาเด็กเล็ก อบต.เมืองคง	37,400	37,400	0	6,440	-100 %	0
โครงการแข่งขันกีฬาเด็กและเยาวชนขององค์การบริหารส่วนตำบลเมืองคง ประจำปี พ.ศ. ๒๕๖๐	0	149,380	0	0	0 %	0
โครงการส่งเสริมทักษะความเป็นเลิศด้านวิชาการโรงเรียนบ้านบากเรือ	0	0	20,000	20,000	0 %	20,000
โครงการส่งเสริมศักยภาพการจัดการศึกษาของโรงเรียนบ้านบากเรือ	0	0	0	20,000	0 %	20,000
โครงการสานสัมพันธ์สายใยรักในครอบครัว	0	0	110,000	60,000	33.33 %	80,000
เงินอุดหนุนสำหรับสนับสนุนค่าจัดการเรียนการสอนของศูนย์พัฒนาเด็กเล็ก(รายหัว)	0	0	0	37,400	-100 %	0
เงินอุดหนุนสำหรับสนับสนุนค่าใช้จ่ายในการจัดการศึกษาสำหรับศูนย์พัฒนาเด็กเล็ก (ศพด.)	0	0	0	0	100 %	43,040

	รายจ่ายจริง			ประมาณการ		
	ปี 2560	ปี 2561	ปี 2562	ปี 2563	ยอดต่าง (%)	ปี 2564
เงินอุดหนุนสำหรับสนับสนุนโครงการ อาหารกลางวันศูนย์พัฒนาเด็กก่อนวัย เรียนฯ	0	0	0	0	100 %	98,000
รวมค่าใช้จ่าย	37,400	186,780	130,000	143,840		261,040
ค่าวัสดุ						
วัสดุสำนักงาน	2,150	0	0	0	0 %	0
วัสดุไฟฟ้าและวิทยุ	0	0	0	0	100 %	30,000
ค่าอาหารเสริม (นม)	100,398.46	86,204.94	80,744.9	82,397	-53.49 %	38,324
วัสดุการศึกษา	0	11,000	0	20,000	0 %	20,000
รวมค่าวัสดุ	102,548.46	97,204.94	80,744.9	102,397		88,324
ค่าสาธารณูปโภค						
ค่าไฟฟ้า	0	0	0	30,000	0 %	30,000
ค่าน้ำประปา ค่าน้ำบาดาล	0	0	0	15,000	0 %	15,000
ค่าบริการไปรษณีย์	0	0	0	5,000	0 %	5,000
ค่าบริการสื่อสารและโทรคมนาคม	0	0	0	20,000	0 %	20,000
รวมค่าสาธารณูปโภค	0	0	0	70,000		70,000
รวมงบดำเนินงาน	139,948.46	283,984.94	210,744.9	316,237		419,364

	รายจ่ายจริง			ประมาณการ		
	ปี 2560	ปี 2561	ปี 2562	ปี 2563	ยอดต่าง (%)	ปี 2564
งบลงทุน						
ค่าครุภัณฑ์						
ครุภัณฑ์สำนักงาน						
โครงการจัดซื้อเครื่องปรับอากาศเพื่อติดตั้ง ประจำศูนย์พัฒนาเด็กเล็ก อบต.เมืองคง (หลังที่ 2)	0	165,000	0	0	0 %	0
จัดซื้อเก้าอี้ทำงาน	0	0	0	2,000	-100 %	0
จัดซื้อเครื่องปรับอากาศแบบแยกส่วน	0	0	0	0	100 %	72,000
จัดซื้อโต๊ะคอมพิวเตอร์	0	0	0	0	100 %	11,500
จัดซื้อโต๊ะทำงาน	0	0	0	4,500	-100 %	0
จัดซื้อพัดลมโคจร	0	0	0	15,000	-100 %	0
จัดซื้ออุปกรณ์อ่านบัตรแบบ อนกประสงค์(Smart Card Reader)	0	0	700	0	0 %	0
ครุภัณฑ์คอมพิวเตอร์						
จัดซื้อคอมพิวเตอร์ สำหรับสำนักงาน	0	0	0	102,000	-100 %	0
จัดซื้อเครื่องพิมพ์แบบฉีดหมึกพร้อมติดตั้ง ถังหมึกพิมพ์ (Ink Tank Printer)	0	0	0	4,300	100 %	8,600
จัดซื้อเครื่องพิมพ์เลเซอร์ หรือ LED ขาวดำ	0	0	0	0	100 %	5,200
รวมค่าครุภัณฑ์	0	165,000	700	127,800		97,300

	รายจ่ายจริง			ประมาณการ		
	ปี 2560	ปี 2561	ปี 2562	ปี 2563	ยอดต่าง (%)	ปี 2564
ค่าที่ดินและสิ่งก่อสร้าง						
ค่าบำรุงรักษาและปรับปรุงที่ดินและสิ่งก่อสร้าง						
โครงการติดตั้งเหล็กดัดศูนย์พัฒนาเด็กเล็ก อบต.เมืองคง	0	0	0	0	100 %	66,000
รวมค่าที่ดินและสิ่งก่อสร้าง	0	0	0	0		66,000
รวมงบลงทุน	0	165,000	700	127,800		163,300
รวมงานระดับก่อนวัยเรียนและประถมศึกษา	139,948.46	448,984.94	211,444.9	444,037		582,664
รวมแผนงานการศึกษา	3,322,758.5	3,930,701.83	3,808,413.16	5,113,504		5,277,242
แผนงานสาธารณสุข						
งานบริหารทั่วไปเกี่ยวกับสาธารณสุข						
งบดำเนินงาน						
ค่าตอบแทน						
ค่าตอบแทนผู้ปฏิบัติราชการอันเป็นประโยชน์แก่ องค์กรปกครองส่วนท้องถิ่น	0	0	0	144,000	0 %	144,000
รวมค่าตอบแทน	0	0	0	144,000		144,000
รวมงบดำเนินงาน	0	0	0	144,000		144,000

	รายจ่ายจริง			ประมาณการ		
	ปี 2560	ปี 2561	ปี 2562	ปี 2563	ยอดต่าง (%)	ปี 2564
งบเงินอุดหนุน						
เงินอุดหนุน						
เงินอุดหนุนกิจการที่เป็นสาธารณประโยชน์	0	180,000	0	0	0 %	0
เงินอุดหนุนสำหรับการดำเนินงานตามแนว ทางโครงการพระราชดำริ ด้านสาธารณสุข ประจำปีงบประมาณ 2563	0	0	0	300,000	-100 %	0
เงินอุดหนุนสำหรับการดำเนินงานตามแนว ทางโครงการพระราชดำริด้านสาธารณสุข	0	0	0	0	100 %	300,000
รวมเงินอุดหนุน	0	180,000	0	300,000		300,000
รวมงบเงินอุดหนุน	0	180,000	0	300,000		300,000
รวมงานบริหารทั่วไปเกี่ยวกับสาธารณสุข	0	180,000	0	444,000		444,000
งานบริการสาธารณสุขและงานสาธารณสุขอื่น						
งบดำเนินงาน						
ค่าใช้จ่าย						
รายจ่ายเพื่อให้ได้มาซึ่งบริการ						
โครงการสัตว์ปลอดโรคคนปลอดภัยจากพิษ สุนัขบ้า	0	0	0	6,900	0 %	6,900

	รายจ่ายจริง			ประมาณการ		
	ปี 2560	ปี 2561	ปี 2562	ปี 2563	ยอดต่าง (%)	ปี 2564
รายจ่ายเกี่ยวเนื่องกับการปฏิบัติราชการที่ไม่เข้าลักษณะรายจ่ายหมวดอื่นๆ						
โครงการสัตว์ปลอดโรค คนปลอดภัยจากโรคพิษสุนัขบ้าตามพระปณิธาน ศาสตราจารย์ ดร.สมเด็จพระเจ้าลูกเธอเจ้าฟ้าจุฬาภรณวลัยลักษณ์ อัครราชกุมารี ครั้งที่ ๑ ประจำปีงบประมาณ พ.ศ. 2561	0	2,940	0	0	0 %	0
โครงการสัตว์ปลอดโรค คนปลอดภัยจากโรคพิษสุนัขบ้าตามพระปณิธาน ศาสตราจารย์ ดร.สมเด็จพระเจ้าลูกเธอ เจ้าฟ้าจุฬาภรณวลัยลักษณ์ อัครราชกุมารี ครั้งที่ ๒ ประจำปีงบประมาณ พ.ศ.๒๕๖๑	0	12,450	0	0	0 %	0
โครงการสัตว์ปลอดโรค คนปลอดภัยจากโรคพิษสุนัขบ้าตามพระปณิธาน ศาสตราจารย์ ดร.สมเด็จพระเจ้าลูกเธอเจ้าฟ้าจุฬาภรณวลัยลักษณ์ อัครราชกุมารี	0	0	17,300	34,500	0 %	34,500
รวมค่าใช้จ่าย	0	15,390	17,300	41,400		41,400
รวมงบดำเนินงาน	0	15,390	17,300	41,400		41,400
รวมงานบริการสาธารณสุขและงานสาธารณสุขอื่น	0	15,390	17,300	41,400		41,400

	รายจ่ายจริง			ประมาณการ		
	ปี 2560	ปี 2561	ปี 2562	ปี 2563	ยอดต่าง (%)	ปี 2564
รวมแผนงานสาธารณสุข	0	195,390	17,300	485,400		485,400
แผนงานสังคมสงเคราะห์						
งานบริหารทั่วไปเกี่ยวกับสังคมสงเคราะห์						
งบดำเนินงาน						
ค่าใช้จ่าย						
รายจ่ายเกี่ยวกับการปฏิบัติราชการที่ไม่เข้าลักษณะรายจ่ายหมวดอื่นๆ						
โครงการพัฒนาคุณภาพชีวิตผู้สูงอายุใส่ใจสุขภาพ และเสริมสร้างการเรียนรู้สวัสดีการผู้สูงอายุ	0	0	169,100	170,000	0 %	170,000
โครงการพัฒนาคุณภาพชีวิตผู้สูงอายุใส่ใจสุขภาพ และเสริมสร้างการเรียนรู้สวัสดีการผู้สูงอายุ ประจำปี 2560	145,000	0	0	0	0 %	0
โครงการพัฒนาคุณภาพชีวิตผู้สูงอายุใส่ใจสุขภาพ และเสริมสร้างการเรียนรู้สวัสดีการผู้สูงอายุ ประจำปี 2561	0	137,700	0	0	0 %	0
รวมค่าใช้จ่าย	145,000	137,700	169,100	170,000		170,000
รวมงบดำเนินงาน	145,000	137,700	169,100	170,000		170,000
รวมงานบริหารทั่วไปเกี่ยวกับสังคมสงเคราะห์	145,000	137,700	169,100	170,000		170,000
รวมแผนงานสังคมสงเคราะห์	145,000	137,700	169,100	170,000		170,000

	รายจ่ายจริง			ประมาณการ		
	ปี 2560	ปี 2561	ปี 2562	ปี 2563	ยอดต่าง (%)	ปี 2564
แผนงานเคหะและชุมชน						
งานบริหารทั่วไปเกี่ยวกับเคหะและชุมชน						
งบบุคลากร						
เงินเดือน (ฝ่ายประจำ)						
เงินเดือนพนักงาน	166,470	166,740	82,074	524,600	23.36 %	647,160
เงินเพิ่มต่าง ๆ ของพนักงาน	0	0	0	42,600	-50 %	21,300
เงินประจำตำแหน่ง	0	0	0	42,000	0 %	42,000
ค่าตอบแทนพนักงานจ้าง	365,280	370,920	380,280	396,612	2.57 %	406,788
เงินเพิ่มต่าง ๆ ของพนักงานจ้าง	60,000	60,000	58,560	58,560	-16.39 %	48,960
รวมเงินเดือน (ฝ่ายประจำ)	591,750	597,660	520,914	1,064,372		1,166,208
รวมงบบุคลากร	591,750	597,660	520,914	1,064,372		1,166,208
งบดำเนินงาน						
ค่าตอบแทน						
ค่าตอบแทนผู้ปฏิบัติราชการอันเป็นประโยชน์แก่องค์กรปกครองส่วนท้องถิ่น	1,500	0	0	0	0 %	0
ค่าเช่าบ้าน	0	0	9,200	0	100 %	42,000
เงินช่วยเหลือการศึกษาบุตร	0	0	0	10,000	0 %	10,000
รวมค่าตอบแทน	1,500	0	9,200	10,000		52,000

	รายจ่ายจริง			ประมาณการ		
	ปี 2560	ปี 2561	ปี 2562	ปี 2563	ยอดต่าง (%)	ปี 2564
ค่าใช้จ่าย						
รายจ่ายเพื่อให้ได้มาซึ่งบริการ	0	81,385	0	0	0 %	0
ค่าจ้างเหมาบริการ	0	0	197,210	120,000	-25 %	90,000
ค่าจ้างเหมาเวรยาม	0	0	0	113,460	1.34 %	114,975
ค่าธรรมเนียมต่างๆ	0	0	0	30,000	0 %	30,000
รายจ่ายเกี่ยวเนื่องกับการปฏิบัติราชการที่ไม่เข้าลักษณะรายจ่ายหมวดอื่นๆ						
ค่าเช่าบ้าน	0	0	0	38,000	-100 %	0
ค่าใช้จ่ายในการเดินทางไปราชการ	0	780	840	20,000	0 %	20,000
ค่าใช้จ่ายในการฝึกอบรมและสัมมนา	0	9,500	0	20,000	0 %	20,000
ค่าบำรุงรักษาและซ่อมแซม	20,750	23,225	20,355	40,000	0 %	40,000
รวมค่าใช้จ่าย	20,750	114,890	218,405	381,460		314,975
ค่าวัสดุ						
วัสดุสำนักงาน	62,757	34,838	32,367	48,000	0 %	48,000
วัสดุไฟฟ้าและวิทยุ	24,085.7	98,293.35	111,764.91	120,000	25 %	150,000
วัสดุก่อสร้าง	48,264.86	200,084.58	91,261.08	127,875	-21.8 %	100,000
วัสดุคอมพิวเตอร์	18,810	19,815	18,944	20,000	0 %	20,000
รวมค่าวัสดุ	153,917.56	353,030.93	254,336.99	315,875		318,000
รวมงบดำเนินงาน	176,167.56	467,920.93	481,941.99	707,335		684,975

	รายจ่ายจริง			ประมาณการ		
	ปี 2560	ปี 2561	ปี 2562	ปี 2563	ยอดต่าง (%)	ปี 2564
งบลงทุน						
ค่าครุภัณฑ์						
ครุภัณฑ์สำนักงาน						
จัดซื้อเครื่องปรับอากาศ แบบแยกส่วน	0	0	0	0	100 %	32,400
จัดซื้อตู้บานเลื่อนกระจก	0	0	0	5,800	-100 %	0
จัดซื้อตู้บานเลื่อนทึบ	0	0	0	5,600	-100 %	0
จัดซื้อตู้บานเหล็ก 2 บาน เปิดมือจับปิด	0	0	0	0	100 %	5,800
จัดซื้อโต๊ะทำงานระดับ 1-2 พร้อมเก้าอี้	0	0	0	0	100 %	6,500
จัดซื้อพัดลมติดเพดานหรือติดผนัง	0	0	0	0	100 %	5,000
จัดซื้ออุปกรณ์อ่านบัตรแบบ อเนกประสงค์(Smart Card Reader)	0	0	700	0	0 %	0
ครุภัณฑ์ก่อสร้าง						
จัดซื้อเครื่องตัดไฟเบอร์	0	0	0	0	100 %	7,700
จัดซื้อตู้เชื่อม	0	0	0	0	100 %	5,300
ครุภัณฑ์โรงงาน						
จัดซื้อเลื่อยโซยนต์	0	0	0	20,000	-100 %	0
ครุภัณฑ์สำรวจ						
จัดซื้อกล้องระดับ	0	0	0	0	100 %	34,000
ครุภัณฑ์คอมพิวเตอร์						
จัดซื้อคอมพิวเตอร์ สำหรับสำนักงาน	0	0	0	17,000	-100 %	0

	รายจ่ายจริง			ประมาณการ		
	ปี 2560	ปี 2561	ปี 2562	ปี 2563	ยอดต่าง (%)	ปี 2564
จัดซื้อเครื่องพิมพ์ Multifunction แบบฉีดหมึกพร้อมติดตั้งถังหมึกพิมพ์ (Ink tank Printer)	0	0	0	0	100 %	7,500
จัดซื้อเครื่องพิมพ์แบบฉีดหมึก (Inkjet Printer) สำหรับกระดาษขนาด A3	0	0	0	6,300	-100 %	0
จัดซื้อเครื่องพิมพ์แบบฉีดหมึกพร้อมติดตั้งถังหมึกพิมพ์ (InK Tank Printer)	0	0	0	4,300	-100 %	0
ค่าบำรุงรักษาและปรับปรุงครุภัณฑ์	30,080	0	0	0	0 %	0
รวมค่าครุภัณฑ์	30,080	0	700	59,000		104,200
ค่าที่ดินและสิ่งก่อสร้าง						
ค่าบำรุงรักษาและปรับปรุงที่ดินและสิ่งก่อสร้าง						
โครงการปรับปรุงภูมิทัศน์ในห้องประชุม	0	0	0	0	100 %	400,000
รวมค่าที่ดินและสิ่งก่อสร้าง	0	0	0	0		400,000
รวมงบลงทุน	30,080	0	700	59,000		504,200
รวมงานบริหารทั่วไปเกี่ยวกับเคหะและชุมชน	797,997.56	1,065,580.93	1,003,555.99	1,830,707		2,355,383
งานไฟฟ้าถนน						
งบลงทุน						
ค่าครุภัณฑ์						
ครุภัณฑ์ยานพาหนะและขนส่ง						
โครงการจัดซื้อสัญญาไฟกระพริบพลังงานแสงอาทิตย์	0	0	0	175,000	-71.43 %	50,000

	รายจ่ายจริง			ประมาณการ		
	ปี 2560	ปี 2561	ปี 2562	ปี 2563	ยอดต่าง (%)	ปี 2564
โครงการติดตั้งกระจกโค้งจรรยาจร	0	0	0	38,000	-25 %	28,500
ครุภัณฑ์ไฟฟ้าและวิทยุ						
โครงการจัดซื้อและติดตั้งกล้องโทรทัศน์วงจรปิดชนิดเครือข่าย แบบมุมมองคงที่ สำหรับติดตั้งภายนอกอาคาร สำหรับใช้ใน งานรักษาความปลอดภัยทั่วไป	0	0	0	224,000	-100 %	0
โครงการติดตั้งหม้อแปลงไฟฟ้าสำนักงาน	0	0	0	400,000	-100 %	0
รวมค่าครุภัณฑ์	0	0	0	837,000		78,500
ค่าที่ดินและสิ่งก่อสร้าง						
ค่าก่อสร้างสิ่งสาธารณูปโภค						
โครงการก่อสร้างถนนคอนกรีตเสริมเหล็ก บ้านโนน หมู่ที่5	0	0	0	134,400	-100 %	0
โครงการก่อสร้างถนนคอนกรีตเสริมเหล็ก บ้านหลุมไผ่ หมู่ที่6	0	0	0	23,400	-100 %	0
โครงการก่อสร้างถนนคอนกรีตเสริมเหล็ก บ้านท่าโพธิ์ หมู่ที่ 2 (ชอย ต.คาเพ็ญ)	62,500	0	0	0	0 %	0
โครงการก่อสร้างถนนคอนกรีตเสริมเหล็ก บ้านโนนเวียงคำ หมู่ที่11	0	0	0	229,400	-100 %	0
โครงการก่อสร้างถนนคอนกรีตเสริมเหล็ก บ้านร่องอโคก หมู่ที่ 8	0	0	0	149,500	-100 %	0
โครงการก่อสร้างถนนคอนกรีตเสริมเหล็ก บ้านหนองหัวลิง หมู่ที่12	0	0	0	41,800	-100 %	0

	รายจ่ายจริง			ประมาณการ		
	ปี 2560	ปี 2561	ปี 2562	ปี 2563	ยอดต่าง (%)	ปี 2564
โครงการก่อสร้างถนนคอนกรีตเสริมเหล็ก บ้านหนองหัวลิง หมู่ที่12 (ซอย1) - บ้าน ร่องอโคก หมู่ที่8	0	0	271,000	0	0 %	0
โครงการก่อสร้างถนนคอนกรีตเสริมเหล็ก บ้านหลุมไ้มก หมู่ที่ 6 (ถนนสายทาง ศก.ถ .13701)	0	0	223,300	0	0 %	0
โครงการก่อสร้างถนนคอนกรีตเสริมเหล็ก พร้อมลงไหล่ทาง บ้านหนองบาก หมู่ที่ 13(บ้านหนองบาก หมู่ที่13 เชื่อมถนน 2083 เส้น อ.มหาชนะชัย)	0	0	0	95,000	-100 %	0
โครงการก่อสร้างถนนคอนกรีตเสริมเหล็ก บ้านหลุมไ้มกเชื่อมต่อถนนเมืองคองเมือง แคน	18,500	0	0	0	0 %	0
โครงการก่อสร้างถนนคอนกรีตเสริมเหล็ก พร้อมลงไหล่ทาง บ้านเมืองคอง หมู่ที่ 1 (ซอยข้างร้านซีต้า)	31,500	0	0	0	0 %	0
โครงการก่อสร้างถนนคอนกรีตเสริมเหล็ก พร้อมลงไหล่ทาง บ้านโนนเวียงคำ หมู่ที่ 11 (เส้นใต้บ้าน หมู่11-หมู่5	96,200	0	0	0	0 %	0
โครงการก่อสร้างถนนคอนกรีตเสริมเหล็ก พร้อมลงไหล่ทาง บ้านร่องอโคก หมู่ที่ 8 (สายปู่ตา-บ้านตั้ง)	92,500	0	0	0	0 %	0

	รายจ่ายจริง			ประมาณการ		
	ปี 2560	ปี 2561	ปี 2562	ปี 2563	ยอดต่าง (%)	ปี 2564
โครงการก่อสร้างถนนคอนกรีตเสริมเหล็ก พร้อมลงไหล่ทาง บ้านหนองบาก หมู่ที่ 13 (บ้านหนองบาก หมู่ที่ 13-เชื่อม ถนน 2083 เส้น อ.มหาชนะชัย)	94,500	0	0	0	0 %	0
โครงการก่อสร้างถนนคอนกรีตเสริมเหล็ก พร้อมลงไหล่ทาง บ้านหนองหัวลิง หมู่ที่ 12 (เส้นคลองระบายน้ำเชื่อมต่อกถนน คสล.เส้นสำนักงานสาธารณสุข)	96,500	0	0	0	0 %	0
โครงการก่อสร้างถนนคอนกรีตเสริมเหล็ก พร้อมลงไหล่ทาง บ้านหลุบโมก หมู่ที่ 6 (ทางเข้าหมู่บ้าน-ถนนลาดยาง ต.เมืองแคน)	95,500	0	0	0	0 %	0
โครงการก่อสร้างถนนคอนกรีตเสริมเหล็ก พร้อมลงไหล่ทางบ้านโนน หมู่ที่ 5 (ซอย โรงสีชุมชน)	96,200	0	0	0	0 %	0
โครงการก่อสร้างถนนคอนกรีตเสริมเหล็ก หน้าศูนย์พัฒนาเด็กเล็ก อบต.เมืองคง	36,500	0	0	0	0 %	0
โครงการก่อสร้างถนนงานดิน บ้านบากเรือ หมู่ที่ 7 (เส้นบ้านเฮียตี-บริษัทไทยประกันชีวิต)	0	43,500	0	0	0 %	0

	รายจ่ายจริง			ประมาณการ		
	ปี 2560	ปี 2561	ปี 2562	ปี 2563	ยอดต่าง (%)	ปี 2564
โครงการก่อสร้างถนนหินคลุก บ้านกลาง หมู่ที่ 3 (ทางเข้าหนองหมูหมุ่นไปประปา)	93,500	0	0	0	0 %	0
โครงการก่อสร้างถนนหินคลุก บ้านหลุบ โหมก หมู่ที่ 6 (เส้นบ้านหลุบโหมก-บ้านกลาง)	0	96,500	0	0	0 %	0
โครงการก่อสร้างถนนหินคลุก บ้านหนองหว้า หมู่ที่ 9 (เส้นทิศเหนือหมู่บ้าน-ลาดยางเส้น ต.เมืองแคน)	0	95,500	0	0	0 %	0
โครงการก่อสร้างถนนหินคลุก บ้านหนองหัวลิง หมู่ที่ 12 (เส้นขึ้นไปสาธารณสุข-หลังประปา)	0	97,400	0	0	0 %	0
โครงการก่อสร้างถนนหินคลุกบ้านใหญ่ หมู่ที่ 4 (เส้นกลางทุ่งหมู่ที่ 4 ไปหมู่ที่ 3)	0	196,000	0	0	0 %	0
โครงการก่อสร้างร่องระบายน้ำเส้นหลังศูนย์การศึกษาพิเศษประจำจ.ศรีสะเกษ หน่วยบริการราชไศล บ้านหนองหัวลิง หมู่ที่12	0	0	0	0	100 %	300,000

	รายจ่ายจริง			ประมาณการ		
	ปี 2560	ปี 2561	ปี 2562	ปี 2563	ยอดต่าง (%)	ปี 2564
โครงการปรับปรุงภูมิทัศน์บริเวณพื้นที่ อบต. .เมืองคง	223,500	0	0	0	0 %	0
ค่าจ้างที่ปรึกษาซึ่งเกี่ยวกับสิ่งก่อสร้าง หรือเพื่อให้ ได้มาซึ่งสิ่งก่อสร้าง						
ค่าจ้างที่ปรึกษาซึ่งเกี่ยวกับสิ่งก่อสร้างหรือ เพื่อให้ได้มาซึ่งสิ่งก่อสร้างออกแบบและควบคุมงาน	0	0	0	0	100 %	50,000
รวมค่าที่ดินและสิ่งก่อสร้าง	1,037,400	528,900	494,300	673,500		350,000
รวมงบลงทุน	1,037,400	528,900	494,300	1,510,500		428,500
งบเงินอุดหนุน						
เงินอุดหนุน						
เงินอุดหนุนส่วนราชการ	413,994.57	299,751.89	0	0	0 %	0
โครงการขยายเขตไฟฟ้าเพื่อการเกษตร บ้านโนน หมู่ที่ 5	0	0	18,535.79	0	0 %	0
โครงการขยายเขตไฟฟ้าเพื่อการเกษตร บ้านโนน หมู่ที่5	0	0	0	0	100 %	56,000
โครงการขยายเขตไฟฟ้าเพื่อการเกษตร บ้านโนนเวียงคำ หมู่ที่ 11	0	0	18,535.79	0	0 %	0
โครงการขยายเขตไฟฟ้าเพื่อการเกษตร บ้านบากเรือ หมู่ที่ 7	0	0	18,535.79	0	100 %	56,000

	รายจ่ายจริง			ประมาณการ		
	ปี 2560	ปี 2561	ปี 2562	ปี 2563	ยอดต่าง (%)	ปี 2564
โครงการขยายเขตไฟฟ้าเพื่อการเกษตร บ้านเมืองคง หมู่ที่ 1	0	0	0	0	100 %	98,000
โครงการขยายเขตไฟฟ้าเพื่อการเกษตร บ้านร่องอโศก หมู่ที่ 15	0	0	18,535.79	0	100 %	56,000
โครงการขยายเขตไฟฟ้าเพื่อการเกษตร บ้านร่องอโศก หมู่ที่ 8	0	0	18,535.79	0	100 %	56,000
โครงการขยายเขตไฟฟ้าเพื่อการเกษตร บ้านหนองบาก หมู่ที่ 13	0	0	17,975.91	0	100 %	56,000
โครงการขยายเขตไฟฟ้าเพื่อการเกษตร บ้านหนองหว้า หมู่ที่ 9	0	0	18,535.79	0	100 %	56,000
โครงการขยายเขตไฟฟ้าเพื่อการเกษตร บ้านหลุบโมก หมู่ที่ 6	0	0	18,535.79	0	100 %	56,000
รวมเงินอุดหนุน	413,994.57	299,751.89	147,726.44	0		490,000
รวมงบเงินอุดหนุน	413,994.57	299,751.89	147,726.44	0		490,000
รวมงานไฟฟ้าถนน	1,451,394.57	828,651.89	642,026.44	1,510,500		918,500

	รายจ่ายจริง			ประมาณการ		
	ปี 2560	ปี 2561	ปี 2562	ปี 2563	ยอดต่าง (%)	ปี 2564
งานกำจัดขยะมูลฝอยและสิ่งปฏิกูล						
งบดำเนินงาน						
ค่าใช้จ่าย						
รายจ่ายเพื่อให้ได้มาซึ่งบริการ	473,056.16	528,996.36	0	0	0 %	0
ค่าจ้างเหมาคนขับรถบรรทุกขยะมูลฝอย และสิ่งปฏิกูล	0	0	50,050	0	0 %	0
ค่าจ้างเหมาบริการเก็บขยะมูลฝอยและสิ่ง ปฏิกูล	0	0	246,070	267,840	1.61 %	272,160
ค่าบำรุงรักษาและซ่อมแซม	0	0	0	0	100 %	50,000
ค่าพื้นที่ทิ้งขยะมูลฝอยและสิ่งปฏิกูล	0	0	345,026.32	400,000	0 %	400,000
รวมค่าใช้จ่าย	473,056.16	528,996.36	641,146.32	667,840		722,160
ค่าวัสดุ						
วัสดุยานพาหนะและขนส่ง	0	0	0	96,000	-79.17 %	20,000
วัสดุเชื้อเพลิงและหล่อลื่น	0	0	201,853.51	250,000	0 %	250,000
วัสดุอื่น	76,600	104,975	101,500	115,000	0 %	115,000
รวมค่าวัสดุ	76,600	104,975	303,353.51	461,000		385,000
รวมงบดำเนินงาน	549,656.16	633,971.36	944,499.83	1,128,840		1,107,160

	รายจ่ายจริง			ประมาณการ		
	ปี 2560	ปี 2561	ปี 2562	ปี 2563	ยอดต่าง (%)	ปี 2564
งบลงทุน						
ค่าครุภัณฑ์						
ค่าบำรุงรักษาและปรับปรุงครุภัณฑ์	0	89,890	0	0	0 %	0
โครงการซ่อมบำรุงรถบรรทุกขยะมูลฝอย และสิ่งปฏิกูล หมายเลขทะเบียน 82-2568 ศรีสะเกษ	0	0	146,590	0	0 %	0
รวมค่าครุภัณฑ์	0	89,890	146,590	0		0
รวมงบลงทุน	0	89,890	146,590	0		0
รวมงานกำจัดขยะมูลฝอยและสิ่งปฏิกูล	549,656.16	723,861.36	1,091,089.83	1,128,840		1,107,160
รวมแผนงานเคหะและชุมชน	2,799,048.29	2,618,094.18	2,736,672.26	4,470,047		4,381,043
แผนงานสร้างความเข้มแข็งของชุมชน						
งานบริหารทั่วไปเกี่ยวกับสร้างความเข้มแข็งของชุมชน						
งบดำเนินงาน						
ค่าใช้จ่าย						
รายจ่ายเกี่ยวเนื่องกับการปฏิบัติราชการที่ไม่เข้า ลักษณะรายจ่ายหมวดอื่นๆ						
1 อบต 1 ถนนท้องถิ่นใส่ใจสิ่งแวดล้อม	0	0	118,580	50,000	0 %	50,000
โครงการตามแนวทางปรัชญาเศรษฐกิจพอ เพียง	0	0	87,000	43,000	0 %	43,000
โครงการธนาคารน้ำใต้ดินตามนโยบายกรม ส่งเสริมการปกครองท้องถิ่น	0	0	0	50,000	0 %	50,000

	รายจ่ายจริง			ประมาณการ		
	ปี 2560	ปี 2561	ปี 2562	ปี 2563	ยอดต่าง (%)	ปี 2564
โครงการบ้านเทิดไท้สำหรับผู้ด้อยโอกาสที่ยากไร้เพื่อถวายเป็นพระราชกุศลเนื่องในวโรกาสที่พระบาทสมเด็จพระเจ้าอยู่หัวครองราช ครบรอบ ๗๐ ปี	100,000	0	0	0	0 %	0
โครงการป้องกันและแก้ไขปัญหายาเสพติด	0	0	0	40,000	0 %	40,000
โครงการฝึกอบรมเพื่อพัฒนาศักยภาพของกลุ่มอาชีพสตรี	149,750	150,000	150,000	150,000	0 %	150,000
โครงการพัฒนาตามแนวทางปรัชญาเศรษฐกิจพอเพียง	89,000	88,700	0	0	0 %	0
โครงการส่งเสริมการคัดแยกขยะเพื่อลดปริมาณขยะ ลดปัญหาสิ่งแวดล้อมและลดปัญหาโลกร้อน	0	0	39,859.88	40,000	0 %	40,000
โครงการส่งเสริมการพัฒนาหมู่บ้านเศรษฐกิจพอเพียงต้นแบบ	20,000	19,996	0	0	0 %	0
โครงการสร้างจิตสำนึกการรักธรรมชาติและสิ่งแวดล้อม	0	0	0	20,000	0 %	20,000
รวมค่าใช้จ่าย	358,750	258,696	395,439.88	393,000		393,000
รวมงบดำเนินงาน	358,750	258,696	395,439.88	393,000		393,000

	รายจ่ายจริง			ประมาณการ		
	ปี 2560	ปี 2561	ปี 2562	ปี 2563	ยอดต่าง (%)	ปี 2564
งบเงินอุดหนุน						
เงินอุดหนุน						
เงินอุดหนุนส่วนราชการ	0	5,000	0	0	0 %	0
เงินอุดหนุนอำเภอราชสีห์ ไสล งานประชาคมหมู่บ้าน เพื่อติดตามและค้นหาผู้เสพ ผู้ติดยาเสพติด เข้าสู่กระบวนการบำบัดรักษา	0	0	0	3,000	0 %	3,000
อุดหนุนจังหวัดศรีสะเกษโครงการแก้ไขปัญหายาและเฝ้าระวังยาเสพติด	0	0	5,000	5,000	0 %	5,000
อุดหนุนอำเภอราชสีห์ไสลงานเพิ่มประสิทธิภาพชุดปฏิบัติการประจำตำบล เพื่อป้องกันและแก้ไขปัญหายาเสพติด	0	0	0	3,000	0 %	3,000
เงินอุดหนุนเอกชน						
อุดหนุนกองทุนพัฒนาสตรีตำบลเมืองคง	0	0	0	0	100 %	10,000
อุดหนุนกองทุนพัฒนาสตรีอำเภอราชสีห์ไสล	0	0	0	10,000	-100 %	0
อุดหนุนวิสาหกิจชุมชนกลุ่มอาชีพสตรีบ้านร่องอโคก	0	0	0	50,000	0 %	50,000
เงินอุดหนุนกิจการที่เป็นสาธารณประโยชน์	10,000	0	0	0	0 %	0
รวมเงินอุดหนุน	10,000	5,000	5,000	71,000		71,000
รวมงบเงินอุดหนุน	10,000	5,000	5,000	71,000		71,000
รวมงานบริหารทั่วไปเกี่ยวกับสร้างความเข้มแข็งของชุมชน	368,750	263,696	400,439.88	464,000		464,000

	รายจ่ายจริง			ประมาณการ		
	ปี 2560	ปี 2561	ปี 2562	ปี 2563	ยอดต่าง (%)	ปี 2564
งานส่งเสริมและสนับสนุนความเข้มแข็งชุมชน						
งบดำเนินงาน						
ค่าใช้จ่าย						
รายจ่ายเกี่ยวกับการปฏิบัติราชการที่ไม่เข้าลักษณะรายจ่ายหมวดอื่นๆ						
โครงการจัดนิทรรศกาลออกร้านจัดแสดงผลิตภัณฑ์สินค้าชุมชนในการแข่งขันเรือยาวประเพณีชิงถ้วยพระราชทานสมเด็จพระนางเจ้าสิริกิติ์ พระบรมราชินีนาถ ในรัชการที่ ๙ ประจำปี ๒๕๖๐	0	8,200	0	0	0 %	0
รวมค่าใช้จ่าย	0	8,200	0	0		0
รวมงบดำเนินงาน	0	8,200	0	0		0
รวมงานส่งเสริมและสนับสนุนความเข้มแข็งชุมชน	0	8,200	0	0		0
รวมแผนงานสร้างความเข้มแข็งของชุมชน	368,750	271,896	400,439.88	464,000		464,000
แผนงานการศาสนาวัฒนธรรมและนันทนาการ						
งานบริหารทั่วไปเกี่ยวกับศาสนาวัฒนธรรมและนันทนาการ						
งบดำเนินงาน						
ค่าใช้จ่าย						
รายจ่ายเกี่ยวกับการรับรองและพิธีการ	0	0	1,500	10,000	50 %	15,000
รวมค่าใช้จ่าย	0	0	1,500	10,000		15,000
รวมงบดำเนินงาน	0	0	1,500	10,000		15,000

	รายจ่ายจริง			ประมาณการ		
	ปี 2560	ปี 2561	ปี 2562	ปี 2563	ยอดต่าง (%)	ปี 2564
งบเงินอุดหนุน						
เงินอุดหนุน						
เงินอุดหนุนส่วนราชการ	4,000	8,000	0	0	0 %	0
โครงการเฉลิมพระเกียรติเนื่องในโอกาส มหามงคลพระราชพิธีบรมราชาภิเษก ประจำปีงบประมาณ พ.ศ.2562	0	0	9,000	0	0 %	0
อุดหนุนให้แก่อำเภอราชไศล ดำเนิน โครงการจัดงานรัฐพิธี	0	0	8,000	22,000	-31.82 %	15,000
อุดหนุนอำเภอราชไศล งานแข่งเรือยาว ประเพณีอำเภอราชไศล	0	0	30,000	60,000	-50 %	30,000
รวมเงินอุดหนุน	4,000	8,000	47,000	82,000		45,000
รวมงบเงินอุดหนุน	4,000	8,000	47,000	82,000		45,000
รวมงานบริหารทั่วไปเกี่ยวกับศาสนาวัฒนธรรมและ นันทนาการ	4,000	8,000	48,500	92,000		60,000

	รายจ่ายจริง			ประมาณการ		
	ปี 2560	ปี 2561	ปี 2562	ปี 2563	ยอดต่าง (%)	ปี 2564
งานกีฬาและนันทนาการ						
งบดำเนินงาน						
ค่าใช้จ่าย						
รายจ่ายเกี่ยวเนื่องกับการปฏิบัติราชการที่ไม่เข้าลักษณะรายจ่ายหมวดอื่นๆ						
โครงการเข้าร่วมแข่งขันกีฬาฟุตบอลชิงถ้วยพระราชทานสมเด็จพระกนิษฐาธิราชเจ้า กรมสมเด็จพระเทพรัตนราชสุดาฯ สยามบรมราชกุมารี ครั้งที่40 ประจำปี 2564	0	0	0	0	100 %	50,000
โครงการเข้าร่วมแข่งขันกีฬาฟุตบอลชิงถ้วยพระราชทานสมเด็จพระเทพรัตนสยามบรมราชกุมารี	49,912	49,930	69,960	70,000	-100 %	0
โครงการแข่งขันกีฬาสามัคคีสัมพันธ์มวลชนและประชาชนด้านกีฬาเสพติด อบต.เมืองคอง	0	0	0	50,000	0 %	50,000
โครงการจัดงานวันเด็กแห่งชาติ	116,530	102,200	123,700	150,000	0 %	150,000
รวมค่าใช้จ่าย	166,442	152,130	193,660	270,000		250,000
รวมงบดำเนินงาน	166,442	152,130	193,660	270,000		250,000

	รายจ่ายจริง			ประมาณการ		
	ปี 2560	ปี 2561	ปี 2562	ปี 2563	ยอดต่าง (%)	ปี 2564
งบเงินอุดหนุน						
เงินอุดหนุน						
เงินอุดหนุนส่วนราชการ	30,000	30,000	0	0	0 %	0
อุดหนุนที่ทำการปกครองอำเภอราชสีห์ไศล ตามโครงการแข่งขันกีฬาฟุตบอลชิงถ้วย พระราชทานสมเด็จพระเทพรัตนราชสุดาฯ สยามบรมราชกุมารี	0	0	0	30,000	-100 %	0
อุดหนุนที่ทำการปกครองอำเภอราชสีห์ไศล ตามโครงการแข่งขันกีฬาฟุตบอลชิงถ้วย พระราชทานสมเด็จพระเทพรัตนราชสุดาฯ สยามบรมราชกุมารี ประจำปี 2562	0	0	30,000	0	0 %	0
อุดหนุนที่ทำการปกครองอำเภอราชสีห์ไศล ตามโครงการเข้าร่วมแข่งขันกีฬาฟุตบอลชิง ถ้วยพระราชทานสมเด็จพระกนิษฐาธิราช เจ้ากรมสมเด็จพระเทพรัตนราชสุดาฯสยาม บรมราชกุมารี ครั้งที่40 ประจำปี 2564	0	0	0	0	100 %	30,000
รวมเงินอุดหนุน	30,000	30,000	30,000	30,000		30,000
รวมงบเงินอุดหนุน	30,000	30,000	30,000	30,000		30,000
รวมงานกีฬาและนันทนาการ	196,442	182,130	223,660	300,000		280,000

	รายจ่ายจริง			ประมาณการ		
	ปี 2560	ปี 2561	ปี 2562	ปี 2563	ยอดต่าง (%)	ปี 2564
งานศาสนาวัฒนธรรมท้องถิ่น						
งบดำเนินงาน						
ค่าใช้จ่าย						
รายจ่ายเกี่ยวกับการปฏิบัติราชการที่ไม่เข้าลักษณะรายจ่ายหมวดอื่นๆ						
โครงการชุดค้นทางโบราณคดีเพื่อศึกษาชั้นวัฒนธรรม	0	0	0	150,000	-33.33 %	100,000
โครงการจัดงานประเพณีบุญบั้งไฟ อบต.เมืองคง	30,000	0	0	30,000	0 %	30,000
โครงการวันพระยกตะศิลารำลึก	70,000	70,000	140,000	160,000	-25 %	120,000
โครงการสืบสานประเพณีบุญบั้งไฟอำเภอราชไศล	90,000	90,000	100,000	100,000	-10 %	90,000
รวมค่าใช้จ่าย	190,000	160,000	240,000	440,000		340,000
รวมงบดำเนินงาน	190,000	160,000	240,000	440,000		340,000
งบเงินอุดหนุน						
เงินอุดหนุน						
เงินอุดหนุนส่วนราชการ	25,000	20,000	0	0	0 %	0
อุดหนุนอำเภอราชไศลโครงการสืบสานประเพณีบุญบั้งไฟอำเภอราชไศล	0	0	30,000	30,000	-53.33 %	14,000
รวมเงินอุดหนุน	25,000	20,000	30,000	30,000		14,000
รวมงบเงินอุดหนุน	25,000	20,000	30,000	30,000		14,000

	รายจ่ายจริง			ประมาณการ		
	ปี 2560	ปี 2561	ปี 2562	ปี 2563	ยอดต่าง (%)	ปี 2564
รวมงานศาสนาวัฒนธรรมท้องถิ่น	215,000	180,000	270,000	470,000		354,000
งานวิชาการวางแผนและส่งเสริมการท่องเที่ยว						
งบดำเนินงาน						
ค่าใช้จ่าย						
รายจ่ายเกี่ยวกับการปฏิบัติราชการที่ไม่เข้าลักษณะรายจ่ายหมวดอื่นๆ						
โครงการส่งเสริมการท่องเที่ยวและการเรียนรู้เชิงวัฒนธรรมผำเยอ	0	0	0	100,000	-50 %	50,000
รวมค่าใช้จ่าย	0	0	0	100,000		50,000
รวมงบดำเนินงาน	0	0	0	100,000		50,000
รวมงานวิชาการวางแผนและส่งเสริมการท่องเที่ยว	0	0	0	100,000		50,000
รวมแผนงานการศาสนาวัฒนธรรมและนันทนาการ	415,442	370,130	542,160	962,000		744,000
แผนงานการเกษตร						
งานส่งเสริมการเกษตร						
งบดำเนินงาน						
ค่าใช้จ่าย						
รายจ่ายเกี่ยวกับการปฏิบัติราชการที่ไม่เข้าลักษณะรายจ่ายหมวดอื่นๆ						
โครงการนวัตกรรมฟื้นฟูสภาพดิน	28,000	0	0	20,000	0 %	20,000

	รายจ่ายจริง			ประมาณการ		
	ปี 2560	ปี 2561	ปี 2562	ปี 2563	ยอดต่าง (%)	ปี 2564
โครงการรณรงค์โลกปลอดซิงข้าว และ รณรงค์การใช้ปุ๋ยอินทรีย์และชีวภาพแทนปุ๋ย เคมี	0	0	0	20,000	0 %	20,000
โครงการศึกษาดูงานกลุ่มรัฐวิสาหกิจชุมชน และต้อนรับนายกรัฐมนตรีพร้อมคณะ รัฐมนตรี	24,640	0	0	0	0 %	0
โครงการศูนย์บริการและถ่ายทอด เทคโนโลยีการเกษตรตำบลเมืองคง	0	0	0	20,000	0 %	20,000
รวมค่าใช้จ่าย	52,640	0	0	60,000		60,000
ค่าวัสดุ						
วัสดุการเกษตร	7,904	20,000	15,940	20,000	0 %	20,000
รวมค่าวัสดุ	7,904	20,000	15,940	20,000		20,000
รวมงบดำเนินงาน	60,544	20,000	15,940	80,000		80,000
รวมงานส่งเสริมการเกษตร	60,544	20,000	15,940	80,000		80,000

	รายจ่ายจริง			ประมาณการ		
	ปี 2560	ปี 2561	ปี 2562	ปี 2563	ยอดต่าง (%)	ปี 2564
งานอนุรักษ์แหล่งน้ำและป่าไม้						
งบดำเนินงาน						
ค่าใช้จ่าย						
รายจ่ายเกี่ยวกับการปฏิบัติราชการที่ไม่เข้าลักษณะรายจ่ายหมวดอื่นๆ						
โครงการ รักษน้ำ รักษาป่า รักษาแผ่นดิน	26,600	29,300	0	0	0 %	0
รวมค่าใช้จ่าย	26,600	29,300	0	0		0
รวมงบดำเนินงาน	26,600	29,300	0	0		0
รวมงานอนุรักษ์แหล่งน้ำและป่าไม้	26,600	29,300	0	0		0
รวมแผนงานการเกษตร	87,144	49,300	15,940	80,000		80,000
แผนงานการพาณิชย์						
งานกิจการประปา						
งบดำเนินงาน						
ค่าใช้จ่าย						
รายจ่ายเพื่อให้ได้มาซึ่งบริการ						
ค่าจ้างเหมาบริการ	0	0	0	30,000	0 %	30,000
ค่าบำรุงรักษาและซ่อมแซม	0	0	0	50,000	0 %	50,000
รวมค่าใช้จ่าย	0	0	0	80,000		80,000
ค่าวัสดุ						
วัสดุก่อสร้าง	0	0	0	20,000	0 %	20,000

	รายจ่ายจริง			ประมาณการ		
	ปี 2560	ปี 2561	ปี 2562	ปี 2563	ยอดต่าง (%)	ปี 2564
วัสดุอื่น	0	0	0	10,000	0 %	10,000
รวมค่าวัสดุ	0	0	0	30,000		30,000
ค่าสาธารณูปโภค						
ค่าไฟฟ้า	0	0	0	0	100 %	40,000
รวมค่าสาธารณูปโภค	0	0	0	0		40,000
รวมงบดำเนินงาน	0	0	0	110,000		150,000
งบเงินอุดหนุน						
เงินอุดหนุน						
เงินอุดหนุนกิจการที่เป็นสาธารณประโยชน์	23,000.39	0	0	0	0 %	0
โครงการปรับปรุงซ่อมแซมระบบประปาหมู่บ้าน จัดหาวัสดุอุปกรณ์ต่างๆ เกี่ยวกับระบบประปาหมู่บ้านแบบผิวดินขนาดใหญ่ มาก บ้านกลาง หมู่ที่ 3	0	0	50,000	50,000	0 %	50,000
โครงการปรับปรุงซ่อมแซมระบบประปาหมู่บ้าน จัดหาวัสดุอุปกรณ์ต่างๆ เกี่ยวกับระบบประปาหมู่บ้านแบบผิวดินขนาดใหญ่ มาก บ้านหนองบาก หมู่ที่ 13	0	0	50,000	50,000	0 %	50,000
รวมเงินอุดหนุน	23,000.39	0	100,000	100,000		100,000
รวมงบเงินอุดหนุน	23,000.39	0	100,000	100,000		100,000
รวมงานกิจการประปา	23,000.39	0	100,000	210,000		250,000

	รายจ่ายจริง			ประมาณการ		
	ปี 2560	ปี 2561	ปี 2562	ปี 2563	ยอดต่าง (%)	ปี 2564
รวมแผนงานการพาณิชย์	23,000.39	0	100,000	210,000		250,000
แผนงานงบกลาง						
งบกลาง						
งบกลาง						
งบกลาง						
เงินสมทบกองทุนประกันสังคม	103,708	122,908	129,891	150,000	0.54 %	150,807
เงินสมทบกองทุนเงินทดแทน	0	0	5,958	0	0 %	0
เบี้ยยังชีพผู้สูงอายุ	3,350,900	3,582,800	3,852,600	4,764,000	-1.51 %	4,692,000
เบี้ยยังชีพคนพิการ	948,800	904,000	934,400	1,248,000	0.96 %	1,260,000
เบี้ยยังชีพผู้ป่วยเอดส์	0	0	0	12,000	50 %	18,000
สำรองจ่าย	54,205	58,809	184,551	108,606	30.62 %	141,859
รายจ่ายตามข้อผูกพัน	143,338	120,000	0	0	0 %	0
เงินสมทบกองทุนเงินทดแทน	0	0	0	6,500	0 %	6,500
เงินสมทบกองทุนสวัสดิการชุมชนตำบลเมืองคง	0	0	0	50,000	0 %	50,000
เงินสมทบกองทุนหลักประกันสุขภาพองค์การบริหารส่วนตำบลเมืองคง	0	0	130,000	130,000	0 %	130,000
เงินสมทบกองทุนบำเหน็จบำนาญข้าราชการส่วนท้องถิ่น (กบท.)	159,850.4	161,927	163,586	177,098	0 %	177,098
รวมงบกลาง	4,760,801.4	4,950,444	5,400,986	6,646,204		6,626,264

	รายจ่ายจริง			ประมาณการ		
	ปี 2560	ปี 2561	ปี 2562	ปี 2563	ยอดต่าง (%)	ปี 2564
รวมงบกลาง	4,760,801.4	4,950,444	5,400,986	6,646,204		6,626,264
รวมงบกลาง	4,760,801.4	4,950,444	5,400,986	6,646,204		6,626,264
รวมแผนงานงบกลาง	4,760,801.4	4,950,444	5,400,986	6,646,204		6,626,264
รวมทุกแผนงาน	21,116,043.63	22,011,690.34	23,053,353.59	31,653,780		31,653,780



ส่วนที่ 3

รายละเอียดประกอบข้อบัญญัติงบประมาณรายจ่าย

ประจำปีงบประมาณ พ.ศ.2564

ของ

องค์การบริหารส่วนตำบลเมืองคง

อำเภอวาริชไศล จังหวัดศรีสะเกษ

รายงานรายละเอียดประมาณการรายจ่ายงบประมาณรายจ่ายทั่วไป

ประจำปีงบประมาณ พ.ศ. 2564

องค์การบริหารส่วนตำบลเมืองคง

อำเภอ ราชไศล จังหวัดศรีสะเกษ

ประมาณการรายจ่ายรวมทั้งสิ้น 31,653,780 บาท จ่ายจากรายได้จัดเก็บเอง หมวดภาษีจัดสรรและหมวดเงินอุดหนุนทั่วไป แยกเป็น

แผนงานบริหารงานทั่วไป

งานบริหารทั่วไป	รวม	10,705,255 บาท
งบบุคลากร	รวม	7,514,280 บาท
เงินเดือน (ฝ่ายการเมือง)	รวม	2,916,720 บาท
เงินเดือนนายก/รองนายก	จำนวน	514,080 บาท

เพื่อจ่ายเป็นค่าเงินเดือนให้แก่ นายกององค์การบริหารส่วนตำบล และ รองนายกองค์การบริหารส่วนตำบล จำนวน 2 คน ดังนี้
-เงินเดือนตำแหน่งนายกองค์การบริหารส่วนตำบล (อัตรา 20,400 บาท x 12 เดือน เป็นเงินจำนวน 244,800.- บาท) -เงินเดือนตำแหน่งรองนายกองค์การบริหารส่วนตำบล จำนวน 2 คน (อัตรา 11,220 บาท x 12 เดือน x2 เป็นเงินจำนวน 269,280.- บาท) ปรากฏในด้านบริหารงานทั่วไป(00100) แผนงานบริหารงานทั่วไป(00110) งานบริหารทั่วไป (00111)หมายเหตุ - โดยถือปฏิบัติตามระเบียบกระทรวงมหาดไทยว่าด้วยเงินค่าตอบแทนนายกองค์การบริหารส่วนตำบล รองนายกองค์การบริหารส่วนตำบล ประธานสภาองค์การบริหารส่วนตำบล รองประธานสภาองค์การบริหารส่วนตำบล สมาชิกสภาองค์การบริหารส่วนตำบล เลขานุการนายกองค์การบริหารส่วนตำบลและ เลขานุการสภาองค์การบริหารส่วนตำบล พ.ศ.2554

<p>เงินค่าตอบแทนประจำตำแหน่งนายก/รองนายก</p> <p>เพื่อจ่ายเป็นเงินค่าตอบแทนประจำตำแหน่ง ให้แก่ นายกองค้การ บริหารส่วนตำบลและรองนายกองค์การบริหารส่วน ตำบล จำนวน 2 ราย ดังนี้ -เงินค่าตอบแทนประจำตำแหน่งนายก องค์การบริหารส่วนตำบล (อัตรา 1,750 บาท x 12 เดือน เป็นเงิน จำนวน 21,000.- บาท) -เงินค่าตอบแทนประจำตำแหน่งรอง นายกองค์การบริหารส่วนตำบล จำนวน 2 คน (อัตรา 880 บาท x 2 x 12 เดือน เป็นเงินจำนวน 21,120.- บาท) ปรากฏใน ด้านบริหารงานทั่วไป(00100) แผนงานบริหารงานทั่วไป(00110) งานบริหารทั่วไป(00111) หมายเหตุ - โดยถือปฏิบัติตามระเบียบกระทรวงมหาดไทยว่าด้วย เงินค่าตอบแทนนายกองค์การบริหารส่วนตำบล รองนายก องค์การบริหารส่วนตำบล ประธานสภาองค์การบริหารส่วนตำบล รองประธานสภาองค์การบริหารส่วนตำบล สมาชิกสภาองค์การ บริหารส่วนตำบล เลขานุการนายกองค์การบริหารส่วนตำบลและ เลขานุการสภาองค์การบริหารส่วนตำบล พ.ศ.2554</p>	<p>จำนวน 42,120 บาท</p>
<p>เงินค่าตอบแทนพิเศษนายก/รองนายก</p> <p>เพื่อจ่ายเป็นเงินค่าตอบแทนพิเศษ ให้แก่ นายกองค้การบริหาร ส่วนตำบลและรองนายกองค์การบริหารส่วนตำบล จำนวน 2 ราย ดังนี้ -เงินค่าตอบแทนพิเศษตำแหน่งนายกองค์การบริหารส่วนตำบล (อัตรา 1,750 บาท x 12 เดือน เป็นเงินจำนวน 21,000.- บาท) -เงินค่าตอบแทนพิเศษตำแหน่งรองนายกองค์การบริหารส่วน ตำบล (อัตรา 880 บาท x 12 เดือน x 2 คนเป็นเงินจำนวน 21,120 .- บาท) ปรากฏในด้านบริหารงานทั่วไป(00100) แผนงานบริหารงานทั่ว ไป(00110)งานบริหารทั่วไป(00111) หมายเหตุ - โดยถือปฏิบัติ ตามระเบียบกระทรวงมหาดไทยว่าด้วยเงินค่าตอบแทนนายก องค์การบริหารส่วนตำบล รองนายกองค์การบริหารส่วน ตำบล ประธานสภาองค์การบริหารส่วนตำบลรองประธานสภา องค์การบริหารส่วนตำบล สมาชิกสภาองค์การบริหารส่วน ตำบล เลขานุการนายกองค์การบริหารส่วนตำบลและเลขานุการ สภาองค์การบริหารส่วนตำบล พ.ศ.2554</p>	<p>จำนวน 42,120 บาท</p>

<p>เงินค่าตอบแทนเลขานุการ/ที่ปรึกษานายกเทศมนตรี นายกองค์การบริหารส่วนตำบล</p> <p>เพื่อจ่ายเป็นค่าตอบแทนให้แก่เลขานุการนายกองค์การบริหารส่วนตำบลเมืองคง (อัตรา7,200บาทx12เดือน เป็นเงินจำนวน 86,400บาท)ปรากฏในด้านบริหารงานทั่วไป (00100)แผน งานบริหารงานทั่วไป(00110)งานบริหารทั่วไป(00111)</p>	<p>จำนวน</p> <p>86,400 บาท</p>
<p>เงินค่าตอบแทนสมาชิกสภาองค์กรปกครองส่วนท้องถิ่น</p> <p>เพื่อจ่ายเป็นค่าตอบแทนสมาชิกสภาองค์กรปกครองส่วนท้องถิ่นให้แก่ -ตำแหน่งประธานสภาองค์การบริหารส่วนตำบลเมืองคง (อัตรา 11,220 บาท x 12 เดือน เป็นเงินจำนวน 134,640.- บาท) -ตำแหน่งรองประธานสภาองค์การบริหารส่วนตำบลเมืองคง (อัตรา 9,180 บาท x 12 เดือน เป็นเงินจำนวน 110,160.- บาท) -ตำแหน่งเลขานุการสภาองค์การบริหารส่วนตำบลเมืองคง (อัตรา 7,200 บาท x 12 เดือน เป็นเงินจำนวน 86,400 บาท) -ตำแหน่งสมาชิกสภาองค์การบริหารส่วนตำบลเมืองคง จำนวน 22 ราย (อัตรา 7,200 บาท x 12 เดือน เป็นเงินจำนวน 1,900,800.- บาท) ปรากฏในด้านบริหารงานทั่วไป(00100) แผนงานบริหารงานทั่วไป(00110) งานบริหารทั่วไป(00111)</p> <p>หมายเหตุ- โดยถือปฏิบัติตามระเบียบกระทรวงมหาดไทยว่าด้วยเงินค่าตอบแทนนายกองค์การบริหารส่วนตำบล รองนายกองค์การบริหารส่วนตำบล ประธานสภาองค์การบริหารส่วนตำบล รองประธานสภาองค์การบริหารส่วนตำบล สมาชิกสภาองค์การบริหารส่วนตำบล เลขานุการนายกองค์การบริหารส่วนตำบลและเลขานุการสภาองค์การบริหารส่วนตำบล พ.ศ.2554</p>	<p>จำนวน</p> <p>2,232,000 บาท</p>

เงินเดือน (ฝ่ายประจำ)	รวม	4,597,560 บาท
เงินเดือนพนักงาน	จำนวน	2,710,200 บาท

เพื่อจ่ายเป็นค่าเงินเดือนพนักงานส่วนตำบลและเงินปรับปรุงเงินเดือนพนักงานส่วนตำบล 9 อัตราได้แก่ -ตำแหน่งปลัดองค์การบริหารส่วนตำบลอัตราเงินเดือน 31,290 บาท x 12 เดือน = 375,480.- บาท -ตำแหน่งรองปลัดองค์การบริหารส่วนตำบล
อัตราเงินเดือน 36,310 บาท x 12 เดือน = 435,720.- บาท
-ตำแหน่งหัวหน้าสำนักงานปลัด อัตราเงินเดือน 34,680 บาท x 12 เดือน = 416,160.- บาท -ตำแหน่งนักวิเคราะห์นโยบายและแผนปฏิบัติการ อัตราเงินเดือน 19,800 บาท x 12 เดือน = 237,600.- บาท -ตำแหน่งนิติกรปฏิบัติการ อัตราเงินเดือน 16,940 บาท x 12 เดือน = 203,280.- บาท -ตำแหน่งนักพัฒนาชุมชนชำนาญการ อัตราเงินเดือน 31,880 บาท x 12 เดือน = 382,560.- บาท -ตำแหน่งนักจัดการงานทั่วไปชำนาญการ อัตราเงินเดือน 29,680 บาท x 12 เดือน = 356,160 .- บาท -ตำแหน่งเจ้าพนักงานธุรการปฏิบัติงาน อัตราเงินเดือน 13,760 บาท x 12 เดือน = 165,120.- บาท -ตำแหน่งเจ้าพนักงานป้องกันและบรรเทาสาธารณภัย อัตราเงินเดือน 11,510 บาท x 12 เดือน = 138,120.- บาท โดยถือปฏิบัติ
ตาม -ระเบียบกระทรวงมหาดไทยว่าด้วยการกำหนดให้เงิน
ประโยชน์ตอบแทนอื่นเป็นรายจ่ายที่องค์กรปกครองส่วนท้องถิ่น
อาจจ่ายได้ พ.ศ.2559 -หนังสือสำนักงาน กจ. กท. และ ก.อบต
. ที่ มท 0809.2/ว 138 ลงวันที่ 30 ธันวาคม 2558 เรื่อง ชักซ้อม
แนวทางคำนวณภาระค่าใช้จ่ายด้านการบริหารงานบุคคลของ
องค์กรปกครองส่วนท้องถิ่น ปรากฏในด้านบริหารงานทั่ว
ไป(00100) แผนงานบริหารงานทั่วไป(00110) งานบริหารทั่ว
ไป(00111)

เงินเพิ่มต่าง ๆ ของพนักงาน	จำนวน	27,960 บาท
<p>เพื่อจ่ายเป็นเงินเพิ่มค่าครองชีพพนักงานตำแหน่งเจ้าพนักงาน ชูรการ จำนวน 1 อัตรา $555 \times 12 = 6,660$ เพื่อจ่ายเป็นเงินเพิ่มค่า ครองชีพพนักงาน ตำแหน่ง เจ้าพนักงานป้องกันและบรรเทา สาธารณภัย จำนวน 1 อัตรา $1,775 \times 12 = 21,300$ โดยถือ ปฏิบัติตาม -ระเบียบกระทรวงมหาดไทยว่าด้วยการกำหนดให้เงิน ประโยชน์ตอบแทนอื่นเป็นรายจ่ายที่องค์กรปกครองส่วนท้องถิ่น อาจจ่ายได้ พ.ศ.2559 -หนังสือสำนักงาน กจ. กท. และ ก.อบต. ที่ มท 0809.2/ว 138 ลงวันที่ 30 ธันวาคม 2558 เรื่อง ชักซ้อมแนวทางคำนวณภาระค่า ใช้จ่ายด้านการบริหารงานบุคคลขององค์กรปกครองส่วนท้องถิ่น ปรากฏในด้านบริหารงานทั่วไป(00100) แผนงานบริหารงาน ทั่วไป(00110) งานบริหารทั่วไป(00111)</p>		
เงินประจำตำแหน่ง	จำนวน	168,000 บาท
<p>ประเภทเงินประจำตำแหน่ง จำนวน 222,000.-บาทเพื่อจ่ายเป็น เงินประจำตำแหน่งและค่าตอบแทนของพนักงานส่วนตำบลที่ควร ได้รับตามระเบียบ ได้แก่-ตำแหน่งปลัดองค์การบริหารส่วนตำบล อัตราเงินประจำตำแหน่ง 7,000 บาท $\times 12$ เดือน = 84,000.- บาท-ตำแหน่งรองปลัดองค์การบริหารส่วน ตำบล อัตราเงินประจำตำแหน่ง 3,500 บาท $\times 12$ เดือน = 42,000.- บาท-ตำแหน่งหัวหน้าสำนักงานปลัด อัตราเงิน ประจำตำแหน่ง 3,500 บาท $\times 12$ เดือน = 42,000.- บาทโดยถือ ปฏิบัติตาม -ระเบียบกระทรวงมหาดไทยว่าด้วยการกำหนดให้เงิน ประโยชน์ตอบแทนอื่นเป็นรายจ่ายที่องค์กรปกครองส่วนท้องถิ่น อาจจ่ายได้ พ.ศ.2559-หนังสือสำนักงาน กจ. กท. และ ก.อบต . ที่ มท 0809.2/ว 138 ลงวันที่ 30 ธันวาคม 2558 เรื่อง ชักซ้อม แนวทางคำนวณภาระค่าใช้จ่ายด้านการบริหารงานบุคคลของ องค์กรปกครองส่วนท้องถิ่น ปรากฏในด้านบริหารงานทั่ว ไป(00100) แผนงานบริหารงานทั่วไป(00110) งานบริหารทั่ว ไป(00111)</p>		

ค่าตอบแทนพนักงานจ้าง

จำนวน

1,567,920 บาท

เพื่อจ่ายเป็นค่าจ้างพนักงานจ้าง ได้แก่ -พนักงานจ้างตามภารกิจ
 ตำแหน่งผู้ช่วยเจ้าพนักงานการเกษตร อัตรา 13,546บาทx12
 เดือน =162,552.-บาท ตำแหน่งผู้ช่วยเจ้าพนักงานธุรการ
 อัตรา 12,190บาทx12เดือน =146,280.-บาท ตำแหน่งผู้ช่วยนัก
 พัฒนาชุมชน อัตรา 16,462บาทx12 เดือน = 197,544
 .-บาท ตำแหน่งผู้ช่วยนักวิเคราะห์นโยบายและแผน อัตรา 16,462
 บาท x12 เดือน =197,544.-บาท -พนักงานจ้างทั่วไป ตำแหน่ง
 ภารโรง อัตรา9,000x12 เดือน =108,000.-บาท ตำแหน่ง
 พนักงานขับรถยนต์ อัตรา9,000บาท x12 เดือน =108,000
 .-บาท ตำแหน่งพนักงานขับรถยนต์ อัตรา9,000บาท x 12
 เดือน 108,000.-บาท ตำแหน่งคนงานทั่วไป อัตรา9,000
 บาทx 12 เดือน 108,000.-บาท ตำแหน่งคนงานทั่ว
 ไป อัตรา9,000บาทx 12 เดือน =108,000.-บาท ตำแหน่งคนงาน
 ทั่วไป อัตรา9,000บาท x 12 เดือน =108,000.-บาท ตำแหน่งคน
 งานทั่วไป อัตรา9,000 บาท x 12 เดือน =108,000
 .-บาท ตำแหน่งคนงานทั่วไป อัตรา9,000บาท x 12
 เดือน =108,000.-บาท โดยถือปฏิบัติตาม -ระเบียบกระทรวง
 มหาดไทยว่าด้วยการกำหนดให้เงินประโยชน์ตอบแทนอื่นเป็นราย
 จ่ายที่องค์กรปกครองส่วนท้องถิ่นอาจจ่ายได้ พ.ศ.2559 -หนังสือ
 สำนักงาน กจ.กท.และก.อบต.ที่ มท0809.2/ว138ลงวันที่ 30
 ธันวาคม 2558 เรื่องซักซ้อมแนวทางคำนวณภาระค่าใช้จ่ายด้าน
 การบริหารงานบุคคลขององค์กรปกครองส่วนท้องถิ่นปรากฏใน
 ด้านบริหารงานทั่วไป(00100)แผนงานบริหารงานทั่วไป(00110
) งานบริหารทั่วไป(00111)

เงินเพิ่มต่าง ๆของพนักงานจ้าง

จำนวน

123,480 บาท

เพื่อจ่ายเป็นเงินเพิ่มต่างๆให้แก่พนักงานจ้างที่มีสิทธิได้รับเงินเพิ่ม
 ต่างๆที่ควรได้รับตามระเบียบ เช่น เงินเพิ่มการครองชีพชั่วคราว
 ได้แก่เพื่อจ่ายเป็นค่าจ้างพนักงานจ้าง ได้แก่-พนักงานจ้าง
 ตามภารกิจตำแหน่งผู้ช่วยเจ้าพนักงานการเกษตรอัตรา505x12
 เดือน =6,060.-บาท ตำแหน่งผู้ช่วยเจ้าพนักงานธุรการ
 อัตรา1,785x12 เดือน=21,420.-บาท-พนักงานจ้างทั่วไปให้แก่
 ตำแหน่งภารโรง อัตรา1,000x12เดือน=12,000.-บาท ตำแหน่ง
 พนักงานขับรถยนต์ อัตรา1,000x12
 เดือน=12,000.-บาท ตำแหน่งพนักงานขับรถ
 ยนต์ อัตรา1,000x12เดือน=12,000.-บาท ตำแหน่งคนงานทั่ว
 ไป อัตรา1,000 x 12เดือน=12,000.-บาท ตำแหน่งคนงานทั่ว
 ไป อัตรา1,000x 12เดือน=12,000.-บาท ตำแหน่งคนงานทั่ว
 ไป อัตรา1,000x12เดือน=12,000.-บาท ตำแหน่งคนงานทั่ว
 ไป อัตรา1,000x12เดือน=12,000.-บาท ตำแหน่งคนงานทั่ว
 ไป อัตรา 1,000x 12เดือน=12,000.-บาท โดยถือปฏิบัติ
 ตาม-ระเบียบกระทรวงมหาดไทยว่าด้วยการกำหนดให้เงิน
 ประโยชน์ตอบแทนอื่นเป็นรายจ่ายที่องค์กรปกครองส่วนท้องถิ่น
 อาจจ่ายได้ พ.ศ.2559 -หนังสือสำนักงาน กจ. กท. และ ก.อบต
 . ที่ มท 0809.2/ว 138 ลงวันที่ 30 ธันวาคม 2558 เรื่อง ชักซ้อม
 แนวทางคำนวณภาระค่าใช้จ่ายด้านการบริหารงานบุคคลของ
 องค์กรปกครองส่วนท้องถิ่น ปรากฏในด้านบริหารงานทั่ว
 ไป(00100) แผนงานบริหารงานทั่วไป(00110) งานบริหารทั่ว
 ไป(00111)

งบดำเนินงาน	รวม	2,868,175 บาท
ค่าตอบแทน	รวม	176,000 บาท
ค่าตอบแทนผู้ปฏิบัติราชการอันเป็นประโยชน์แก่องค์กรปกครองส่วนท้องถิ่น	จำนวน	10,000 บาท
<p>เพื่อจ่ายเป็นเงินค่าตอบแทนผู้ปฏิบัติราชการอันเป็นประโยชน์แก่องค์กรปกครองส่วนท้องถิ่น ตามระเบียบที่เกี่ยวข้องเช่น-เงินรางวัล</p> <p>-ค่าตอบแทนคณะกรรมการตรวจงานจ้างตามที่ได้รับคำสั่งปฏิบัติหน้าที่ -เงินตอบแทนเจ้าหน้าที่ในการเลือกตั้ง -เงินทำขวัญผู้ผ่านอันตรายเป็นครั้งคราว -ค่าใช้จ่ายในการคัดเลือกพนักงานและลูกจ้าง และอื่นๆ ฯลฯ ปรากฏในด้านบริหารงานทั่วไป(00100) แผนงานบริหารงานทั่วไป(00110) งานบริหารทั่วไป(00111)</p>		
ค่าตอบแทนการปฏิบัติงานนอกเวลาราชการ	จำนวน	8,000 บาท
<p>เพื่อจ่ายเป็นค่าตอบแทนการปฏิบัติงานนอกเวลาราชการ ของพนักงานส่วนตำบล พนักงานจ้างตามภารกิจ พนักงานจ้างทั่วไป ในการปฏิบัติงานนอกเวลาราชการให้กับองค์การบริหารส่วนตำบลเมืองคง ที่ได้รับมอบหมายให้ปฏิบัติงานนอกเวลาราชการปกติตามที่มีกฎหมาย ระเบียบ ข้อบังคับ คำสั่งหรือหนังสือสั่งการ ปรากฏในด้านบริหารงานทั่วไป(00100) แผนงานบริหารงานทั่วไป(00110) งานบริหารทั่วไป(00111)</p>		
ค่าเช่าบ้าน	จำนวน	126,000 บาท
<p>เพื่อจ่ายเป็นเงินค่าเช่าบ้านสำหรับพนักงานส่วนตำบล ซึ่งมีสิทธิเบิกได้ตามระเบียบ ปรากฏในด้านบริหารงานทั่วไป(00100) แผนงานบริหารงานทั่วไป(00110) งานบริหารทั่วไป(00111)</p>		
เงินช่วยเหลือการศึกษาบุตร	จำนวน	32,000 บาท
<p>เพื่อจ่ายเป็นเงินช่วยเหลือการศึกษาบุตรแก่นายกองค์การบริหารส่วนตำบลพนักงานส่วนตำบลผู้มีสิทธิขององค์การบริหารส่วนตำบล ตามระเบียบกำหนดไว้ ปรากฏในด้านบริหารงานทั่วไป(00100) แผนงานบริหารงานทั่วไป(00110) งานบริหารทั่วไป(00111)</p>		

ค่าใช้จ่าย	รวม	1,729,175 บาท
รายจ่ายเพื่อให้ได้มาซึ่งบริการ		
ค่าจ้างเหมาบริการ	จำนวน	15,000 บาท
<p>เพื่อจ่ายเป็นค่าจ้างเหมาบริการ เช่น ค่าจ้างเหมาแบกหาม สัมภาระ ค่าบริการกำจัดปลวก ค่าจ้างเหมาแรงงานทำของ ค่าจ้างเหมาเขียนป้ายประชาสัมพันธ์ต่างๆ ค่าจ้างเหมาวาดภาพต่างๆ ค่าล้างฟิล์ม ค่าอัดฟิล์ม ค่าจ้างเย็บหนังสือ เข้าปกหนังสือ ค่าถ่ายเอกสาร ค่าจ้างเหมาจัดทำวารสารหรือรายงานผลปฏิบัติงาน ประจำปี ค่าจ้างเหมาปรับแต่งดิน ค่าจ้างเหมาเกลี่ยดิน ค่าจ้างเหมาอยู่เวรยามและทำความสะอาดอาคารและสถานที่ราชการ ค่าจ้างเหมาดูแลสวน สาธารณะ และค่าบริการอื่นๆ ที่จำเป็น ปรากฏในด้านบริหารงานทั่วไป(00100) แผนงานบริหารงานทั่วไป(00110) งานบริหารทั่วไป(00111)</p>		
ค่าธรรมเนียมต่างๆ	จำนวน	5,000 บาท
<p>เพื่อจ่ายเป็นค่าใช้จ่ายในการชำระค่าธรรมเนียมและค่าบริการที่เรียกเก็บตามกฎหมาย ปรากฏในด้านบริหารงานทั่วไป(00100)แผนงานบริหารงานทั่วไป(00110) งานบริหารทั่วไป(00111)</p>		
ค่าเบี้ยประกันรถส่วนบุคคล	จำนวน	8,000 บาท
<p>เพื่อจ่ายเป็นค่าเบี้ยประกันรถส่วนบุคคลที่อยู่ในความดูแลของหน่วยงานและค่าใช้จ่ายเพื่อให้ได้มาซึ่งบริการฯลฯโดยถือปฏิบัติ ตามหนังสือกระทรวงมหาดไทยที่ 0808.2/ว2633 ลงวันที่ 14 สิงหาคม 2552 เรื่องซักซ้อมความเข้าใจเกี่ยวกับการเบิกจ่ายค่าใช้จ่ายในการประกันภัยรถยนต์ ปรากฏในด้านบริหารงานทั่วไป(00100) แผนงานบริหารงานทั่วไป(00110) งานบริหารทั่วไป(00111)</p>		
ค่าเย็บหนังสือหรือเข้าปกหนังสือ	จำนวน	5,000 บาท
<p>เพื่อจ่ายเป็นค่าเย็บหนังสือหรือเข้าปกหนังสือ เอกสารอื่นๆที่เกี่ยวข้อง เช่น ข้อบัญญัติ งบประมาณรายจ่ายประจำปี แผนพัฒนา และเอกสารอื่นๆ ที่องค์การบริหารส่วนตำบลได้จัดทำขึ้น ฯลฯปรากฏในด้านบริหารงานทั่วไป(00100)แผนงานบริหารงานทั่วไป(00110) งานบริหารทั่วไป(00111)</p>		

จ้างเหมาเช่าเครื่องถ่ายเอกสาร	จำนวน	31,200 บาท
<p>จ้างเหมาเช่าเครื่องถ่ายเอกสาร จำนวน1เครื่องในอัตราเดือน ละ 2,600.-บาท (สองพันหกร้อยบาทถ้วน) โดยคิดคำนวณจาก การถ่ายเอกสาร หากใช้เกิน 7,000 แผ่น ในเดือนนั้นจะคิดเพิ่ม ส่วนเกินแผ่น 0.30 บาท/แผ่น ปรากฏในด้านบริหารงานทั่ว ไป(00100) แผนงานบริหารงานทั่วไป(00110) งานบริหารทั่ว ไป(00111)</p>		
จ้างเหมาเวรยาม	จำนวน	114,975 บาท
<p>เพื่อจ่ายเป็นค่าจ้างเหมาเวรยามสำนักงาน จำนวน 365วัน ปรากฏ ในด้านบริหารงานทั่วไป(00100) แผนงานบริหารงานทั่ว ไป(00110) งานบริหารทั่วไป(00111)</p>		

รายการเกี่ยวกับการรับรองและพิธีการ

จำนวน

20,000 บาท

เพื่อเป็นค่าใช้จ่ายเกี่ยวกับการรับรองและพิธีการ ดังนี้
 -ค่ารับรองหรือค่าเลี้ยงรับรองเพื่อจ่ายเป็นค่ารับรองในการต้อนรับบุคคลหรือคณะบุคคล ค่าเลี้ยงรับรองในการประชุมสภาท้องถิ่นหรือคณะกรรมการ หรือ คณะอนุกรรมการที่ได้รับแต่งตั้งตามกฎหมาย หรือตามระเบียบ หรือหนังสือสั่งการของกระทรวงมหาดไทย หรือการประชุมระหว่างองค์กรปกครองส่วนท้องถิ่นกับองค์กรปกครองส่วนท้องถิ่น หรือองค์กรปกครองท้องถิ่นกับรัฐวิสาหกิจหรือเอกชน หมายเหตุ โดยถือปฏิบัติตามหนังสือกระทรวงมหาดไทยที่ มท 0808.4/ว 2381 ลงวันที่ 28 กรกฎาคม 2548 เรื่อง การตั้งงบประมาณและการเบิกจ่ายเงินค่ารับรองและค่าเลี้ยงรับรองขององค์กรปกครองส่วนท้องถิ่น
 -ค่าใช้จ่ายในการจัดงานต่างๆเพื่อจ่ายเป็นค่าใช้จ่ายในการจัดงานต่างๆ ทั้งในกรณีที่ทำเนียบการเอง หรืออุดหนุนหน่วยงานอื่น โดยให้เบิกได้ตามงบประมาณที่ตั้งไว้ และเบิกจ่ายได้เท่าที่จำเป็นหรือประหยัด โดยคำนึงถึงฐานะการคลังขององค์กรปกครองส่วนท้องถิ่น เป็นสำคัญ หมายเหตุ โดยถือปฏิบัติตามหนังสือกระทรวงมหาดไทยที่ มท 0313.4/ว 1347 ลงวันที่ 19 พฤษภาคม 2541 หนังสือกรมส่งเสริมการปกครองท้องถิ่น ด่วนที่สุด ที่ มท 0891.4/ว 1659 ลงวันที่ 25 สิงหาคม 2553 หนังสือกรมส่งเสริมการปกครองท้องถิ่น ด่วนที่สุด ที่ มท 0816.3/ว 1953 ลงวันที่ 17 พฤษภาคม 2562 ปราบกฏในด้านบริหารงานงานทั่วไป (00100) แผนงานบริหารงานทั่วไป (00110)งานบริหารทั่วไป (00111)

รายการเกี่ยวเนื่องกับการปฏิบัติราชการที่ไม่เข้าลักษณะรายการหมวดอื่นๆ

ค่าชดเชยความเสียหายและสินไหมทดแทน

จำนวน

10,000 บาท

เพื่อจ่ายเป็นค่าชดเชยความเสียหายและสินไหมทดแทน กรณีอันเนื่องมาจากการปฏิบัติงานตามหน้าที่ หรือตามที่ได้รับมอบหมาย ปราบกฏในด้านบริหารงานงานทั่วไป(00100) แผนงานบริหารงานทั่วไป(00110) งานบริหารทั่วไป(00111)

<p>ค่าใช้จ่ายในการเดินทางไปราชการของฝ่ายบริหาร ส.อบต.พนักงาน เพื่อจ่ายเป็นค่าใช้จ่ายในการเดินทางไปราชการในราชอาณาจักร และนอกอาณาจักร ของพนักงานส่วนตำบล พนักงานจ้างตาม ภารกิจและบุคคลที่ได้รับคำสั่งให้ไปราชการในอำนาจหน้าที่และ ภารกิจขององค์การบริหารส่วนตำบลได้แก่ ค่าพาหนะ,ค่าเบี้ยเลี้ยง เดินทาง,ค่าเช่าที่พัก,ค่าบริการจอดรถ ณ ท่าอากาศยาน,ค่าผ่าน ทางพิเศษ โดยเบิกตามสิทธิและระเบียบของทางราชการปรากฏ ในด้านบริหารงานทั่วไป(00100) แผนงานบริหารงานทั่ว ไป(00110) งานบริหารทั่วไป(00111)</p>	จำนวน	100,000 บาท
<p>ค่าใช้จ่ายในการฝึกอบรมและสัมมนา เพื่อจ่ายเป็นค่าลงทะเบียนฝึกอบรมสัมมนาของบุคลากรท้องถิ่น ที่จัดโดยส่วนราชการ หน่วยงานอิสระตามรัฐ ธรรมนูญ องค์กรมหาชน รัฐวิสาหกิจที่สร้างขึ้นโดยพระราชบัญญัติ หรือพระราชกฤษฎีกาและหน่วยงานอื่น โดยถือปฏิบัติตาม ระเบียบกระทรวงมหาดไทยว่าด้วยค่าใช้จ่ายในการฝึกอบรมและ การเข้ารับการฝึกอบรมของเจ้าหน้าที่ท้องถิ่น พ.ศ.2557 ปรากฏ ในด้านบริหารงานทั่วไป (00100) แผนงานบริหารงานทั่ว ไป(00110)งานบริหารทั่วไป(00111)</p>	จำนวน	150,000 บาท
<p>ค่าใช้จ่ายในการเลือกตั้ง เพื่อจ่ายเป็นค่าใช้จ่ายต่างๆในการดำเนินการที่จำเป็นในการเลือก ตั้งสมาชิกสภาองค์การบริหารส่วนตำบลและนายกองค์การบริหาร ส่วนตำบล ที่หมดวาระ และเป็นค่าใช้จ่ายในการเลือกตั้งแทน ตำแหน่งที่ว่างของสมาชิกสภาองค์การบริหารส่วนตำบลและผู้ บริหารองค์การบริหารส่วนตำบล เป็นค่าอาหารและเครื่องดื่มที่ ปราศจาก แอลกอฮอล์ประกอบเลี้ยงหรือสนับสนุนเป็นค่าตอบแทน กรรมการประจำหน่วยเลือกตั้ง กรรมการและเจ้าหน้าที่นับ คะแนน รวมทั้งผู้ที่ได้รับแต่งตั้งให้ช่วยเหลือการเลือกตั้งที่ศูนย์ ประสานงานเลือกตั้งและสถานที่นับคะแนนอื่นๆ ตามหนังสือ กระทรวงมหาดไทย ที่ มท 0808.2/ว 3675 ลงวัน ที่ 6 กรกฎาคม 2561 หนังสือกระทรวงมหาดไทย ด่วนที่ สุด ที่ มท 0808.2/ว 1705 ลงวันที่ 20 มีนาคม 2563 ปรากฏใน ด้านบริหารงานทั่วไป(00100) แผนงานบริหารงานทั่ว ไป(00110) งานบริหารทั่วไป(00111)</p>	จำนวน	700,000 บาท

โครงการจัดเวทีประชาคมเพื่อส่งเสริมการมีส่วนร่วมของประชาชนใน จำนวน 20,000 บาท
การจัดทำแผนชุมชนและแผนพัฒนา อบต.

เพื่อจ่ายเป็นค่าใช้จ่ายในโครงการจัดเวทีประชาคมเพื่อส่งเสริมการมีส่วนร่วมของประชาชนในการจัดทำแผนชุมชนและแผนพัฒนา อบต. เช่น ค่าอาหารและเครื่องดื่มที่ปราศจากแอลกอฮอล์, ค่าเอกสาร, ค่าป้าย และอื่นๆที่จำเป็น ปรากฏในตามแผนพัฒนาท้องถิ่น(พ.ศ.2561-พ.ศ.2565) ฉบับเพิ่มเติม เปลี่ยนแปลง ครั้งที่1 หน้า 336 ลำดับที่ 6 ตามหนังสือกระทรวงมหาดไทย ที่ มท 0891.4/ว 856 ลงวันที่ 12 มีนาคม 2553 หนังสือกรมส่งเสริมการปกครองท้องถิ่น ด่วนที่สุด ที่ มท 0810.3/ว 179 ลงวันที่ 15 มกราคม 2562 หนังสือกรมส่งเสริมการปกครองท้องถิ่น ด่วนที่สุด ที่ มท 0810.3/ว 1921 ลงวันที่ 16 พฤษภาคม 2562 ปรากฏในด้านบริหารงานทั่วไป(00100) แผนงานบริหารงานทั่วไป(00110) งานวางแผนสถิติและวิชาการ(00112)

โครงการท้องถิ่นโปร่งใสป้องกันการทุจริตคอร์รัปชันเพื่อสร้างการมีส่วนรวมภาคประชาชน จำนวน 150,000 บาท

เพื่อจ่ายเป็นค่าใช้จ่ายในการฝึกอบรมตามโครงการท้องถิ่นโปร่งใสป้องกันการทุจริตคอร์รัปชันเพื่อสร้างการมีส่วนรวมภาคประชาชน เช่น ค่าอาหารและเครื่องดื่มที่ปราศจากแอลกอฮอล์, ค่าเอกสารในการฝึกอบรม ค่าตอบแทนวิทยากร และอื่นๆที่จำเป็น(ตามระเบียบกระทรวงมหาดไทยว่าด้วยการฝึกอบรมและการเข้ารับการฝึกอบรมของเจ้าหน้าที่ท้องถิ่น พ.ศ.2557 ประกาศวันที่ 5 สิงหาคม 2557) ปรากฏในแผนพัฒนาท้องถิ่น (พ.ศ. 2561-2565) ฉบับเพิ่มเติม เปลี่ยนแปลง ครั้งที่1ยุทธศาสตร์ที่6การพัฒนาด้านการบริหารจัดการที่ดี หน้า316 ลำดับที่ 4 ปรากฏในด้านบริหารงานทั่วไป(00100) แผนงานบริหารงานทั่วไป(00110) งานบริหารทั่วไป(00111)

โครงการฝึกอบรม สัมมนาและทัศนศึกษาดูงานเพื่อเพิ่มประสิทธิภาพ จำนวน 300,000 บาท
ในการปฏิบัติงานตามหลักธรรมาภิบาล

เพื่อจ่ายเป็นค่าใช้จ่ายในโครงการฝึกอบรม สัมมนาและทัศนศึกษาดูงานเพื่อเพิ่มประสิทธิภาพในการปฏิบัติงานตามหลักเศรษฐกิจพอเพียง ให้แก่คณะผู้บริหาร สมาชิกสภาองค์การบริหารส่วนตำบลเมืองคง พนักงานส่วนตำบล พนักงานจ้าง เช่น ค่าอาหารและเครื่องดื่มที่ปราศจากแอลกอฮอล์,ค่าเอกสารในการฝึกอบรม ค่าตอบแทนวิทยากร ค่าจ้างเหมารถ และอื่นๆที่จำเป็น(ตามระเบียบกระทรวงมหาดไทยว่าด้วยการฝึกอบรมและการเข้ารับการฝึกอบรมของเจ้าหน้าที่ท้องถิ่น พ.ศ.2557 ประกาศวันที่ 5 สิงหาคม 2557) ปรากฏในแผนพัฒนาท้องถิ่น (พ.ศ. 2561-2565) ฉบับเพิ่มเติม เปลี่ยนแปลง ครั้งที่ 1 ยุทธศาสตร์ที่ 6 การพัฒนาด้านการบริหารจัดการที่ดี หน้า 324 ลำดับที่ 5 ปรากฏในด้านบริหารงานทั่วไป(00100)แผน งานบริหารงานทั่วไป(00110) งานบริหารทั่วไป(00111)

โครงการส่งเสริมคุณธรรม จริยธรรม และแนวทางการพัฒนาองค์กร จำนวน 10,000 บาท
ตามหลักธรรมาภิบาล

เพื่อจ่ายเป็นค่าใช้จ่ายในการจัดฝึกอบรม ส่งเสริมคุณธรรม จริยธรรม และแนวทางการพัฒนาองค์กร ตามหลักธรรมาภิบาล เช่น ค่าอาหารและเครื่องดื่มที่ปราศจากแอลกอฮอล์,ค่าเอกสารในการฝึกอบรม ค่าตอบแทนวิทยากร และอื่นๆที่จำเป็น ปรากฏในแผนพัฒนาท้องถิ่น (พ.ศ.2561-2565) ฉบับเพิ่มเติม เปลี่ยนแปลง ครั้งที่1ยุทธศาสตร์ที่ 6การพัฒนาด้านการบริหารจัดการที่ดี หน้า323ลำดับที่ 1 ปรากฏในด้านบริหารงานทั่วไป(00100)แผนงานบริหารงานทั่วไป(00110) งานบริหารทั่วไป(00111)

<p>โครงการอบรมเสริมสร้างความรู้ความเข้าใจการปกครองระบอบ ประชาธิปไตยให้กับประชาชน</p>	จำนวน	10,000 บาท
<p>เพื่อจ่ายเป็นค่าใช้จ่ายในโครงการอบรมเสริมสร้างความรู้ความเข้าใจการปกครองระบอบประชาธิปไตยให้กับประชาชน เช่น ค่าอาหารและเครื่องดื่มที่ปราศจากแอลกอฮอล์,ค่าเอกสารในการฝึกอบรม ค่าตอบแทนวิทยากร และอื่นๆที่จำเป็น(ตามระเบียบกระทรวงมหาดไทยว่าด้วยการฝึกอบรมและการเข้ารับการฝึกอบรมของเจ้าหน้าที่ท้องถิ่น พ.ศ.2557 ประกาศวันที่ 5 สิงหาคม 2557) ปรากฏในแผนพัฒนาท้องถิ่น (พ.ศ. 2561 - 2565) ฉบับเพิ่มเติม เปลี่ยนแปลง ครั้งที่ 1 ยุทธศาสตร์ที่ 6 การพัฒนาด้านการบริหารจัดการที่ดี หน้า 284 ลำดับที่ 3 ปรากฏในด้านบริหารงานทั่วไป (00100) แผนงานบริหารงานทั่วไป(00110)งานบริหารทั่วไป(00111)</p>		
<p>โครงการอบรมให้ความรู้ตาม พรบ.ข้อมูลข่าวสาร พ.ศ.2540</p>	จำนวน	15,000 บาท
<p>เพื่อจ่ายเป็นค่าใช้จ่ายในการจัดฝึกอบรม ให้ความรู้ตาม พรบ.ข้อมูลข่าวสาร พ.ศ.2540 เช่นค่าอาหารและเครื่องดื่มที่ปราศจากแอลกอฮอล์,ค่าเอกสารในการฝึกอบรม ค่าตอบแทนวิทยากร และอื่นๆที่จำเป็น โดยถือปฏิบัติตามหนังสือกรมส่งเสริมการปกครองท้องถิ่น ด่วนที่สุด ที่ มท 0810.7/ว1045 ลงวันที่ 15 มีนาคม 2562 หนังสือกรมส่งเสริมการปกครองท้องถิ่น ด่วนที่สุด ที่ มท 0810.4/ว4335 ลงวันที่ 3สิงหาคม2561ปรากฏในแผนพัฒนาท้องถิ่น(พ.ศ. 2561-2565) ฉบับเพิ่มเติม เปลี่ยนแปลง ครั้งที่1ยุทธศาสตร์ที่ 6การพัฒนาด้านการบริหารจัดการที่ดี หน้า284ลำดับที่1ปรากฏในด้านบริหารงานทั่วไป(00100)แผนงานบริหารงานทั่วไป(00110) งานบริหารทั่วไป(00111)</p>		
<p>ค่าบำรุงรักษาและซ่อมแซม</p>	จำนวน	65,000 บาท
<p>เพื่อจ่ายเป็นค่าบำรุงรักษาและซ่อมแซม (รายจ่ายเพื่อซ่อมแซมบำรุงรักษาเพื่อให้สามารถใช้งานได้ตามปกติ) เช่น ทรัพย์สิน วัสดุ หรือครุภัณฑ์ ตลอดจนการบำรุงรักษา/ซ่อมแซม สิ่งก่อสร้าง ของ อบต. ที่เกิดการชำรุดหรือเสียหายอันเกิดจากการใช้งานให้สามารถใช้งานได้ตามปกติ ปรากฏในด้านบริหารงานทั่วไป(00100)แผนงานบริหารงานทั่วไป(00110) งานบริหารทั่วไป(00111)</p>		

ค่าวัสดุ	รวม	515,000 บาท
วัสดุสำนักงาน	จำนวน	250,000 บาท
<p>เพื่อจ่ายเป็นค่าจัดซื้อวัสดุสำนักงาน ได้แก่ วัสดุสิ้นเปลือง เช่น กระดาษโรเนียว กระดาษพิมพ์ดีด กระดาษถ่ายเอกสารเอ 4 กระดาษถ่ายเอกสารยาว กระดาษโรเนียวสั้นและยาว กระดาษไข กระดาษคาร์บอน กระดาษสีหนาสั้นและยาว แฟ้มอ่อน แฟ้มเสนอเซ็น แฟ้มห่วง ปากกา ดินสอปากกาเคมี สมุดตรวจเยี่ยมราชการ ธงชาติ ธงตราสัญลักษณ์ต่างๆ ติดสันปก กระดาษชาร์จ ฝ้ายหมึกพิมพ์ดีด ฯลฯ วัสดุคงทนถาวร เช่น เครื่องเย็บกระดาษ เครื่องคำนวณ ฯลฯ ปรากฏในด้านบริหารงานทั่วไป(00100) แผนงานบริหารงานทั่วไป(00110) งานบริหารทั่วไป(00111)</p>		
วัสดุไฟฟ้าและวิทยุ	จำนวน	20,000 บาท
<p>เพื่อจ่ายเป็นค่าวัสดุไฟฟ้าและวิทยุสำหรับใช้ในสำนักงาน และไฟฟ้าสาธารณะ เช่น พิวส์, สายไฟฟ้า, ปลั๊กไฟฟ้า, หลอดไฟฟ้า, เทปพันสายไฟ, หม้อแปลงไฟฟ้า, หม้อแอมป์ไฟฟ้า, เครื่องตัดกระแสไฟฟ้าและอุปกรณ์อื่นๆที่จำเป็น ฯลฯ ปรากฏในด้านบริหารงานทั่วไป(00100) แผนงานบริหารงานทั่วไป(00110) งานบริหารทั่วไป(00111)</p>		
วัสดุงานบ้านงานครัว	จำนวน	10,000 บาท
<p>เพื่อจ่ายเป็นค่าใช้จ่ายในการซื้อวัสดุเกี่ยวกับงานบ้านงานครัวเพื่อใช้ในสำนักงานและบริการผู้มาติดต่อประสานงานกับองค์กร เช่น แก้วน้ำ จานรองแก้ว ถาดรองแก้ว ฯลฯ ปรากฏในด้านบริหารงานทั่วไป (00100) แผนงานบริหารงานทั่วไป(00110)งานบริหารทั่วไป(00111)</p>		
วัสดุยานพาหนะและขนส่ง	จำนวน	30,000 บาท
<p>เพื่อจ่ายเป็นค่าวัสดุยานพาหนะและขนส่ง สำหรับบำรุงรักษารถส่วนราชการขององค์การบริหารส่วนตำบล เช่นยางนอก ยางใน ไส้กรองน้ำมัน และอื่นๆที่จำเป็น ปรากฏในด้านบริหารงานทั่วไป(00100)แผนงานบริหารงานทั่วไป(00110)งานบริหารทั่วไป(00111)</p>		

<p>วัสดุเชื้อเพลิงและหล่อลื่น</p> <p>เพื่อจ่ายเป็นค่าจัดซื้อวัสดุเชื้อเพลิงและหล่อลื่น รถเครื่องตัดหญ้า รถยนต์ รถยนต์บรรทุกน้ำอเนกประสงค์ รถยนต์เคลื่อนที่เร็ว กู้ภัย รถยนต์ส่วนกลาง และรถจักรยานยนต์ ที่เป็นทรัพย์สินของ อบต.เช่น น้ำมันดีเซล น้ำมันเบนซิน น้ำมันจาร์บี น้ำมันเครื่องฯลฯปรากฏในด้านบริหารงานทั่วไป(00100)แผนงานบริหารงานทั่วไป(00110)งานบริหารทั่วไป(00111)</p>	จำนวน	130,000 บาท
<p>วัสดุวิทยาศาสตร์หรือการแพทย์</p> <p>เพื่อจ่ายเป็นค่าจัดซื้อวัสดุวิทยาศาสตร์หรือการแพทย์ เช่นสารเคมี กำจัดลูกน้ำ น้ำยาพ่นหมอกควัน ถู่มือ เคมีภัณฑ์และอื่นๆที่จำเป็น ปรากฏในด้านบริหารงานทั่วไป (00100) แผนงานบริหารงานทั่วไป(00110)งานบริหารทั่วไป(00111)</p>	จำนวน	25,000 บาท
<p>วัสดุโฆษณาและเผยแพร่</p> <p>เพื่อจ่ายเป็นค่าวัสดุโฆษณาเผยแพร่ประชาสัมพันธ์ เช่นป้าย ประกาศต่างๆแผ่นพับ สิ่งพิมพ์ต่างๆ ซีดี ฟลิ้ม แบทเตอร์ฯลฯ ปรากฏในด้านบริหารงานทั่วไป(00100) แผนงานบริหารงานทั่วไป(00110) งานบริหารทั่วไป(00111)</p>	จำนวน	20,000 บาท
<p>วัสดุคอมพิวเตอร์</p> <p>เพื่อจ่ายเป็นค่าจัดซื้อวัสดุคอมพิวเตอร์ (มีราคาต่อหน่วยต่อชุดไม่เกิน 20,000 บาท) เช่น แผ่นดิสก์หรือแผ่นบันทึกข้อมูล หัวเข็ม เครื่องพิมพ์ ตลับผงหมึกสำหรับเครื่องพิมพ์แบบเลเซอร์แผ่นกรองแสง สายเคเบิล แป้นพิมพ์ เมนบอร์ด เครื่องกระจายสัญญาณ (Hub) แผ่นวงจรอิเล็กทรอนิกส์ (Card) ผ้าหมึกสำหรับเครื่องพิมพ์ น้ำยาทำความสะอาดคอมพิวเตอร์ เครื่องอ่านและบันทึกข้อมูลต่างๆซอฟต์แวร์ ฯลฯปรากฏในด้านบริหารงานทั่วไป(00100)แผนงานบริหารงานทั่วไป(00110)งานบริหารทั่วไป (00111)</p>	จำนวน	30,000 บาท
<p>ค่าสาธารณูปโภค</p>	รวม	448,000 บาท
<p>ค่าไฟฟ้า</p> <p>เพื่อจ่ายเป็นค่ากระแสไฟฟ้าในสำนักงาน และไฟฟ้าในที่สาธารณะ ปรากฏในด้านบริหารงานทั่วไป(00100)แผนงานบริหารงานทั่วไป(00110)งานบริหารทั่วไป(00111)</p>	จำนวน	320,000 บาท

<p>ค่าน้ำประปา ค่าน้ำบาดาล</p> <p>เพื่อจ่ายเป็นค่าน้ำประปาในสำนักงาน และสถานที่ในความดูแลขององค์การบริหารส่วนตำบล ปรากฏในด้านบริหารงานทั่วไป(00100) แผนงานบริหารงานทั่วไป(00110)งานบริหารทั่วไป(00111)</p>	<p>จำนวน</p> <p>22,000 บาท</p>
<p>ค่าบริการโทรศัพท์</p> <p>เพื่อจ่ายเป็นค่าโทรศัพท์พื้นฐานที่ใช้บริการสำนักงานค่าโทรศัพท์เคลื่อนที่ ฯลฯ และให้หมายความรวมถึงค่าใช้จ่ายเพื่อให้ได้ใช้บริการ และค่าใช้จ่ายที่เกิดขึ้นเกี่ยวกับการใช้บริการ เช่น ค่าเช่าเครื่อง ค่าเช่าเลขหมายโทรศัพท์ ค่าบำรุงรักษาสาย ปรากฏในด้านบริหารงานทั่วไป(00100) แผนงานบริหารงานทั่วไป(00110) งานบริหารทั่วไป(00111)</p>	<p>จำนวน</p> <p>5,000 บาท</p>
<p>ค่าบริการไปรษณีย์</p> <p>เพื่อจ่ายเป็นค่าไปรษณีย์, ค่าธนาณัติ,ค่าโทรเลข ,ค่าซื้อดวงตราไปรษณีย์,ค่าเช่าตู้ไปรษณีย์ เป็นต้น ปรากฏในด้านบริหารงานทั่วไป(00100) แผนงานบริหารงานทั่วไป(00110) งานบริหารทั่วไป(00111)</p>	<p>จำนวน</p> <p>9,000 บาท</p>
<p>ค่าบริการสื่อสารและโทรคมนาคม</p> <p>เพื่อจ่ายเป็นค่าเช่าคู่สายอินเทอร์เน็ตความเร็วสูง หรือค่าบริการอินเทอร์เน็ต ค่าเช่าพื้นที่เว็บไซต์ (Web Hosting) ค่าจดโดเมนเนม (Domain Name) และบริการโทรคมนาคมอื่นๆ ปรากฏในด้านบริหารงานทั่วไป(00100) แผนงานบริหารงานทั่วไป(00110) งานบริหารทั่วไป(00111)</p>	<p>จำนวน</p> <p>92,000 บาท</p>

งบลงทุน	รวม	282,800 บาท
ค่าครุภัณฑ์	รวม	282,800 บาท
ครุภัณฑ์สำนักงาน		
จัดซื้อเก้าอี้นวมแบบมีล้อ	จำนวน	16,000 บาท
<p>เพื่อจัดซื้อเก้าอี้นวมแบบมีล้อ มีเท้าแขน หุ้มหนังโครงสร้างแบบเหล็กสแตนเลส มีพนักพิง ราคาตัว 2,000 บาท จำนวน 8 ตัว โดยตั้งจ่ายตามราคาท้องตลาด ปรากฏในแผนพัฒนาท้องถิ่น(พ.ศ. 2561-2565) เพิ่มเติมเปลี่ยนแปลง ฉบับที่ 3 ประจำปี 2563 หน้าที่ 6 ลำดับที่ 5 โดยถือปฏิบัติตาม -ระเบียบกระทรวงมหาดไทยว่าด้วยการเบิกจ่ายค่าวัสดุเครื่องแต่งกายของเจ้าหน้าที่ท้องถิ่น พ.ศ.2560 -ระเบียบกระทรวงมหาดไทยว่าด้วยการเบิกจ่ายค่าใช้จ่ายในการบริหารขององค์กรปกครองส่วนท้องถิ่น พ.ศ. 2562 -หนังสือกรมส่งเสริมการปกครองส่วนท้องถิ่น ด่วนมาก ที่ มท 0808.2/ว 1657 ลงวันที่ 16 กรกฎาคม 2556 -หนังสือกรมส่งเสริมการปกครองส่วนท้องถิ่น ด่วนมาก ที่ มท 0808.2/ว 1752 ลงวันที่ 6 สิงหาคม 2556 -หนังสือกรมส่งเสริมการปกครองส่วนท้องถิ่น ด่วนมาก ที่ มท 0808.2/ว 1134 ลงวันที่ 9 มิถุนายน 2558 -หนังสือกรมส่งเสริมการปกครองส่วนท้องถิ่น ด่วนมาก ที่ มท 0808.2/ว 1248 ลงวันที่ 27 มิถุนายน 2559 -หนังสือกระทรวงมหาดไทย ที่ มท 0808.2/ว 0444 ลงวันที่ 24 มกราคม 2561 -หนังสือกระทรวงมหาดไทย ที่ มท 0808.2/ว 2061 ลงวันที่ 29 มีนาคม 2562 -หนังสือกระทรวงมหาดไทย ที่ มท 0808.2/ว 254 ลงวันที่ 15 มกราคม 2563 -หนังสือกรมส่งเสริมการปกครองส่วนท้องถิ่น ที่ มท 0808.2/ว 1358 ลงวันที่ 7 พฤษภาคม 2563 -หนังสือกรมส่งเสริมการปกครองส่วนท้องถิ่น ที่ มท 0808.2/ว 1545 ลงวันที่ 27 พฤษภาคม 2563 ปรากฏในด้านการบริหารงานทั่วไป(00100) แผนงานบริหารงานทั่วไป(00110) งานบริหารทั่วไป(00111)</p>		

จัดซื้อเก้าอี้พลาสติก

จำนวน

50,000 บาท

เพื่อจัดซื้อเก้าอี้พลาสติก มีพนักพิง ราคาตัวละ 250 บาท จำนวน 200 ตัว (โดยตั้งจ่ายตามราคาท้องตลาด)ปรากฏในแผนพัฒนาท้องถิ่น(พ.ศ.2561-2565) เพิ่มเติมเปลี่ยนแปลง ฉบับที่ 3 ประจำปี 2563 หน้าที่ 7 ลำดับที่ 8 โดยถือปฏิบัติ ตาม -ระเบียบกระทรวงมหาดไทยว่าด้วยการเบิกจ่ายค่าวัสดุ เครื่องแต่งกายของเจ้าหน้าที่ท้องถิ่น พ.ศ.2560 -ระเบียบกระทรวงมหาดไทยว่าด้วยการเบิกจ่ายค่าใช้จ่ายในการบริหาร ขององค์กรปกครองส่วนท้องถิ่น พ.ศ.2562 -หนังสือกรมส่งเสริม การปกครองส่วนท้องถิ่น ด่วนมาก ที่ มท 0808.2/ว 1657 ลงวันที่ 16 กรกฎาคม 2556 -หนังสือกรมส่งเสริมการปกครองส่วนท้องถิ่น ด่วนมาก ที่ มท 0808.2/ว 1752 ลงวันที่ 6 สิงหาคม 2556 -หนังสือกรมส่งเสริม การปกครองส่วนท้องถิ่น ด่วนมาก ที่ มท 0808.2/ว 1134 ลงวันที่ 9 มิถุนายน 2558 -หนังสือกรมส่งเสริมการปกครองส่วนท้องถิ่น ด่วนมาก ที่ มท 0808.2/ว 1248 ลงวันที่ 27 มิถุนายน 2559 -หนังสือกระทรวงมหาดไทย ที่ มท 0808.2/ว 0444 ลงวันที่ 24 มกราคม 2561 -หนังสือกระทรวงมหาดไทย ที่ มท 0808.2/ว 2061 ลงวันที่ 29 มีนาคม 2562 -หนังสือกระทรวง มหาดไทย ที่ มท 0808.2/ว 254 ลงวันที่ 15 มกราคม 2563 -หนังสือกรมส่งเสริมการปกครองส่วนท้องถิ่น ที่ มท 0808.2/ว 1358 ลงวันที่ 7 พฤษภาคม 2563 -หนังสือกรมส่งเสริมการ ปกครองส่วนท้องถิ่น ที่ มท 0808.2/ว 1545 ลงวันที่ 27 พฤษภาคม 2563 ปรากฏในด้านการบริหารงานทั่วไป(00100) แผนงานบริหารงานทั่วไป(00110) งานบริหารทั่วไป(00111)

จัดซื้อตู้บ้านเลื่อนกระจก

จำนวน

5,800 บาท

เพื่อจ่ายเป็นค่าจัดซื้อตู้บ้านเลื่อนกระจก จำนวน 1 หลังๆ ละ 5,800 โดยมีรายละเอียดคุณลักษณะพื้นฐานดังนี้ มีขนาด 4 ฟุต กว้าง x ยาว x สูง (มม.) ขนาดไม่น้อยกว่า 1185W x 406D x 880 H มิลลิเมตร ตั้งจ่ายตาม แบบที่จำหน่ายทั่วไปในท้องตลาด ไม่มีในราคามาตรฐาน

ครุภัณฑ์ ปรากฏในแผนพัฒนาท้องถิ่น (พ.ศ.2561-2565) เพิ่มเติม เปลี่ยนแปลง ฉบับที่ 3 ประจำปี 2563 หน้า 6 ลำดับที่ 3 โดยถือปฏิบัติตาม -ระเบียบกระทรวงมหาดไทยว่าด้วยการเบิกจ่ายค่าวัสดุเครื่องแต่งกายของเจ้าหน้าที่ท้องถิ่น พ.ศ.2560 -ระเบียบกระทรวงมหาดไทยว่าด้วยการเบิกจ่ายค่าใช้จ่ายในการบริหารขององค์กรปกครองส่วนท้องถิ่น พ.ศ.2562

-หนังสือกรมส่งเสริมการปกครองส่วนท้องถิ่น ด่วนมาก ที่ มท 0808.2/ว 1657 ลงวันที่ 16 กรกฎาคม 2556 -หนังสือกรมส่งเสริมการปกครองส่วนท้องถิ่น ด่วนมาก ที่ มท 0808.2/ว 1752 ลงวันที่ 6 สิงหาคม 2556 -หนังสือกรมส่งเสริมการปกครองส่วนท้องถิ่น ด่วนมาก ที่ มท 0808.2/ว 1134 ลงวันที่ 9 มิถุนายน 2558 -หนังสือกรมส่งเสริมการปกครองส่วนท้องถิ่น ด่วนมาก ที่ มท 0808.2/ว 1248 ลงวันที่ 27 มิถุนายน 2559 -หนังสือกระทรวงมหาดไทย ที่ มท 0808.2/ว 0444 ลงวันที่ 24 มกราคม 2561 -หนังสือกระทรวงมหาดไทย ที่ มท 0808.2/ว 2061 ลงวันที่ 29 มีนาคม 2562 -หนังสือกระทรวงมหาดไทย ที่ มท 0808.2/ว 254 ลงวันที่ 15 มกราคม 2563 -หนังสือกรมส่งเสริมการปกครองส่วนท้องถิ่น ที่ มท 0808.2/ว 1358 ลงวันที่ 7 พฤษภาคม 2563 -หนังสือกรมส่งเสริมการปกครองส่วนท้องถิ่น ที่ มท 0808.2/ว 1545 ลงวันที่ 27 พฤษภาคม 2563 ปรากฏในด้านบริหารงานทั่วไป(00100) แผนงานบริหารงานทั่วไป(00110) งานบริหารทั่วไป(00111)

จัดซื้อตู้บ้านเลื่อนทึบ

จำนวน

5,600 บาท

เพื่อจ่ายเป็นค่าจัดซื้อตู้บ้านเลื่อนทึบ จำนวน 1หลังๆละ 5,600 โดยมีรายละเอียดคุณลักษณะพื้นฐานดังนี้ มีขนาด 4ฟุต กว้าง x ยาว x สูง(มม.) ขนาดไม่น้อยกว่า 1185W x 406D x 880 H มิลลิเมตร ตั้งจ่ายตามแบบที่จำหน่ายทั่วไปในท้องตลาด ไม่มีในราคามาตรฐานครุภัณฑ์ ปรากฏในแผนพัฒนาท้องถิ่น (พ.ศ.2561-2565) เพิ่มเติม เปลี่ยนแปลง ฉบับที่ 3 ประจำปี 2563 หน้า 6 ลำดับที่ 2 โดยถือปฏิบัติตาม -ระเบียบกระทรวงมหาดไทยว่าด้วยการเบิกจ่ายค่าวัสดุเครื่องแต่งกายของเจ้าหน้าที่ท้องถิ่น พ.ศ.2560 -ระเบียบกระทรวงมหาดไทยว่าด้วยการเบิกจ่ายค่าใช้จ่ายในการบริหารขององค์กรปกครองส่วนท้องถิ่น พ.ศ.2562 -หนังสือกรมส่งเสริมการปกครองส่วนท้องถิ่น ด่วนมาก ที่ มท 0808.2/ว 1657 ลงวันที่ 16 กรกฎาคม 2556 -หนังสือกรมส่งเสริมการปกครองส่วนท้องถิ่น ด่วนมาก ที่ มท 0808.2/ว 1752 ลงวันที่ 6 สิงหาคม 2556 -หนังสือกรมส่งเสริมการปกครองส่วนท้องถิ่น ด่วนมาก ที่ มท 0808.2/ว 1134 ลงวันที่ 9 มิถุนายน 2558 -หนังสือกรมส่งเสริมการปกครองส่วนท้องถิ่น ด่วนมาก ที่ มท 0808.2/ว 1248 ลงวันที่ 27 มิถุนายน 2559 -หนังสือกระทรวงมหาดไทย ที่ มท 0808.2/ว 0444 ลงวันที่ 24 มกราคม 2561 -หนังสือกระทรวงมหาดไทย ที่ มท 0808.2/ว 2061 ลงวันที่ 29 มีนาคม 2562 -หนังสือกระทรวงมหาดไทย ที่ มท 0808.2/ว 254 ลงวันที่ 15 มกราคม 2563 -หนังสือกรมส่งเสริมการปกครองส่วนท้องถิ่น ที่ มท 0808.2/ว 1358 ลงวันที่ 7 พฤษภาคม 2563 -หนังสือกรมส่งเสริมการปกครองส่วนท้องถิ่น ที่ มท 0808.2/ว 1545 ลงวันที่ 27 พฤษภาคม 2563 ปรากฏในด้านบริหารงานทั่วไป(00100) แผนงานบริหารงานทั่วไป(00110) งานบริหารทั่วไป(00111)

จัดซื้อโต๊ะพับอเนกประสงค์

จำนวน

70,000 บาท

เพื่อจัดซื้อโต๊ะพับอเนกประสงค์(พื้นผิวพลาสติก
แข็ง) ขนาด ยาว 183 ซม. กว้าง 75 ซม. สูง 75 ซม. ราคาตัว
ละ 3,500 บาท จำนวน 20 ตัว (โดยตั้งจ่ายตามราคาท้อง
ตลาด) ปรากฏในแผนพัฒนาท้องถิ่น(พ.ศ.2561-2565) เพิ่มเติม
เปลี่ยนแปลง ฉบับที่ 3 ประจำปี 2563 หน้าที่ 7 ลำดับที่ 7 โดย
ถือปฏิบัติตาม-ระเบียบกระทรวงมหาดไทยว่าด้วยการเบิกจ่ายค่า
วัสดุเครื่องแต่งกายของเจ้าหน้าที่ท้องถิ่น พ.ศ.2560 -ระเบียบ
กระทรวงมหาดไทยว่าด้วยการเบิกจ่ายค่าใช้จ่ายในการบริหาร
ขององค์กรปกครองส่วนท้องถิ่น พ.ศ.2562 -หนังสือกรมส่งเสริม
การปกครองส่วนท้องถิ่น ด่วนมาก ที่ มท 0808.2/ว 1657 ลงวัน
ที่ 16 กรกฎาคม 2556
-หนังสือกรมส่งเสริมการปกครองส่วนท้องถิ่น ด่วนมาก ที่ มท
0808.2/ว 1752 ลงวันที่ 6 สิงหาคม 2556 -หนังสือกรมส่งเสริม
การปกครองส่วนท้องถิ่น ด่วนมาก ที่ มท 0808.2/ว 1134 ลงวัน
ที่ 9 มิถุนายน 2558 -หนังสือกรมส่งเสริมการปกครองส่วนท้องถิ่น
ด่วนมาก ที่ มท 0808.2/ว 1248 ลงวันที่ 27 มิถุนายน 2559
-หนังสือกระทรวงมหาดไทย ที่ มท 0808.2/ว 0444 ลงวันที่ 24
มกราคม 2561 -หนังสือกระทรวงมหาดไทย ที่ มท 0808.2/ว
2061 ลงวันที่ 29 มีนาคม 2562 -หนังสือกระทรวง
มหาดไทย ที่ มท 0808.2/ว 254 ลงวันที่ 15 มกราคม 2563
-หนังสือกรมส่งเสริมการปกครองส่วนท้องถิ่น ที่ มท 0808.2/ว
1358 ลงวันที่ 7 พฤษภาคม 2563 -หนังสือกรมส่งเสริมการ
ปกครองส่วนท้องถิ่น ที่ มท 0808.2/ว 1545 ลงวันที่ 27
พฤษภาคม 2563 ปรากฏในด้านการบริหารงานทั่วไป(00100
) แผนงานบริหารงานทั่วไป(00110) งานบริหารทั่วไป(00111)

ครุภัณฑ์โฆษณาและเผยแพร่

จัดซื้อกล้องถ่ายภาพ

จำนวน

60,900 บาท

เพื่อจัดซื้อกล้องถ่ายภาพระบบดิจิทัล ความละเอียดของภาพไม่น้อยกว่า 20 ล้านพิกเซล พอร์แมทไฟล์ RAW และ JPEG แสดงผลการทำงานด้วยจอ LCD ขนาดไม่น้อยกว่า 2.5 นิ้ว (โดยตั้งจ่ายตามราคาท้องตลาด) ปรากฏในแผนพัฒนาท้องถิ่น(พ.ศ.2561-2565) เพิ่มเติมเปลี่ยนแปลง ฉบับที่ 3 ประจำปี 2563 หน้าที่ 7 ลำดับที่ 9 โดยถือปฏิบัติตาม-ระเบียบกระทรวงมหาดไทยว่าด้วยการเบิกจ่ายค่าวัสดุเครื่องแต่งกายของเจ้าหน้าที่ท้องถิ่น พ.ศ.2560-ระเบียบกระทรวงมหาดไทยว่าด้วยการเบิกจ่ายค่าใช้จ่ายในการบริหารขององค์กรปกครองส่วนท้องถิ่น พ.ศ.2562-หนังสือกรมส่งเสริมการปกครองส่วนท้องถิ่น ด่วนมาก ที่ มท 0808.2/ว1657 ลงวันที่ 16 กรกฎาคม 2556-หนังสือกรมส่งเสริมการปกครองส่วนท้องถิ่น ด่วนมาก ที่ มท 0808.2/ว1752 ลงวันที่ 6 สิงหาคม 2556 -หนังสือกรมส่งเสริมการปกครองส่วนท้องถิ่น ด่วนมาก ที่ มท 0808.2/ว1134 ลงวันที่ 9 มิถุนายน 2558-หนังสือกรมส่งเสริมการปกครองส่วนท้องถิ่น ด่วนมาก ที่ มท 0808.2/ว1248 ลงวันที่ 27 มิถุนายน 2559-หนังสือกระทรวงมหาดไทย ที่ มท 0808.2/ว0444 ลงวันที่ 24 มกราคม 2561-หนังสือกระทรวงมหาดไทย ที่ มท 0808.2/ว2061 ลงวันที่ 29 มีนาคม 2562-หนังสือกระทรวงมหาดไทย ที่ มท 0808.2/ว254 ลงวันที่ 15 มกราคม 2563 -หนังสือกรมส่งเสริมการปกครองส่วนท้องถิ่น ที่ มท 0808.2/ว1358 ลงวันที่ 7 พฤษภาคม 2563 -หนังสือกรมส่งเสริมการปกครองส่วนท้องถิ่น ที่ มท 0808.2/ว1545 ลงวันที่ 27 พฤษภาคม 2563 ปรากฏในด้านการบริหารงานทั่วไป(00100) แผนงานบริหารงานทั่วไป(00110) งานบริหารทั่วไป(00111)

ครุภัณฑ์คอมพิวเตอร์

จัดซื้อคอมพิวเตอร์สำนักงาน

จำนวน

51,000 บาท

เพื่อจัดซื้อคอมพิวเตอร์สำหรับสำนักงาน(จอแสดงภาพขนาดไม่น้อยกว่า19นิ้ว)ราคาต่อเครื่อง17,000บาท จำนวน 3 เครื่อง รายละเอียดตามเกณฑ์ราคากลางและคุณลักษณะพื้นฐานครุภัณฑ์คอมพิวเตอร์ ฉบับวันที่ 12 พฤษภาคม 2563 ปรากฏในแผนพัฒนาท้องถิ่น(พ.ศ.2561-2565) เพิ่มเติมเปลี่ยนแปลง ฉบับที่ 3 ประจำปี 2563 หน้าที่ 6 ลำดับที่ 1 โดยถือปฏิบัติตาม-ระเบียบกระทรวงมหาดไทยว่าด้วยการเบิกจ่ายค่าวัสดุเครื่องแต่งกายของเจ้าหน้าที่ท้องถิ่น พ.ศ.2560 -ระเบียบกระทรวงมหาดไทยว่าด้วยการเบิกจ่ายค่าใช้จ่ายในการบริหารขององค์กรปกครองส่วนท้องถิ่น พ.ศ.2562 -หนังสือกรมส่งเสริมการปกครองส่วนท้องถิ่น ด่วนมาก ที่ มท 0808.2/ว 1657 ลงวันที่ 16 กรกฎาคม 2556 -หนังสือกรมส่งเสริมการปกครองส่วนท้องถิ่น ด่วนมาก ที่ มท 0808.2/ว 1752 ลงวันที่ 6 สิงหาคม 2556 -หนังสือกรมส่งเสริมการปกครองส่วนท้องถิ่น ด่วนมาก ที่ มท 0808.2/ว 1134 ลงวันที่ 9 มิถุนายน 2558 -หนังสือกรมส่งเสริมการปกครองส่วนท้องถิ่น ด่วนมาก ที่ มท 0808.2/ว 1248 ลงวันที่ 27 มิถุนายน 2559 -หนังสือกระทรวงมหาดไทย ที่ มท 0808.2/ว 0444 ลงวันที่ 24 มกราคม 2561 -หนังสือกระทรวงมหาดไทย ที่ มท 0808.2/ว 2061 ลงวันที่ 29 มีนาคม 2562 -หนังสือกระทรวงมหาดไทย ที่ มท 0808.2/ว 254 ลงวันที่ 15 มกราคม 2563 -หนังสือกรมส่งเสริมการปกครองส่วนท้องถิ่น ที่ มท 0808.2/ว 1358 ลงวันที่ 7 พฤษภาคม 2563 -หนังสือกรมส่งเสริมการปกครองส่วนท้องถิ่น ที่ มท 0808.2/ว 1545 ลงวันที่ 27 พฤษภาคม 2563 ปรากฏในด้านการบริหารงานทั่วไป(00100) แผนงานบริหารงานทั่วไป(00110) งานบริหารทั่วไป(00111)

จัดซื้อเครื่องคอมพิวเตอร์โน้ตบุ๊กสำนักงาน

จำนวน

16,000 บาท

เพื่อจัดซื้อเครื่องคอมพิวเตอร์โน้ตบุ๊ก สำหรับสำนักงาน จำนวน 1 เครื่อง รายละเอียดตามเกณฑ์ราคากลางและคุณลักษณะพื้นฐาน ครุภัณฑ์คอมพิวเตอร์ ฉบับวันที่ 12 พฤษภาคม 2563 ปรากฏใน แผนพัฒนาท้องถิ่น(พ.ศ.2561-2565) ประจำปี 2562 หน้าที่ 393 ลำดับที่ 16 โดยถือปฏิบัติตาม -ระเบียบกระทรวงมหาดไทยว่า ด้วยการเบิกจ่ายค่าวัสดุเครื่องแต่งกายของเจ้าหน้าที่ท้องถิ่น พ.ศ. 2560 -ระเบียบกระทรวงมหาดไทยว่าด้วยการเบิกจ่ายค่าใช้จ่าย ในการบริหารขององค์กรปกครองส่วนท้องถิ่น พ.ศ.2562 -หนังสือกรมส่งเสริมการปกครองส่วนท้องถิ่น ด่วนมาก ที่ มท 0808.2/ว 1657 ลงวันที่ 16 กรกฎาคม 2556 -หนังสือกรมส่งเสริมการปกครองส่วนท้องถิ่น ด่วนมาก ที่ มท 0808.2/ว 1752 ลงวันที่ 6 สิงหาคม 2556 -หนังสือกรมส่งเสริมการปกครองส่วนท้องถิ่น ด่วนมาก ที่ มท 0808.2/ว 1134 ลงวันที่ 9 มิถุนายน 2558 -หนังสือกรมส่งเสริมการปกครองส่วนท้องถิ่น ด่วนมาก ที่ มท 0808.2/ว 1248 ลงวันที่ 27 มิถุนายน 2559 -หนังสือกระทรวงมหาดไทย ที่ มท 0808.2/ว 0444 ลงวันที่ 24 มกราคม 2561 -หนังสือกระทรวงมหาดไทย ที่ มท 0808.2/ว 2061 ลงวันที่ 29 มีนาคม 2562 -หนังสือกระทรวงมหาดไทย ที่ มท 0808.2/ว 254 ลงวันที่ 15 มกราคม 2563 -หนังสือกรมส่งเสริมการปกครองส่วนท้องถิ่น ที่ มท 0808.2/ว 1358 ลงวันที่ 7 พฤษภาคม 2563 -หนังสือกรมส่งเสริมการปกครองส่วนท้องถิ่น ที่ มท 0808.2/ว 1545 ลงวันที่ 27 พฤษภาคม 2563 ปรากฏในด้านการบริหารงานทั่วไป(00100) แผนงานบริหารงานทั่วไป(00110) งานบริหารทั่วไป(00111)

จัดซื้อเครื่องพิมพ์ Multifuncion แบบฉีดหมึก (Inkjet) จำนวน 7,500 บาท

เพื่อจัดซื้อเครื่องพิมพ์ Multifuncion แบบฉีดหมึกพร้อมติดตั้งถังหมึกพิมพ์ (Ink Tank Printer) จำนวน 1 เครื่อง รายละเอียดตามเกณฑ์ราคากลางและคุณลักษณะพื้นฐานครุภัณฑ์คอมพิวเตอร์ ฉบับวันที่ 12 พฤษภาคม 2563 ปราบกฏในแผนพัฒนาท้องถิ่น(พ.ศ.2561-2565) เพิ่มเติมเปลี่ยนแปลง ฉบับที่ 3 ประจำปี 2563 หน้าที่ 6 ลำดับที่ 4 โดยถือปฏิบัติตาม -ระเบียบกระทรวงมหาดไทยว่าด้วยการเบิกจ่ายค่าวัสดุเครื่องแต่งกายของเจ้าหน้าที่ท้องถิ่น พ.ศ.2560 -ระเบียบกระทรวงมหาดไทยว่าด้วยการเบิกจ่ายค่าใช้จ่ายในการบริหารขององค์กรปกครองส่วนท้องถิ่น พ.ศ.2562 -หนังสือกรมส่งเสริมการปกครองส่วนท้องถิ่น ด่วนมาก ที่ มท 0808.2/ว 1657 ลงวันที่ 16 กรกฎาคม 2556 -หนังสือกรมส่งเสริมการปกครองส่วนท้องถิ่น ด่วนมาก ที่ มท 0808.2/ว 1752 ลงวันที่ 6 สิงหาคม 2556 -หนังสือกรมส่งเสริมการปกครองส่วนท้องถิ่น ด่วนมาก ที่ มท 0808.2/ว 1134 ลงวันที่ 9 มิถุนายน 2558 -หนังสือกรมส่งเสริมการปกครองส่วนท้องถิ่น ด่วนมาก ที่ มท 0808.2/ว 1248 ลงวันที่ 27 มิถุนายน 2559 -หนังสือกระทรวงมหาดไทย ที่ มท 0808.2/ว 0444 ลงวันที่ 24 มกราคม 2561 -หนังสือกระทรวงมหาดไทย ที่ มท 0808.2/ว 2061 ลงวันที่ 29 มีนาคม 2562 -หนังสือกระทรวงมหาดไทย ที่ มท 0808.2/ว 254 ลงวันที่ 15 มกราคม 2563 -หนังสือกรมส่งเสริมการปกครองส่วนท้องถิ่น ที่ มท 0808.2/ว 1358 ลงวันที่ 7 พฤษภาคม 2563 -หนังสือกรมส่งเสริมการปกครองส่วนท้องถิ่น ที่ มท 0808.2/ว 1545 ลงวันที่ 27 พฤษภาคม 2563 ปราบกฏในด้านการบริหารงานทั่วไป(00100) แผนงานบริหารงานทั่วไป(00110) งานบริหารทั่วไป(00111)

งบรายจ่ายอื่น	รวม	10,000 บาท
รายจ่ายอื่น	รวม	10,000 บาท
รายจ่ายอื่น		
รายจ่ายอื่น	จำนวน	10,000 บาท
<p>เพื่อจ่ายเป็นค่าจ้างที่ปรึกษาซึ่งไม่เกี่ยวกับครุภัณฑ์ที่ดินและสิ่งก่อสร้าง เช่นการจ้างสถาบันต่างๆเพื่อทำการประเมินผล ตรวจสอบ เกี่ยวกับการปฏิบัติงานหรือการส่งเสริมการพัฒนาองค์กร เป็นต้น ปรากฏในด้านบริหารงานทั่วไป(00100)แผนงานบริหารงานทั่วไป(00110)งานบริหารทั่วไป(00111)</p>		
งบเงินอุดหนุน	รวม	30,000 บาท
เงินอุดหนุน	รวม	30,000 บาท
เงินอุดหนุนองค์กรปกครองส่วนท้องถิ่น		
อุดหนุนองค์การบริหารส่วนตำบลจิกสังข์ทองเพื่อใช้จ่ายในศูนย์ปฏิบัติการร่วมในการช่วยเหลือประชาชนของ อปท.	จำนวน	30,000 บาท
<p>เพื่อจ่ายเป็นเงินอุดหนุนองค์การบริหารส่วนตำบลจิกสังข์ทอง เพื่อใช้จ่ายในศูนย์ปฏิบัติการร่วมในการช่วยเหลือประชาชนของ องค์การปกครองส่วนท้องถิ่น ที่ ศก85401/ว41 ลงวันที่ 22 กรกฎาคม 2563 เรื่องขอส่งโครงการเพื่อขอรับการสนับสนุนงบประมาณประจำปี พ.ศ. 2564 โดยถือปฏิบัติ ตามระเบียบกระทรวงมหาดไทยว่าด้วยค่าใช้จ่ายเพื่อช่วยเหลือประชาชนตามอำนาจหน้าที่ขององค์กรปกครองส่วนท้องถิ่น พ.ศ. 2560 ข้อ 19 และประกาศกรมส่งเสริมการปกครองท้องถิ่น เรื่องหลักเกณฑ์วิธีการปฏิบัติงานศูนย์ปฏิบัติการร่วมในการช่วยเหลือประชาชนขององค์กรปกครองส่วนท้องถิ่น หนังสือกระทรวงมหาดไทย ด่วนที่สุด ที่ มท 0808.2/ว 3616 ลงวันที่ 24 มิถุนายน 2559 เรื่อง ระเบียบกระทรวงมหาดไทยว่าด้วยเงินอุดหนุนขององค์กรปกครองส่วนท้องถิ่น พ.ศ.2559 และหนังสือกระทรวงมหาดไทย ด่วนที่สุด ที่ มท 0808.2/ว 1797 ลงวันที่ 3 เมษายน 2559 เรื่อง ระเบียบกระทรวงมหาดไทยว่าด้วยเงินอุดหนุนขององค์กรปกครองส่วนท้องถิ่น พ.ศ.2559 ปรากฏในด้านบริหารงานทั่วไป(00100) แผนงานบริหารงานทั่วไป(00110) งานบริหารทั่วไป(00111)</p>		

งานบริหารงานคลัง	รวม	2,376,576 บาท
งบบุคลากร	รวม	1,944,276 บาท
เงินเดือน (ฝ่ายประจำ)	รวม	1,944,276 บาท
เงินเดือนพนักงาน	จำนวน	1,368,120 บาท

เพื่อจ่ายเป็นค่าเงินเดือนพนักงานส่วนตำบลและเงินปรับปรุงเงินเดือนพนักงานส่วนตำบล5อัตราได้แก่พนักงานตำแหน่ง ต่อไปนี้

-ตำแหน่งผู้อำนวยการกองคลัง

อัตราเงินเดือน 24,970 บาท × 12 เดือน = 299,640.- บาท

-ตำแหน่งนักวิชาการพัสดุชำนาญการ

อัตราเงินเดือน 33,000 บาท × 12 เดือน = 396,000.- บาท

-ตำแหน่งนักวิชาการเงินและบัญชีชำนาญการ

อัตราเงินเดือน 30,220 บาท × 12 เดือน = 362,640.- บาท

-ตำแหน่งเจ้าพนักงานการเงินและบัญชีปฏิบัติงาน

อัตราเงินเดือน 11,510 บาท × 12 เดือน = 138,120.- บาท

-ตำแหน่งเจ้าพนักงานจัดเก็บรายได้ปฏิบัติงาน

อัตราเงินเดือน 14,310 บาท × 12 เดือน = 171,720.- บาท

โดยถือปฏิบัติตาม -ระเบียบกระทรวงมหาดไทยว่าด้วยการกำหนด

ให้เงินประโยชน์ตอบแทนอื่นเป็นรายจ่ายที่องค์กรปกครองส่วน

ท้องถิ่นอาจจ่ายได้ พ.ศ.2559

-หนังสือสำนักงาน กจ. กท. และ ก.อบต. ที่ มท 0809.2/ว 138

ลงวันที่ 30 ธันวาคม 2558 เรื่อง ชักซ้อมแนวทางคำนวณภาระค่า

ใช้จ่ายด้านการบริหารงานบุคคลขององค์กรปกครองส่วนท้องถิ่น

ปรากฏในด้านการบริหารงานทั่วไป (00100)แผนงานบริหารงานทั่ว

ไป(00110)งานบริหารงานคลัง(00113)

เงินเพิ่มต่าง ๆ ของพนักงาน

จำนวน

21,960 บาท

เพื่อจ่ายเป็นเงินเพิ่มต่างๆ ให้แก่พนักงานส่วนตำบลที่มีสิทธิได้รับเงินเพิ่มต่างๆที่ควรได้รับตามระเบียบ เช่น เงินเพิ่มการครองชีพชั่วคราว และเงินเพิ่มตามคุณวุฒิ ค่าครองชีพ 1.เจ้าพนักงานจัดเก็บรายได้ $55 \times 12 = 660$ 2.เจ้าพนักงานการเงิน $1,775 \times 12 = 21,300$ โดยถือปฏิบัติตาม -ระเบียบกระทรวงมหาดไทยว่าด้วยการกำหนดให้เงินประโยชน์ตอบแทนอื่นเป็นรายจ่ายที่องค์กรปกครองส่วนท้องถิ่นอาจจ่ายได้ พ.ศ.2559

-หนังสือสำนักงาน กจ. กท. และ ก.อบต. ที่ มท 0809.2/ว 138 ลงวันที่ 30 ธันวาคม 2558 เรื่อง ชักซ้อมแนวทางคำนวณภาระค่าใช้จ่ายด้านการบริหารงานบุคคลขององค์กรปกครองส่วนท้องถิ่น ปรากฏในด้านการบริหารงานทั่วไป (00100)แผนงานบริหารงานทั่วไป(00110)งานบริหารงานคลัง(00113)

เงินประจำตำแหน่ง

จำนวน

42,000 บาท

เพื่อจ่ายเป็นเงินประจำตำแหน่งและค่าตอบแทนพิเศษของพนักงานที่ควรได้รับตามระเบียบได้แก่ตำแหน่งผู้อำนวยการกองคลัง

อัตรา 3,500 บาท \times 12 เดือน = 42,000.-บาท)

โดยถือปฏิบัติตาม -ระเบียบกระทรวงมหาดไทยว่าด้วยการกำหนดให้เงินประโยชน์ตอบแทนอื่นเป็นรายจ่ายที่องค์กรปกครองส่วนท้องถิ่นอาจจ่ายได้ พ.ศ.2559-หนังสือสำนักงาน กจ. กท. และ ก.อบต. ที่ มท 0809.2/ว 138 ลงวันที่ 30 ธันวาคม 2558 เรื่อง ชักซ้อมแนวทางคำนวณภาระค่าใช้จ่ายด้านการบริหารงานบุคคลขององค์กรปกครองส่วนท้องถิ่น ปรากฏในด้านการบริหารงานทั่วไป (00100)แผนงานบริหารงานทั่วไป(00110)งานบริหารทั่วไป(00113)

<p>ค่าตอบแทนพนักงานจ้าง</p> <p>เพื่อจ่ายเป็นค่าจ้างพนักงานจ้าง ได้แก่พนักงานจ้างตามภารกิจ ตำแหน่งผู้ช่วยเจ้าพนักงานการเงินและบัญชี อัตรา 14,702 บาท x 12 เดือน = 176,424.- บาท</p> <p>ตำแหน่งผู้ช่วยเจ้าพนักงานจัดเก็บรายได้ อัตรา 12,190 บาท x 12 เดือน = 146,280.- บาท</p> <p>ตำแหน่งผู้ช่วยเจ้าพนักงานธุรการ อัตรา 12,741 บาท x 12 เดือน =152,892.-บาท</p> <p>โดยถือปฏิบัติตาม -ระเบียบกระทรวงมหาดไทยว่าด้วยการกำหนด ให้เงินประโยชน์ตอบแทนอื่นเป็นรายจ่ายที่องค์กรปกครองส่วน ท้องถิ่นอาจจ่ายได้ พ.ศ.2559</p> <p>-หนังสือสำนักงาน กจ. กท. และ ก.อบต. ที่ มท 0809.2/ว 138 ลงวันที่ 30 ธันวาคม 2558 เรื่อง ชักซ้อมแนวทางคำนวณภาระค่า ใช้จ่ายด้านการบริหารงานบุคคลขององค์กรปกครองส่วนท้องถิ่น ปรากฏในด้านการบริหารงานทั่วไป (00100)แผนงานบริหารงานทั่ว ไป(00110)งานบริหารงานคลัง(00113)</p>	<p>จำนวน</p> <p>475,596 บาท</p>
<p>เงินเพิ่มต่าง ๆของพนักงานจ้าง</p> <p>เพื่อจ่ายเป็นเงินเพิ่มต่างๆ ให้แก่พนักงานจ้างที่มีสิทธิได้รับเงินเพิ่ม ต่างๆที่ควรได้รับตามระเบียบ เช่น เงินเพิ่มการครองชีพชั่วคราว คร่าว ได้แก่ พนักงานจ้างตามภารกิจ ตำแหน่งผู้ช่วยเจ้าพนักงานจัดเก็บรายได้ อัตรา 1,785 บาท x 12 เดือน = 21,420.- บาท</p> <p>ตำแหน่งผู้ช่วยเจ้าพนักงานธุรการ อัตรา 1,265 บาท x 12 เดือน =15,180.-บาท</p> <p>โดยถือปฏิบัติตาม -ระเบียบกระทรวงมหาดไทยว่าด้วยการกำหนด ให้เงินประโยชน์ตอบแทนอื่นเป็นรายจ่ายที่องค์กรปกครองส่วน ท้องถิ่นอาจจ่ายได้ พ.ศ.2559</p> <p>-หนังสือสำนักงาน กจ. กท. และ ก.อบต. ที่ มท 0809.2/ว 138 ลงวันที่ 30 ธันวาคม 2558 เรื่อง ชักซ้อมแนวทางคำนวณภาระค่า ใช้จ่ายด้านการบริหารงานบุคคลขององค์กรปกครองส่วนท้องถิ่น ปรากฏในด้านการบริหารงานทั่วไป (00100)แผนงานบริหารงานทั่ว ไป(00110)งานบริหารงานคลัง(00113)</p>	<p>จำนวน</p> <p>36,600 บาท</p>

งบดำเนินงาน	รวม	365,000 บาท
ค่าตอบแทน	รวม	8,000 บาท
ค่าตอบแทนการปฏิบัติงานนอกเวลาราชการ	จำนวน	3,000 บาท
<p>เพื่อจ่ายเป็นค่าตอบแทนการปฏิบัติงานนอกเวลาราชการ ของ พนักงานส่วนตำบล พนักงานจ้างตามภารกิจ พนักงานจ้างทั่วไป ในการปฏิบัติงานนอกเวลาราชการให้กับองค์การบริหารส่วนตำบลเมืองคง ที่ได้รับมอบหมายให้ปฏิบัติงานนอกเวลาราชการ ปกติตามที่มีกฎหมาย ระเบียบ ข้อบังคับ คำสั่งหรือหนังสือสั่งการ ปรากฏในด้านบริหารงานทั่วไป (00100)แผนงานบริหารงานทั่วไป(00110)งานบริหารงานคลัง(00113)</p>		
เงินช่วยเหลือการศึกษาบุตร	จำนวน	5,000 บาท
<p>เพื่อจ่ายเป็นเงินช่วยเหลือการศึกษาบุตร แก่นายกองค์การบริหารส่วนตำบล พนักงานส่วนตำบล ผู้มีสิทธิขององค์การบริหารส่วนตำบล ตามระเบียบกำหนดไว้ ปรากฏในด้านบริหารงานทั่วไป (00100)แผนงานบริหารงานทั่วไป(00110)งานบริหารงานคลัง(00113)</p>		
ค่าใช้จ่าย	รวม	232,000 บาท
รายจ่ายเพื่อให้ได้มาซึ่งบริการ		
ค่าจ้างเหมาบริการ	จำนวน	15,000 บาท
<p>เพื่อจ่ายเป็นค่าจ้างเหมาบริการ เช่น ค่าจ้างเหมาแบกหาม สัมภาระ ค่าบริการกำจัดปลวก ค่าจ้างเหมาแรงงานทำของ ค่าจ้างเหมาเขียนป้ายประชาสัมพันธ์ต่างๆ ค่าจ้างเหมาวาดภาพต่างๆ ค่าล้างฟิล์ม ค่าอัดฟิล์ม ค่าจ้างเย็บหนังสือ เข้าปก หนังสือ ค่าถ่ายเอกสาร ค่าจ้างเหมาจัดทำวารสารหรือรายงานผลปฏิบัติงานประจำปี ค่าจ้างเหมาปรับแต่งดิน ค่าจ้างเหมาเกลี่ยดิน ค่าจ้างเหมาอยู่เวรยามและทำความสะอาดอาคารและสถานที่ราชการ ค่าจ้างเหมาดูแลสวนสาธารณะ และค่าบริการอื่นๆที่จำเป็น ปรากฏในด้านบริหารงานทั่วไป (00100)แผนงานบริหารงานทั่วไป(00110)งานบริหารงานคลัง(00113)</p>		
ค่าธรรมเนียมต่าง ๆ	จำนวน	5,000 บาท
<p>เพื่อจ่ายเป็นใช้จ่ายในการชำระค่าธรรมเนียมและค่าบริการที่เรียกเก็บตามกฎหมาย ปรากฏในด้านบริหารงานทั่วไป (00100)แผนงานบริหารงานทั่วไป(00110)งานบริหารงานคลัง(00113)</p>		

รายการเกี่ยวเนื่องกับการปฏิบัติราชการที่ไม่เข้าลักษณะรายจ่ายหมวด
อื่นๆ

ค่าใช้จ่ายในการเดินทางไปราชการ จำนวน 60,000 บาท

เพื่อจ่ายเป็นค่าใช้จ่ายในการเดินทางไปราชการในราชอาณาจักร
และนอกอาณาจักร ของพนักงานส่วนตำบล,พนักงานจ้างตาม
ภารกิจและบุคคลภายนอกที่ได้รับคำสั่งให้ไปราชการในอำนาจ
หน้าที่และภารกิจขององค์การบริหารส่วนตำบลได้แก่ ค่า
พาหนะ,ค่าเบี้ยเลี้ยงเดินทาง,ค่าเช่าที่พัก,ค่าบริการจอดรถ ณ ท่า
อากาศยาน,ค่าผ่านทางพิเศษ โดยเบิกตามสิทธิและระเบียบของ
ทางราชการ ปรากฏในด้านบริหารงานทั่วไป(00100)แผน
งานบริหารงานทั่วไป(00110) งานบริหารงานคลัง(00113)

ค่าใช้จ่ายในการฝึกอบรมและสัมมนา จำนวน 80,000 บาท

เพื่อจ่ายเป็นค่าลงทะเบียนฝึกอบรมสัมมนาของบุคลากรท้องถิ่น ที่
จัดโดยส่วนราชการ หน่วยงานอิสระตามรัฐ
ธรรมนูญ องค์กรมมหชน รัฐวิสาหกิจที่ตั้งขึ้นโดยพระราชบัญญัติ
หรือพระราชกฤษฎีกาและหน่วยงานอื่น ปรากฏในด้านบริหารงาน
ทั่วไป(00100)แผนงานบริหารงานทั่วไป(00110) งานบริหารงาน
คลัง(00113)

โครงการจัดทำสื่อประชาสัมพันธ์เพื่อการพัฒนาประสิทธิภาพการจัด
เก็บรายได้ จำนวน 42,000 บาท

เพื่อเป็นค่าใช้จ่ายในการจัดทำสื่อประชาสัมพันธ์ในการพัฒนาจัด
เก็บรายได้ให้ประชาชนได้รับความรู้ และบทบาทหน้าที่ในการ
ชำระภาษีประเภทต่างๆอาทิ เช่น แผ่นพับ วารสาร ป้ายประชา
สัมพันธ์ ฯลฯ ปรากฏในแผนพัฒนาท้องถิ่น (พ.ศ
. 2561 - 2565) ฉบับเพิ่มเติม เปลี่ยนแปลง ครั้งที่1 ยุทธศาสตร์
ที่ 6 การพัฒนาด้านการบริหารจัดการที่ดี หน้า 321 ลำดับ
ที่ 1 ปรากฏในด้านบริหารงานทั่วไป(00100)แผนงานบริหารงาน
ทั่วไป(00110) งานบริหารงานคลัง(00113)

<p>ค่าบำรุงรักษาและซ่อมแซม</p> <p>เพื่อจ่ายเป็นค่าบำรุงรักษาและซ่อมแซม (รายจ่ายเพื่อซ่อมแซม บำรุงรักษาเพื่อให้สามารถใช้งานได้ตามปกติ) เช่น ทรัพย์สิน วัสดุ หรือครุภัณฑ์ ของ อบต. ที่เกิดการชำรุดหรือเสียหายอันเกิดจากการใช้งานให้สามารถใช้งานได้ตามปกติ ปรากฏในด้านบริหารงานทั่วไป (00100)แผนงานบริหารงานทั่วไป(00110)งานบริหารงานคลัง(00113)</p>	จำนวน	30,000 บาท
ค่าวัสดุ	รวม	125,000 บาท
<p>วัสดุสำนักงาน</p> <p>เพื่อจ่ายเป็นค่าจัดซื้อวัสดุสำนักงาน ได้แก่ วัสดุสิ้นเปลือง เช่น กระดาษโรเนียว กระดาษพิมพ์ดีด กระดาษถ่ายเอกสารเอ 4 กระดาษถ่ายเอกสารยาว กระดาษโรเนียวสั้นและยาว กระดาษไข กระดาษคาร์บอน กระดาษสีหนาสั้นและยาว แฟ้มอ่อน แฟ้มเสนอเซ็น แฟ้มห่วง ปากกา ดินสอปากกาเคมี สมุดตรวจเยี่ยมราชการ ธงชาติ ธงตราสัญลักษณ์ต่างๆ ดินสอ ปก กระดาษชาร์จ ผ้าหมึกพิมพ์ดีด ฯลฯ วัสดุคงทนถาวร เช่น เครื่องเย็บกระดาษ เครื่องคำนวณ และวัสดุคงทน อาทิ มู่ลี่ ม่านปรับแสง ฯลฯ ปรากฏในด้านบริหารงานทั่วไป(00100)แผนงานบริหารงานทั่วไป(00110) งานบริหารงานคลัง(00113)</p>	จำนวน	90,000 บาท
<p>วัสดุโฆษณาและเผยแพร่</p> <p>เพื่อจ่ายเป็นค่าใช้จ่ายในการจัดซื้อ – จัดจ้าง หรือเช่า เช่น แผ่นป้าย แผงปิดประกาศ กระดาษเขียนโปสเตอร์ ฟูกัน สี ฟิล์มถ่ายรูป ไม้อัด ป้ายผ้า ตัวอักษร เมมโมรี่การ์ด ฟิล์มสไลด์ รูปสีหรือขาวดำที่ได้จากการล้าง อัดขยายภาพ กระเป๋ใส่กล้องถ่ายรูป อุปกรณ์ในการจัดบอร์ด จัดนิทรรศการ ฯลฯ ปรากฏในด้านบริหารงานทั่วไป(00100)แผนงานบริหารงานทั่วไป(00110) งานบริหารงานคลัง(00113)</p>	จำนวน	5,000 บาท

วัสดุคอมพิวเตอร์

จำนวน

30,000 บาท

เพื่อจ่ายเป็นค่าวัสดุคอมพิวเตอร์ เช่นแผ่น หรือ จานบันทึก
ข้อมูล ,เทปบันทึกข้อมูล,หัวพิมพ์หรือแถบพิมพ์ สำหรับเครื่อง
คอมพิวเตอร์,แผ่นกรองแสง,กระดาษต่อเนื่อง,สายเคเบิล,แผงป้อน
อักขระหรือแป้นพิมพ์,เมาส์ ฯลฯ ปรากฏในด้านบริหารงานทั่ว
ไป(00100)แผนงานบริหารงานทั่วไป(00110) งานบริหารงาน
คลัง(00113)

งบลงทุน	รวม	67,300 บาท
ค่าครุภัณฑ์	รวม	67,300 บาท
ครุภัณฑ์สำนักงาน		
จัดซื้อตู้บ้านเลื่อนกระจก	จำนวน	11,600 บาท
<p>เพื่อจ่ายเป็นค่าจัดซื้อตู้บ้านเลื่อนกระจก จำนวน 2 หลังๆ ละ 5,800 โดยมีรายละเอียดคุณลักษณะพื้นฐานดังนี้ มีขนาด 4 ฟุต กว้าง x ยาว x สูง(มม.) ขนาดไม่น้อยกว่า 1185W x 406D x 880 H มิลลิเมตร ตั้งจ่ายตามแบบที่จำหน่ายทั่วไปในท้องตลาด ไม่มีในราคามาตรฐาน</p> <p>ครุภัณฑ์ ปรากฏในแผนพัฒนาท้องถิ่น (พ.ศ.2561-2565) หน้า 396 ลำดับที่ 28 โดยถือปฏิบัติตาม -ระเบียบกระทรวงมหาดไทยว่าด้วยการเบิกจ่ายค่าวัสดุเครื่องแต่งกายของเจ้าหน้าที่ท้องถิ่น พ.ศ.2560-ระเบียบกระทรวงมหาดไทยว่าด้วยการเบิกจ่ายค่าใช้จ่ายในการบริหารขององค์กรปกครองส่วนท้องถิ่น พ.ศ.2562-หนังสือกรมส่งเสริมการปกครองส่วนท้องถิ่น ด่วนมาก ที่ มท 0808.2/ว 1657 ลงวันที่ 16 กรกฎาคม 2556 -หนังสือกรมส่งเสริมการปกครองส่วนท้องถิ่น ด่วนมาก ที่ มท 0808.2/ว 1752 ลงวันที่ 6 สิงหาคม 2556-หนังสือกรมส่งเสริมการปกครองส่วนท้องถิ่น ด่วนมาก ที่ มท 0808.2/ว 1134 ลงวันที่ 9 มิถุนายน 2558-หนังสือกรมส่งเสริมการปกครองส่วนท้องถิ่น ด่วนมาก ที่ มท 0808.2/ว 1248 ลงวันที่ 27 มิถุนายน 2559 -หนังสือกระทรวงมหาดไทย ที่ มท 0808.2/ว 0444 ลงวันที่ 24 มกราคม 2561-หนังสือกระทรวงมหาดไทย ที่ มท 0808.2/ว 2061 ลงวันที่ 29 มีนาคม 2562-หนังสือกระทรวงมหาดไทย ที่ มท 0808.2/ว 254 ลงวันที่ 15 มกราคม 2563 -หนังสือกรมส่งเสริมการปกครองส่วนท้องถิ่น ที่ มท 0808.2/ว 1358 ลงวันที่ 7 พฤษภาคม 2563-หนังสือกรมส่งเสริมการปกครองส่วนท้องถิ่น ที่ มท 0808.2/ว 1545 ลงวันที่ 27 พฤษภาคม 2563ปรากฏในด้านบริหารงานทั่วไป (00100)แผนงานบริหารงานทั่วไป(00110)งานบริหารงานคลัง(00113)</p>		

จัดซื้อตู้บานเลื่อนทึบ

จำนวน

11,200 บาท

เพื่อจ่ายเป็นค่าจัดซื้อตู้บานเลื่อนทึบ จำนวน 2หลังๆละ 5,600 โดยมีรายละเอียดคุณลักษณะพื้นฐานดังนี้ มีขนาด 4ฟุต กว้าง x ยาวx สูง(มม.) ขนาดไม่น้อยกว่า 1185W x 406D x 880 H มิลลิเมตร ตั้งจ่ายตามแบบที่จำหน่ายทั่วไปในท้องตลาด ไม่มีในราคามาตรฐานครุภัณฑ์ ปรากฏในแผนพัฒนาท้องถิ่น (พ.ศ.2561-2565) หน้า 396 ลำดับที่ 29โดยถือปฏิบัติตาม -ระเบียบกระทรวงมหาดไทยว่าด้วยการเบิกจ่ายค่าวัสดุเครื่องแต่งกายของเจ้าหน้าที่ท้องถิ่น พ.ศ.2560-ระเบียบกระทรวงมหาดไทยว่าด้วยการเบิกจ่ายค่าใช้จ่ายในการบริหารขององค์กรปกครองส่วนท้องถิ่น พ.ศ.2562-หนังสือกรมส่งเสริมการปกครองส่วนท้องถิ่น ด่วนมาก ที่ มท 0808.2/ว 1657 ลงวันที่ 16 กรกฎาคม 2556 -หนังสือกรมส่งเสริมการปกครองส่วนท้องถิ่น ด่วนมาก ที่ มท 0808.2/ว 1752 ลงวันที่ 6 สิงหาคม 2556-หนังสือกรมส่งเสริมการปกครองส่วนท้องถิ่น ด่วนมาก ที่ มท 0808.2/ว 1134 ลงวันที่ 9 มิถุนายน 2558-หนังสือกรมส่งเสริมการปกครองส่วนท้องถิ่น ด่วนมาก ที่ มท 0808.2/ว 1248 ลงวันที่ 27 มิถุนายน 2559 -หนังสือกระทรวงมหาดไทย ที่ มท 0808.2/ว 0444 ลงวันที่ 24 มกราคม 2561-หนังสือกระทรวงมหาดไทย ที่ มท 0808.2/ว 2061 ลงวันที่ 29 มีนาคม 2562-หนังสือกระทรวงมหาดไทย ที่ มท 0808.2/ว 254 ลงวันที่ 15 มกราคม 2563 -หนังสือกรมส่งเสริมการปกครองส่วนท้องถิ่น ที่ มท 0808.2/ว 1358 ลงวันที่ 7 พฤษภาคม 2563-หนังสือกรมส่งเสริมการปกครองส่วนท้องถิ่น ที่ มท 0808.2/ว 1545 ลงวันที่ 27 พฤษภาคม 2563ปรากฏในด้านบริหารงานทั่วไป (00100)แผนงานบริหารงานทั่วไป(00110)งานบริหารงานคลัง(00113)

ครุภัณฑ์คอมพิวเตอร์

จัดซื้อคอมพิวเตอร์สำนักงาน

จำนวน

17,000 บาท

เพื่อจัดซื้อคอมพิวเตอร์ สำหรับสำนักงาน (จอแสดงภาพขนาดไม่น้อยกว่า 19 นิ้ว) จำนวน 1 เครื่อง รายละเอียดตามเกณฑ์ราคากลางและคุณลักษณะพื้นฐานครุภัณฑ์คอมพิวเตอร์ ฉบับวันที่ 12 พฤษภาคม 2563 ปรากฏในแผนพัฒนาท้องถิ่น(พ.ศ.2561-2565) เพิ่มเติมเปลี่ยนแปลง ฉบับที่ 3 ประจำปี 2563 หน้าที่ 8 ลำดับที่ 10โดยถือปฏิบัติตาม -ระเบียบกระทรวงมหาดไทยว่าด้วยการเบิกจ่ายค่าวัสดุเครื่องแต่งกายของเจ้าหน้าที่ท้องถิ่น พ.ศ.2560 -ระเบียบกระทรวงมหาดไทยว่าด้วยการเบิกจ่ายค่าใช้จ่ายในการบริหารขององค์กรปกครองส่วนท้องถิ่น พ.ศ.2562 -หนังสือกรมส่งเสริมการปกครองส่วนท้องถิ่น ด่วนมาก ที่ มท 0808.2/ว 1657 ลงวันที่ 16 กรกฎาคม 2556-หนังสือกรมส่งเสริมการปกครองส่วนท้องถิ่น ด่วนมาก ที่ มท 0808.2/ว 1752 ลงวันที่ 6 สิงหาคม 2556-หนังสือกรมส่งเสริมการปกครองส่วนท้องถิ่น ด่วนมาก ที่ มท 0808.2/ว 1134 ลงวันที่ 9 มิถุนายน 2558 -หนังสือกรมส่งเสริมการปกครองส่วนท้องถิ่น ด่วนมาก ที่ มท 0808.2/ว 1248 ลงวันที่ 27 มิถุนายน 2559-หนังสือกระทรวงมหาดไทย ที่ มท 0808.2/ว 0444 ลงวันที่ 24 มกราคม 2561 -หนังสือกระทรวงมหาดไทย ที่ มท 0808.2/ว 2061 ลงวันที่ 29 มีนาคม 2562 -หนังสือกระทรวงมหาดไทย ที่ มท 0808.2/ว 254 ลงวันที่ 15 มกราคม 2563-หนังสือกรมส่งเสริมการปกครองส่วนท้องถิ่น ที่ มท 0808.2/ว 1358 ลงวันที่ 7 พฤษภาคม 2563-หนังสือกรมส่งเสริมการปกครองส่วนท้องถิ่น ที่ มท 0808.2/ว 1545 ลงวันที่ 27 พฤษภาคม 2563ปรากฏในด้านการบริหารงานทั่วไป(00100) แผนงานบริหารงานทั่วไป(00110) งานบริหารงานคลัง(00113)

จัดซื้อเครื่องพิมพ์ Multifunction แบบฉีดหมึกพร้อมติดตั้งถังหมึก จำนวน 7,500 บาท
พิมพ์ (Ink Tank Printer)

เพื่อจัดซื้อเครื่องพิมพ์ Multifunction แบบฉีดหมึกพร้อมติดตั้งถังหมึกพิมพ์ (Ink Tank Printer) จำนวน 1 เครื่อง รายละเอียดตามเกณฑ์ราคากลางและคุณลักษณะพื้นฐานครุภัณฑ์คอมพิวเตอร์ ฉบับวันที่ 12 พฤษภาคม 2563 ปรากฏในแผนพัฒนาท้องถิ่น(พ.ศ.2561-2565) เพิ่มเติมเปลี่ยนแปลง ฉบับที่ 3 ประจำปี 2563 หน้าที่ 8 ลำดับที่ 11โดยถือปฏิบัติ ตาม -ระเบียบกระทรวงมหาดไทยว่าด้วยการเบิกจ่ายค่าวัสดุเครื่องแต่งกายของเจ้าหน้าที่ท้องถิ่น พ.ศ.2560-ระเบียบกระทรวงมหาดไทยว่าด้วยการเบิกจ่ายค่าใช้จ่ายในการบริหารขององค์กรปกครองส่วนท้องถิ่น พ.ศ.2562-หนังสือกรมส่งเสริมการปกครองส่วนท้องถิ่น ด่วนมาก ที่ มท 0808.2/ว 1657 ลงวันที่ 16 กรกฎาคม 2556-หนังสือกรมส่งเสริมการปกครองส่วนท้องถิ่น ด่วนมาก ที่ มท 0808.2/ว 1752 ลงวันที่ 6 สิงหาคม 2556-หนังสือกรมส่งเสริมการปกครองส่วนท้องถิ่น ด่วนมาก ที่ มท 0808.2/ว 1134 ลงวันที่ 9 มิถุนายน 2558-หนังสือกรมส่งเสริมการปกครองส่วนท้องถิ่น ด่วนมาก ที่ มท 0808.2/ว 1248 ลงวันที่ 27 มิถุนายน 2559-หนังสือกระทรวงมหาดไทย ที่ มท 0808.2/ว 0444 ลงวันที่ 24 มกราคม 2561-หนังสือกระทรวงมหาดไทย ที่ มท 0808.2/ว 2061 ลงวันที่ 29 มีนาคม 2562-หนังสือกระทรวงมหาดไทย ที่ มท 0808.2/ว 254 ลงวันที่ 15 มกราคม 2563-หนังสือกรมส่งเสริมการปกครองส่วนท้องถิ่น ที่ มท 0808.2/ว 1358 ลงวันที่ 7 พฤษภาคม 2563-หนังสือกรมส่งเสริมการปกครองส่วนท้องถิ่น ที่ มท 0808.2/ว 1545 ลงวันที่ 27 พฤษภาคม 2563ปรากฏในด้านการบริหารงานทั่วไป(00100) แผนงานบริหารงานทั่วไป(00110) งานบริหารงานคลัง(00113)

ค่าบำรุงรักษาและปรับปรุงครุภัณฑ์

ค่าบำรุงรักษาและปรับปรุงครุภัณฑ์

จำนวน

20,000 บาท

เพื่อจ่ายเป็นค่าบำรุงรักษาและปรับปรุงหรือซ่อมแซม
ครุภัณฑ์ (รายจ่ายเพื่อซ่อมแซมบำรุงรักษาโครงสร้างของครุภัณฑ์
ขนาดใหญ่ซึ่งไม่รวมถึงค่าซ่อมบำรุงตามปกติหรือค่าซ่อม
กลาง) ปรากฏในด้านบริหารงานทั่วไป(00100)แผนงานบริหารงาน
ทั่วไป(00110) งานบริหารงานคลัง(00113)

แผนงานการรักษาความสงบภายใน

งานป้องกันภัยฝ่ายพลเรือนและระงับอัคคีภัย

รวม

94,000 บาท

งบดำเนินงาน

รวม

94,000 บาท

ค่าใช้จ่าย

รวม

94,000 บาท

รายจ่ายเกี่ยวเนื่องกับการปฏิบัติราชการที่ไม่เข้าลักษณะรายจ่ายหมวด
อื่นๆ

ค่าใช้จ่ายในการเดินทางไปราชการในราชอาณาจักรและนอก
อาณาจักร

จำนวน

10,000 บาท

เพื่อจ่ายเป็นค่าใช้จ่ายในการเดินทางไปราชการในราชอาณาจักร
และนอกอาณาจักร ของพนักงานส่วนตำบล,คณะผู้
บริหารฯ,สมาชิกสภา อบต. และผู้มีสิทธิเบิกได้ตาม
ระเบียบ ได้แก่ ค่าพาหนะ,ค่าเบี้ยเลี้ยงเดินทาง,ค่าเช่าที่พัก,ค่า
บริการจอดรถ ณ ท่าอากาศยาน,ค่าผ่านทางพิเศษ โดยเบิกตาม
สิทธิและระเบียบของทางราชการ ปรากฏในด้านบริหารงานทั่ว
ไป (00100)แผนงานการรักษาความสงบภายใน(00120) งาน
ป้องกันภัยฝ่ายพลเรือนและระงับอัคคีภัย(00123)

ค่าใช้จ่ายในการฝึกอบรมและสัมมนา

จำนวน

15,000 บาท

เพื่อจ่ายเป็นค่าลงทะเบียนฝึกอบรมสัมมนาของบุคลากรท้องถิ่น ที่
จัดโดยส่วนราชการ หน่วยงานอิสระตามรัฐ
ธรรมนูญ องค์กรมหาชน รัฐวิสาหกิจที่ตั้งขึ้นโดยพระราชบัญญัติ
หรือพระราชกฤษฎีกาและหน่วยงานอื่น ปรากฏในด้านบริหารงาน
ทั่วไป (00100)แผนงานการรักษาความสงบภายใน(00120) งาน
ป้องกันภัยฝ่ายพลเรือนและระงับอัคคีภัย(00123)

โครงการป้องกันและลดอุบัติเหตุทางถนนเทศกาลปีใหม่ จำนวน 24,500 บาท

เพื่อจ่ายเป็นค่าใช้จ่ายในการปฏิบัติงานรณรงค์และป้องกันและลดอุบัติเหตุทางถนนเทศกาลปีใหม่ และมาตรการในการรักษาความปลอดภัยแก่นักท่องเที่ยวโดยจ่ายเป็นค่าอาหาร, เครื่องดื่มที่ปราศจากแอลกอฮอล์และอื่นๆที่จำเป็นตามความเหมาะสมในการปฏิบัติหน้าที่ของสมาชิก อปพร. ที่ปฏิบัติหน้าที่ในเขตองค์การบริหารส่วนตำบลเมืองคง โดยถือปฏิบัติตาม -หนังสือกรมส่งเสริมการปกครองส่วนท้องถิ่น ด่วนที่สุด มท 0804.5/ ว 1634 ลงวันที่ 22 กันยายน 2557 หนังสือกรมส่งเสริมการปกครองส่วนท้องถิ่น ด่วนที่สุด มท 0810.4/ ว 4202 ลงวันที่ 25 ธันวาคม 2561 หนังสือกระทรวงมหาดไทย ที่ มท 0808.2/ ว 3892 ลงวันที่ 28 มิถุนายน 2562 หนังสือกรมส่งเสริมการปกครองส่วนท้องถิ่น ด่วนที่สุด มท 0810.4/ ว 1123 ลงวันที่ 9 เมษายน 2563 ปราบกฏในแผนพัฒนาท้องถิ่น (พ.ศ . 2561 - 2565) ฉบับเพิ่มเติม เปลี่ยนแปลง ครั้งที่1 ยุทธศาสตร์ที่ 2 การพัฒนาคุณภาพชีวิตและพัฒนาสังคม หน้า 274 ลำดับที่ 1 ปราบกฏในด้านบริหารงานทั่วไป (00100)แผนงานการรักษาความสงบภายใน(00120) งานป้องกันภัยฝ่ายพลเรือนและระงับอัคคีภัย(00123)

<p>โครงการป้องกันและลดอุบัติเหตุทางถนนเทศกาลสงกรานต์</p> <p>เพื่อจ่ายเป็นค่าใช้จ่ายในการปฏิบัติงานการรณรงค์ป้องกันและลดอุบัติเหตุทางถนนเทศกาลสงกรานต์ และมาตรการในการรักษาความปลอดภัยนักท่องเที่ยวโดยจ่ายเป็นค่าอาหาร,เครื่องดื่มที่ปราศจากแอลกอฮอล์และอื่นๆที่จำเป็นตามความเหมาะสมในการปฏิบัติหน้าที่ของสมาชิก อปพร.ที่ปฏิบัติหน้าที่ในเขตตำบลเมืองคง โดยถือปฏิบัติตาม --หนังสือกรมส่งเสริมการปกครองส่วนท้องถิ่น ด่วนที่สุด มท 0804.5/ ว 1634 ลงวันที่ 22 กันยายน 2557 หนังสือกรมส่งเสริมการปกครองส่วนท้องถิ่น ด่วนที่สุด มท 0810.4/ ว 4202 ลงวันที่ 25 ธันวาคม 2561 หนังสือกระทรวงมหาดไทย ที่ มท 0808.2/ ว 3892 ลงวันที่ 28 มิถุนายน 2562 หนังสือกรมส่งเสริมการปกครองส่วนท้องถิ่น ด่วนที่สุด มท 0810.4/ ว 1123 ลงวันที่ 9 เมษายน 2563 ปรากฏในแผนพัฒนาท้องถิ่น (พ.ศ . 2561 - 2565) ฉบับเพิ่มเติม เปลี่ยนแปลง ครั้งที่1ยุทธศาสตร์ที่ 2 การพัฒนาคุณภาพชีวิตและพัฒนาสังคม หน้า 274 ลำดับที่ 1ปรากฏในด้านบริหารงานทั่วไป (00100)แผนงานการรักษาความสงบภายใน(00120) งานป้องกันภัยฝ่ายพลเรือนและระงับอัคคีภัย(00123)</p>	<p>จำนวน 24,500 บาท</p>
--	-------------------------

<p>โครงการฝึกซ้อมแผนปฏิบัติการป้องกันและระงับอัคคีภัย</p> <p>เพื่อจ่ายเป็นค่าใช้จ่ายในโครงการซ้อมแผนปฏิบัติการป้องกันและระงับอัคคีภัย ให้แก่บุคลากร อาสาสมัคร ประชาชน และหน่วยงานที่เกี่ยวข้องในพื้นที่ ตามแผนป้องกันและระงับอัคคีภัย เช่น ค่าวิทยากร ค่าวัสดุ ค่าอาหาร ค่าอาหารว่าง ค่าเอกสาร เป็นต้น อยู่แผนพัฒนาท้องถิ่น (พ.ศ. 2561- 2565) ฉบับเพิ่มเติม เปลี่ยนแปลง ครั้งที่1 ยุทธศาสตร์ที่ 2 การพัฒนาคุณภาพชีวิตและพัฒนาสังคม หน้า 275 ลำดับที่ 4 ปรากฏในด้านบริหารงานทั่วไป (00100)แผนงานการรักษาความสงบภายใน(00120) งานป้องกันภัยฝ่ายพลเรือนและระงับอัคคีภัย(00123)</p>	<p>จำนวน 20,000 บาท</p>
--	-------------------------

แผนงานการศึกษา

งานบริหารทั่วไปเกี่ยวกับการศึกษา	รวม	4,694,578 บาท
งบบุคลากร	รวม	3,698,100 บาท
เงินเดือน (ฝ่ายประจำ)	รวม	3,698,100 บาท
เงินเดือนพนักงาน	จำนวน	2,590,500 บาท

ประเภทเงินเดือนครูและบุคลากรทางการศึกษาเพื่อจ่ายเป็นค่าเงิน
 เดือนครูและบุคลากรทางการศึกษาครู จำนวน 5 อัตรา ได้แก่
 -ตำแหน่งผู้อำนวยการโรงเรียนเลขที่ตำแหน่ง 553085501270
 อัตรา 31,153บาทX12เดือน =373,836.-บาท -ตำแหน่งครูและ
 บุคลากรทางการศึกษาจำนวน 4 อัตราเลขที่
 ตำแหน่ง 553086501272 อัตรา 27,040 บาท X 12
 เดือน = 324,480.- บาท เลขที่ตำแหน่ง 553086501271
 อัตรา 30,337 บาทX12 เดือน=364,044.-บาท เลขที่
 ตำแหน่ง 553086501273 อัตรา 31,450บาทX12
 เดือน =377,400.-บาท เลขที่ตำแหน่ง 553086501274
 อัตรา 28,461บาทX12เดือน =341,532.-บาทปรากฏในด้าน
 บริการชุมชนและสังคม (00200) แผนงานการศึกษา(00210
)งานบริหารทั่วไปเกี่ยวกับการศึกษา(00211) ตั้งจ่ายจากรายได้
 เงินอุดหนุนทั่วไป เงินอุดหนุนสำหรับการจัดการศึกษาภาคบังคับ
 เนื่องจากกรมส่งเสริมการปกครองท้องถิ่น ได้ชักชวนแนวทางการ
 จัดทำงบประมาณรายจ่ายประจำปีงบประมาณ 2564 รายการเงิน
 อุดหนุนทั่วไป เงินอุดหนุนสำหรับการจัดการศึกษาภาคบังคับ (ค่า
 เงินเดือนครู และค่าจ้างประจำ) สำหรับองค์กรปกครองท้องถิ่นที่มี
 โรงเรียนในสังกัด ให้สอดคล้องตามหลักเกณฑ์การจัดสรร (ตาม
 หนังสือกรมส่งเสริมการปกครองท้องถิ่นที่ มท 0808.2/ว 3886
 ลงวันที่ 28 มิถุนายน 2562) ประเภทเงินเดือนครูผู้ดูแลเด็ก เพื่อ
 จ่ายเป็นค่าเงินเดือนครูผู้ดูแลเด็กและเงินปรับปรุงเงิน
 เดือน จำนวน 1 อัตรา ได้แก่ตำแหน่งครูผู้ดูแลเด็ก เลข
 ที่ ตำแหน่ง 553086600694 อัตรา 20,546 บาท X 12
 เดือน= 246,768บาท ปรากฏในด้านบริการชุมชนและ
 สังคม(00200)แผนงานการศึกษา(00210)งานบริหารทั่วไปเกี่ยว
 กับการศึกษา(00211) ประเภทเงินเดือนพนักงานส่วน
 ตำบล จำนวน 562,440.-บาท เพื่อจ่ายเป็นค่าเงินเดือนพนักงาน
 ส่วนตำบลและเงินปรับปรุงเงินเดือนจำนวน 2
 อัตรา ได้แก่-ตำแหน่งผู้อำนวยการกองการศึกษา อัตรา 28,030
 บาทX12เดือน =336,360.-บาท -ตำแหน่งนักวิชาการศึกษา
 ปฏิบัติการ อัตรา 18,840บาทX12เดือน =226,080.-บาทโดยถือ
 ปฏิบัติตาม -ระเบียบกระทรวงมหาดไทยว่าด้วยการกำหนดให้เงิน
 ประโยชน์ตอบแทนอื่นเป็นรายจ่ายที่องค์กรปกครองส่วนท้องถิ่น
 อาจจ่ายได้ พ.ศ.2559 -หนังสือสำนักงาน กจ. กท. และ ก.อบต

. ที่ มท 0809.2/ว 138 ลงวันที่ 30 ธันวาคม 2558 เรื่อง ชักซ้อม
แนวทางคำนวณภาระค่าใช้จ่ายด้านการบริหารงานบุคคลของ
องค์กรปกครองส่วนท้องถิ่น ปรากฏในด้านบริการชุมชนและ
สังคม (00200) แผนงานการศึกษา(00210)งานบริหารทั่วไปเกี่ยว
กับการศึกษา(00211)

เงินประจำตำแหน่ง จำนวน 310,800 บาท

เงินประจำตำแหน่งพนักงานส่วนตำบล จำนวน 42,000
.-บาท ตำแหน่งผู้อำนวยการศึกษา จำนวน 1 อัตรา อัตรา
ละ 3,500 บาทX12เดือน=42,000.-บาท เพื่อจ่ายเป็นเงินประจำ
ตำแหน่งของพนักงานส่วนตำบล ในตำแหน่งผู้อำนวยการกองการ
ศึกษา หรือผู้ที่ควรได้รับตามระเบียบ เป็นเงินค่าตอบแทนราย
เดือน จำนวน 268,800 บาท ตำแหน่งผู้อำนวยการสถาน
ศึกษา จำนวน 1 อัตรา อัตราละ 5,600 บาท X 12
เดือน=67,200.-บาท
ตำแหน่งครู คศ.3 จำนวน 3 อัตรา อัตราละ 5,600 บาทX3X12
เดือน=201,600.-บาท โดยถือปฏิบัติตาม -ระเบียบกระทรวง
มหาดไทยว่าด้วยการกำหนดให้เงินประโยชน์ตอบแทนอื่นเป็นราย
จ่ายที่องค์กรปกครองส่วนท้องถิ่นอาจจ่ายได้ พ.ศ.2559 -หนังสือ
สำนักงาน กจ.กท.และก.อบต.ที่ มท 0809.2/ว 138 ลงวันที่ 30
ธันวาคม 2558 เรื่อง ชักซ้อมแนวทางคำนวณภาระค่าใช้จ่ายด้าน
การบริหารงานบุคคลขององค์กรปกครองส่วนท้องถิ่น ปรากฏใน
ด้านบริหารงานทั่วไป (00100)แผนงานบริหารงานทั่วไป(00110
)งานบริหารทั่วไป(00113)

เงินวิทยฐานะ จำนวน 436,800 บาท

เพื่อจ่ายเป็นเงินค่าวิทยฐานะ ของครูและบุคลากรทางการศึกษา
 ระดับชำนาญการพิเศษ คศ.3 จำนวน 4 อัตราๆ ละ 5,600
 บาท X4X12 เดือน =268,800.-บาท ระดับชำนาญการ คศ.2
 จำนวน 4 อัตราๆ ละ 3,500 บาท X4X 12เดือน 168,000.-บาท
 ของครูและบุคลากรทางการศึกษาที่ควรได้รับตามระเบียบ ตั้งจ่าย
 จากรายได้เงินอุดหนุนทั่วไป เงินอุดหนุนสำหรับการจัดการศึกษา
 ภาคบังคับ เนื่องจากกรมส่งเสริมการปกครองท้องถิ่น ได้ชักซ้อม
 แนวทางการจัดทำงบประมาณรายจ่ายประจำปีงบประมาณ 2563
 รายการเงินอุดหนุนทั่วไป เงินอุดหนุนสำหรับการจัดการศึกษา
 ภาคบังคับ (ค่าเงินเดือนครู และค่าจ้างประจำ)สำหรับองค์กร
 ปกครองท้องถิ่นที่มีโรงเรียนในสังกัด ให้สอดคล้องตามหลักเกณฑ์
 การจัดสรร (ตามหนังสือกรมส่งเสริมการปกครองท้องถิ่นที่ มท
 0808.2/ว 3886 ลงวันที่ 28 มิถุนายน 2562) โดยถือปฏิบัติ
 ตาม -ระเบียบกระทรวงมหาดไทยว่าด้วยการกำหนดให้เงิน
 ประโยชน์ตอบแทนอื่นเป็นรายจ่ายที่องค์กรปกครองส่วนท้องถิ่น
 อาจจ่ายได้ พ.ศ.2559 -หนังสือสำนักงาน กจ. กท. และ ก.อบต
 . ที่ มท 0809.2/ว 138 ลงวันที่ 30 ธันวาคม 2558 เรื่อง ชักซ้อม
 แนวทางคำนวณภาระค่าใช้จ่ายด้านการบริหารงานบุคคลของ
 องค์กรปกครองส่วนท้องถิ่นปรากฏในด้านบริการชุมชนและ
 สังคม (00200) แผนงานการศึกษา(00210)งานบริหารทั่วไปเกี่ยว
 กับการศึกษา(00211)

ค่าตอบแทนพนักงานจ้าง

จำนวน

324,000 บาท

ประเภทค่าตอบแทนพนักงานจ้าง จำนวน 108,000.-บาท เพื่อ
 จ่ายเป็นค่าตอบแทนพนักงานจ้างทั่วไป ตำแหน่งที่ส่วนกลางจัด
 สรรอัตราให้ ได้แก่ ตำแหน่ง ภารโรง เลขที่ตำแหน่ง 2047-4
 อัตรา 9,000 บาท X 12 เดือน =108,000.-บาท ตั้งจ่ายจากราย
 ได้เงินอุดหนุนทั่วไป เงินอุดหนุนสำหรับการจัดการศึกษาภาค
 บังคับเนื่องจากกรมส่งเสริมการปกครองท้องถิ่นได้ชักชวนแนว
 ทางการจัดหางบประมาณรายจ่ายประจำปีงบประมาณ 2564
 รายการเงินอุดหนุนทั่วไป เงินอุดหนุนสำหรับการจัดการศึกษา
 ภาคบังคับ (ค่าเงินเดือนครู และค่าจ้างประจำ) สำหรับองค์กร
 ปกครองท้องถิ่นที่มีโรงเรียนในสังกัด ให้สอดคล้องตามหลักเกณฑ์
 การจัดสรร (ตามหนังสือกรมส่งเสริมการปกครองท้องถิ่นที่ มท
 0816.2/ว3274 ลงวันที่ 19 มิถุนายน 2561)ปรากฏในด้าน
 บริการชุมชนและสังคม(00200)แผนงานการศึกษา(00210
)งานบริหารทั่วไปเกี่ยวกับการศึกษา(00211)ประเภทค่าตอบแทน
 พนักงานจ้าง จำนวน 216,000.-บาท เพื่อจ่ายเป็นตอบแทน
 พนักงานจ้าง ได้แก่ คนงานทั่วไป 2 อัตรา ตำแหน่ง คนงานทั่ว
 ไป อัตรา 9,000 บาทX12เดือน =108,000.-บาท ตำแหน่งคนงาน
 ทั่วไป อัตรา 9,000บาทX12เดือน =108,000.-บาท โดยถือปฏิบัติ
 ตาม -ระเบียบกระทรวงมหาดไทยว่าด้วยการกำหนดให้เงิน
 ประโยชน์ตอบแทนอื่นเป็นรายจ่ายที่องค์กรปกครองส่วนท้องถิ่น
 อาจจ่ายได้ พ.ศ.2559 -หนังสือสำนักงาน กจ.กท.และก.อบต
 .ที่ มท 0809.2/ว138 ลงวันที่ 30 ธันวาคม 2558 เรื่อง ชักชวน
 แนวทางคำนวณภาระค่าใช้จ่ายด้านการบริหารงานบุคคลของ
 องค์กรปกครองส่วนท้องถิ่นปรากฏในด้านบริการชุมชนและ
 สังคม (00200) แผนงานการศึกษา (00210) งานบริหารทั่วไป
 เกี่ยวกับการศึกษา(00211)

เงินเพิ่มต่าง ๆของพนักงานจ้าง

จำนวน

36,000 บาท

เพื่อจ่ายเป็นเงินเพิ่มค่าครองชีพชั่วคราวของพนักงานจ้างทั่วไป ตำแหน่งที่ส่วนกลางจัดสรรอัตราให้ ได้แก่ ตำแหน่ง ภารโรง เลขที่ตำแหน่ง 2047-4 อัตรา 1,000 บาท X 12 เดือน =12,000.-บาท

ตั้งจ่ายจากรายได้เงินอุดหนุนทั่วไป เงินอุดหนุนสำหรับการจัดการศึกษาภาคบังคับ เนื่องจากกรมส่งเสริมการปกครองท้องถิ่น ได้ชักชวนแนวทางการจัดทำงบประมาณรายจ่ายประจำปีงบประมาณ 2564 รายการเงินอุดหนุนทั่วไป เงินอุดหนุนสำหรับการจัดการศึกษาภาคบังคับ (ค่าเงินเดือนครู และค่าจ้างประจำ) สำหรับ องค์การปกครองท้องถิ่นที่มีโรงเรียนในสังกัด ให้สอดคล้องตามหลักเกณฑ์การจัดสรร (ตามหนังสือกรมส่งเสริมการปกครองท้องถิ่นที่ มท 0816.2/ว3274 ลงวันที่ 19 มิถุนายน 2561) ปรากฏในด้านบริการชุมชนและสังคม(00200) แผนงานการศึกษา(00210)งานบริหารทั่วไปเกี่ยวกับการศึกษา(00211) ประเภทเงินเพิ่มต่างๆของพนักงานจ้าง จำนวน24,000.-บาท เพื่อจ่ายเป็นเงินเพิ่มต่างๆ ให้แก่พนักงานจ้างที่มีสิทธิได้รับเงินเพิ่มต่างๆที่ควรได้รับตามระเบียบ เช่นเงินเพิ่มการครองชีพชั่วคราว ได้แก่ คนงานทั่วไป 2 อัตรา ตำแหน่งคนงานทั่วไป อัตรา1,000 บาท X12 เดือน =12,000.-บาท ตำแหน่งคนงานทั่วไป อัตรา 1,000 บาท X 12 เดือน =12,000.-บาท โดยถือปฏิบัติตาม -ระเบียบกระทรวงมหาดไทยว่าด้วยการกำหนดให้เงินประโยชน์ตอบแทนอื่นเป็นรายจ่ายที่องค์การปกครองส่วนท้องถิ่นอาจจ่ายได้ พ.ศ. 2559 -หนังสือสำนักงาน กจ. กท. และ ก.อบต. ที่ มท 0809.2/ว 138 ลงวันที่ 30 ธันวาคม 2558 เรื่อง ชักซ้อมแนวทางคำนวณภาระค่าใช้จ่ายด้านการบริหารงานบุคคลขององค์การปกครองส่วนท้องถิ่น ปรากฏในด้านบริการชุมชนและสังคม (00200) แผนงานการศึกษา(00210)งานบริหารทั่วไปเกี่ยวกับการศึกษา(00211)

งบดำเนินงาน	รวม	996,478 บาท
ค่าตอบแทน	รวม	143,600 บาท
ค่าตอบแทนผู้ปฏิบัติราชการอันเป็นประโยชน์แก่องค์กรปกครองส่วนท้องถิ่น	จำนวน	36,000 บาท

เพื่อจ่ายเป็นเงินค่าตอบแทนคณะกรรมการตรวจประเมินผลงานที่เกิดจากการปฏิบัติหน้าที่ ของครูและบุคลากรทางการศึกษา พนักงานซึ่งมีสิทธิเบิกได้ตามระเบียบตั้งจ่ายจากรายได้เงินอุดหนุนทั่วไปเงินอุดหนุนสำหรับการจัดการศึกษาภาคบังคับเนื่องจากกรมส่งเสริมการปกครองท้องถิ่น ได้ชักชวนแนวทางการจัดทำงบประมาณรายจ่ายประจำปีงบประมาณ 2564 รายการเงินอุดหนุนทั่วไป เงินอุดหนุนสำหรับการจัดการศึกษาภาคบังคับ (ค่าเงินเดือนครู และค่าจ้างประจำ)สำหรับองค์กรปกครองท้องถิ่นที่มีโรงเรียนในสังกัด ให้สอดคล้องตามหลักเกณฑ์การจัดสรร ระเบียบกระทรวงมหาดไทยว่าด้วยการกำหนดเงินประโยชน์ตอบแทนอื่นเป็นกรณีพิเศษอันมีลักษณะเป็นเงินรางวัลประจำปีแก่พนักงานส่วนท้องถิ่นให้เป็นรายจ่ายอื่นขององค์กรปกครองส่วนท้องถิ่น พ.ศ.2557 และหนังสือกรมส่งเสริมการปกครองท้องถิ่นที่ มท 0816.2/ว3274 ลงวันที่ 19 มิถุนายน 2561)ปรากฏในด้านบริการชุมชนและสังคม(00200)แผนงานการศึกษา(00210)งานบริหารทั่วไปเกี่ยวกับการศึกษา(00211)เพื่อจ่ายเป็นเงินค่าตอบแทนผู้ปฏิบัติราชการอันเป็นประโยชน์แก่องค์กรปกครองส่วนท้องถิ่น ตามระเบียบที่เกี่ยวข้อง เช่น เงินรางวัล ค่าตอบแทนคณะกรรมการตรวจงานจ้างตามที่ได้รับคำสั่งปฏิบัติหน้าที่ เงินทำขวัญผ้าอันตราเป็นครั้งคราว ค่าใช้จ่ายในการคัดเลือกพนักงานและลูกจ้าง และอื่น ๆ ฯลฯ ปรากฏในด้านบริการชุมชนและสังคม (00200) แผนงานการศึกษา(00210)งานบริหารทั่วไปเกี่ยวกับการศึกษา(00211)

ค่าตอบแทนการปฏิบัติงานนอกเวลาราชการ	จำนวน	5,000 บาท
-------------------------------------	-------	-----------

เพื่อจ่ายเป็นเงินในการปฏิบัติงานนอกเวลา สำหรับพนักงาน ในการปฏิบัติงานนอกเวลาราชการให้กับองค์การบริหารส่วนตำบล ปรากฏในด้านบริการชุมชนและสังคม (00200) แผนงานการศึกษา(00210)งานบริหารทั่วไปเกี่ยวกับการศึกษา(00211)

<p>ค่าเช่าบ้าน</p> <p>เพื่อจ่ายเป็นเงินค่าเช่าบ้านสำหรับพนักงาน ซึ่งมีสิทธิเบิกได้ตามระเบียบ ปรากฏในด้านบริการชุมชนและสังคม (00200) แผนงานการศึกษา(00210)งานบริหารทั่วไปเกี่ยวกับการศึกษา(00211)</p>	<p>จำนวน</p> <p>78,000 บาท</p>
<p>เงินช่วยเหลือการศึกษาบุตร</p> <p>เพื่อจ่ายเป็นเงินช่วยเหลือการศึกษาบุตรของพนักงานส่วนตำบลผู้มีสิทธิขององค์การบริหารส่วนตำบล ตามระเบียบกำหนดไว้ และจ่ายเป็นเงินช่วยเหลือการศึกษาบุตรของครูผู้ดูแลเด็ก ตามหนังสือด่วนที่สุด ของกรมส่งเสริมการปกครองท้องถิ่นที่ มท 0816.2/ว 3274 ลงวันที่ 19 มิถุนายน 2561 ปรากฏในด้านบริการชุมชนและสังคม (00200) แผนงานการศึกษา(00210)งานบริหารทั่วไปเกี่ยวกับการศึกษา(00211)</p>	<p>จำนวน</p> <p>24,600 บาท</p>
<p>ค่าใช้สอย</p> <p>รายจ่ายเพื่อให้ได้มาซึ่งบริการ</p>	<p>รวม</p> <p>732,554 บาท</p>
<p>ค่าจ้างเหมาเช่าเครื่องถ่ายเอกสาร</p> <p>เพื่อจ่ายเป็นค่าจ้างเหมาเช่าเครื่องถ่ายเอกสารให้กับโรงเรียนบ้านบากเรือ แบบเหมาจ่ายรายเดือน โดยรวมค่าหมึก ค่าบำรุงรักษาแล้ว รายละเอียดตามแบบที่ อบต.กำหนด จำนวน1 เครื่อง ในอัตราเดือนละ 2,400 ปรากฏในด้านบริการชุมชนและสังคม (00200) แผนงานการศึกษา(00210)งานบริหารทั่วไปเกี่ยวกับการศึกษา(00211)</p>	<p>จำนวน</p> <p>28,800 บาท</p>
<p>ค่าจ้างเหมาบริการ</p> <p>เพื่อจ่ายเป็นค่าจ้างเหมาบริการ เช่น ค่าจ้างเหมาแบกหาม สัมภาระ ค่าบริการกำจัดปลวก ค่าจ้างเหมาแรงงานทำของ ค่าจ้างเหมาเขียนป้ายประชาสัมพันธ์ต่างๆ ค่าจ้างเหมาวาดภาพต่างๆ ค่าล้างฟิล์ม ค่าอัดฟิล์ม ค่าจ้างเย็บหนังสือ เข้าปกหนังสือ ค่าถ่ายเอกสาร ค่าจ้างเหมาจัดทำวารสารหรือรายงานผลปฏิบัติงานประจำปี ค่าจ้างเหมาปรับแต่งดิน ค่าจ้างเหมาเกลี่ยดิน ค่าจ้างเหมาอยู่เวรยามและทำความสะอาดอาคารและสถานที่ราชการ ค่าจ้างเหมาดูแลสวนสาธารณะ และค่าบริการอื่นๆ ที่จำเป็น ปรากฏในด้านบริการชุมชนและสังคม (00200) แผนงานการศึกษา(00210)งานบริหารทั่วไปเกี่ยวกับการศึกษา(00211)</p>	<p>จำนวน</p> <p>15,000 บาท</p>

ค่าจ้างเหมาเวรยาม	จำนวน	114,975 บาท
<p>เพื่อจ่ายเป็นค่าจ้างเหมาเวรยามโรงเรียนบ้านบาก เรือ จำนวน 365 วัน ปรากฏในด้านบริการชุมชนและ สังคม (00200)แผนงานการศึกษา(00210)งานบริหารทั่วไปเกี่ยว กับการศึกษา(00211)</p>		
ค่าธรรมเนียมต่าง ๆ	จำนวน	5,000 บาท
<p>เพื่อจ่ายเป็นใช้จ่ายในการชำระค่าธรรมเนียมและค่าบริการที่เรียก เก็บตามกฎหมาย ปรากฏในด้านบริการชุมชนและ สังคม (00200) แผนงานการศึกษา(00210)งานบริหารทั่วไปเกี่ยว กับการศึกษา(00211)</p>		
ค่าเย็บหนังสือหรือเข้าปกหนังสือ	จำนวน	5,000 บาท
<p>เพื่อจ่ายเป็นค่าเย็บหนังสือหรือเข้าปกหนังสือ เอกสารอื่นๆที่เกี่ยวข้อง ข้อง เช่น แผนการเรียนการสอน แผนจัดการศึกษา และเอกสาร อื่นๆ ที่องค์การบริหารส่วนตำบลได้จัดทำขึ้น ฯลฯ ปรากฏในด้าน บริการชุมชนและสังคม (00200) แผนงานการ ศึกษา(00210)งานบริหารทั่วไปเกี่ยวกับการศึกษา(00211)</p>		

รายการเกี่ยวเนื่องกับการปฏิบัติราชการที่ไม่เข้าลักษณะรายการหมวด
อื่นๆ

ค่ากิจกรรมพัฒนาคุณภาพผู้เรียน

จำนวน

8,950 บาท

เพื่อจ่ายเป็นค่าใช้จ่ายค่ากิจกรรมพัฒนาผู้เรียน จัดสรรสำหรับนักเรียน
เรียนในโรงเรียนสังกัด องค์การปกครองส่วนท้องถิ่น ข้อมูลเด็กนักเรียน
เรียน ณ วันที่ 20 กรกฎาคม 2563 ดังนี้

-ระดับอนุบาล จำนวน 13 คน

นักเรียนจำนวน 13 คน X 215 บาท/ภาคเรียน X 2 ภาค

เรียน =5,590 บาท

-ระดับประถม (ป.1-ป.6) จำนวน 7 คน

นักเรียนจำนวน 7 คน X 240 บาท/ภาคเรียน X 2 ภาค

เรียน =3,360 บาท

(ทั้งนี้ จะเบิกจ่ายเมื่อได้รับการจัดสรรงบประมาณจากกรมส่งเสริม
การปกครองท้องถิ่น) ตั้งจ่ายจากเงินอุดหนุนทั่วไป ประเภทเงินอุด
หนุนทั่วไป ด้านการศึกษา ที่กำหนดวัตถุประสงค์ ตามหนังสือ
กระทรวงมหาดไทย ที่ มท 0816.2/ว 4110 ลงวันที่ 14

กรกฎาคม 2563 เรื่อง ชักซ้อมแนวทางการจัดหางบประมาณราย
จ่ายรองรับเงินอุดหนุนทั่วไปด้านการศึกษาขององค์การปกครอง
ท้องถิ่น ประจำปีงบประมาณ 2564 (เฉพาะเทศบาลตำบลและ
องค์การบริหารส่วนตำบล) ปรากฏในด้านบริการชุมชนและ
สังคม (00200) แผนงานการศึกษา(00210)งานบริหารทั่วไปเกี่ยว
กับการศึกษา(00211)

ค่าเครื่องแบบนักเรียน

จำนวน

6,420 บาท

เพื่อจ่ายเป็นค่าเครื่องแบบนักเรียน จัดสรรสำหรับนักเรียนใน
โรงเรียนสังกัดองค์กรปกครองส่วนท้องถิ่น ข้อมูลเด็กนักเรียน ณ
วันที่ 20 กรกฎาคม 2563 ดังนี้

-ระดับอนุบาล

นักเรียนจำนวน 13 คน X 300 บาท/ปี =3,900 บาท

-ระดับประถม (ป.1-ป.6)

นักเรียนจำนวน 7 คน X 360 บาท/ปี =2,520บาท

(ทั้งนี้ จะเบิกจ่ายเมื่อได้รับการจัดสรรงบประมาณจากกรมส่งเสริม
การปกครองท้องถิ่น) ตั้งจ่ายจากเงินอุดหนุนทั่วไป ประเภทเงินอุด
หนุนทั่วไป ด้านการศึกษา ที่กำหนดวัตถุประสงค์ กระทรวง
มหาดไทย ที่ มท 0816.2/ว 4110 ลงวันที่ 14 กรกฎาคม 2563
เรื่อง ชักซ้อมแนวทางการจัดทำงบประมาณรายจ่ายรองรับเงินอุด
หนุนทั่วไปด้านการศึกษาขององค์กรปกครองส่วนท้องถิ่น ประจำปีงบ
ประมาณ 2564 (เฉพาะเทศบาลตำบลและองค์การบริหารส่วน
ตำบล) ปรากฏในด้านบริการชุมชนและสังคม (00200) แผนงาน
การศึกษา(00210)งานบริหารทั่วไปเกี่ยวกับการศึกษา(00211)

ค่าเครื่องอุปกรณ์การเรียน	จำนวน	5,330 บาท
---------------------------	-------	-----------

เพื่อจ่ายเป็นค่าเครื่องอุปกรณ์การเรียน จัดสรรสำหรับนักเรียนใน
โรงเรียนสังกัด องค์การปกครองส่วนท้องถิ่น ข้อมูลเด็กนักเรียน ณ
วันที่ 20 กรกฎาคม 2563 ดังนี้

-ระดับอนุบาล จำนวน 13 คน

นักเรียนจำนวน 13 คน X 100 บาท/ภาคเรียน X 2 ภาค

เรียน =2,600 บาท

-ระดับประถม (ป.1-ป.6) จำนวน 7 คน

นักเรียนจำนวน 7 คน X 195 บาท/ภาคเรียน X 2 ภาค

เรียน =2,730 บาท

(ทั้งนี้ จะเบิกจ่ายเมื่อได้รับการจัดสรรงบประมาณจากกรมส่งเสริม
การปกครองท้องถิ่น) ตั้งจ่ายจากเงินอุดหนุนทั่วไป ประเภทเงินอุด
หนุนทั่วไป ด้านการศึกษา ที่กำหนดวัตถุประสงค์ กระทรวง
มหาดไทย ที่ มท 0816.2/ว 4110 ลงวันที่ 14 กรกฎาคม 2563
เรื่อง ชักซ้อมแนวทางการจัดทำงบประมาณรายจ่ายรองรับเงินอุด
หนุนทั่วไปด้านการศึกษาขององค์การปกครองส่วนท้องถิ่น ประจำปีงบประมาณ
2564 (เฉพาะเทศบาลตำบลและองค์การบริหารส่วน
ตำบล) ปรากฏในด้านบริการชุมชนและสังคม (00200) แผนงาน
การศึกษา(00210)งานบริหารทั่วไปเกี่ยวกับการศึกษา(00211)

<p>ค่าจัดการเรียนการสอน (รายหัว)</p> <p>เพื่อจ่ายเป็นค่าใช้จ่ายค่าจัดการเรียนการสอน (รายหัว) จัดสรร สำหรับนักเรียนในโรงเรียนสังกัด องค์กรปกครองส่วนท้องถิ่น ถิ่น ข้อมูลเด็กนักเรียน ณ วันที่ 20 กรกฎาคม 2562 ดังนี้</p> <p>(1) ค่าจัดการเรียนการสอน (รายหัว)</p> <p>-ระดับอนุบาล จำนวน 13 คน นักเรียนจำนวน 13 คน X 850บาท/ภาคเรียนX 2 ภาค เรียน=22,100 บาท</p> <p>-ระดับประถม (ป.1-ป.6) จำนวน 7 คน นักเรียนจำนวน 7 คน X 950บาท/ภาคเรียนX 2 ภาค เรียน =13,300 บาท</p> <p>(2) รายหัวส่วนเพิ่ม (Top Up) โรงเรียนประถมศึกษาขนาดเล็ก ที่มีนักเรียน 120 คนลงมาให้เพิ่มจากรายหัวที่ได้รับปกติ</p> <p>-ค่ารายหัวส่วนเพิ่มเฉพาะระดับประถมศึกษา นักเรียนจำนวน 7 คน X 250บาท/ภาคเรียนX 2 ภาค เรียน=3,500 บาท</p> <p>(ทั้งนี้ จะเบิกจ่ายเมื่อได้รับการจัดสรรงบประมาณจากกรมส่งเสริม การปกครองท้องถิ่น) ตั้งจ่ายจากเงินอุดหนุนทั่วไป ประเภทเงินอุด หนุนทั่วไป ด้านการศึกษา ที่กำหนดวัตถุประสงค์ กระทรวง มหาดไทย ที่ มท 0816.2/ว 4110 ลงวันที่ 14 กรกฎาคม 2563 เรื่อง ชักซ้อมแนวทางการจัดท่างบประมาณรายจ่ายรองรับเงินอุด หนุนทั่วไปด้านการศึกษาขององค์กรปกครองท้องถิ่น ประจำปีงบ ประมาณ 2564 (เฉพาะเทศบาลตำบลและองค์การบริหารส่วน ตำบล) ปรากฏในด้านบริการชุมชนและสังคม (00200) แผนงาน การศึกษา(00210)งานบริหารทั่วไปเกี่ยวกับการศึกษา(00211)</p>	<p>จำนวน 38,900 บาท</p>
<p>ค่าใช้จ่ายในการเดินทางไปราชการในราชอาณาจักร</p> <p>เพื่อจ่ายเป็นค่าใช้จ่ายในการเดินทางไปราชการในราชอาณาจักร และนอกอาณาจักร ของพนักงานส่วนตำบล พนักงานจ้างตาม ภารกิจและบุคคลที่ได้รับคำสั่งให้ไปราชการในอำนาจหน้าที่และ ภารกิจขององค์การบริหารส่วนตำบลได้แก่ ค่าพาหนะ,ค่าเบี้ยเลี้ยง เดินทาง,ค่าเช่าที่พัก,ค่าบริการจอดรถ ณ ท่าอากาศยาน,ค่าผ่าน ทางพิเศษ โดยเบิกตามสิทธิและระเบียบของทางราชการ ปรากฏ ในด้านบริการชุมชนและสังคม (00200) แผนงานการ ศึกษา(00210)งานบริหารทั่วไปเกี่ยวกับการศึกษา(00211)</p>	<p>จำนวน 40,000 บาท</p>

<p>ค่าใช้จ่ายในการปรับปรุงหลักสูตรสถานศึกษา</p> <p>เพื่อจ่ายเป็นค่าใช้จ่ายในการปรับปรุงหลักสูตรสถานศึกษาของโรงเรียนสังกัด อบต.เมืองคง เช่นการจัดโครงการเพื่อพัฒนาปรับปรุงหลักสูตรสถานศึกษาให้ได้มาตรฐาน (ทั้งนี้จะเบิกจ่ายเมื่อได้รับการจัดสรรงบประมาณจากกรมส่งเสริมการปกครองท้องถิ่น) ตั้งจ่ายจากเงินอุดหนุนทั่วไป ประเภทเงินอุดหนุนทั่วไป ด้านการศึกษา ที่กำหนดวัตถุประสงค์ กระทรวงมหาดไทย ที่ มท 0816.2/ว 4110 ลงวันที่ 14 กรกฎาคม 2563 เรื่อง ชักซ้อมแนวทางการจัดทำงบประมาณรายจ่ายรองรับเงินอุดหนุนทั่วไปด้านการศึกษาขององค์กรปกครองท้องถิ่น ประจำปีงบประมาณ 2564 (เฉพาะเทศบาลตำบลและองค์การบริหารส่วนตำบล) ปรากฏในด้านบริการชุมชนและสังคม (00200) แผนงานการศึกษา(00210)งานบริหารทั่วไปเกี่ยวกับการศึกษา(00211)</p>	จำนวน	20,000 บาท
<p>ค่าใช้จ่ายในการฝึกอบรมและสัมมนา</p> <p>เพื่อจ่ายเป็นค่าลงทะเบียนฝึกอบรมสัมมนาของบุคลากรท้องถิ่น ที่จัดโดยส่วนราชการ หน่วยงานอิสระตามรัฐธรรมนูญ องค์กรมหาชน รัฐวิสาหกิจที่ตั้งขึ้นโดยพระราชบัญญัติหรือพระราชกฤษฎีกาและหน่วยงานอื่น ปรากฏในด้านบริการชุมชนและสังคม (00200) แผนงานการศึกษา(00210)งานบริหารทั่วไปเกี่ยวกับการศึกษา(00211)</p>	จำนวน	75,000 บาท
<p>ค่าใช้จ่ายในการพัฒนา/ปรับปรุงห้องสมุดโรงเรียน</p> <p>เพื่อจ่ายเป็นค่าใช้จ่ายในการพัฒนา/ปรับปรุงห้องสมุดโรงเรียนบ้านบากเรือ (ทั้งนี้ จะเบิกจ่ายเมื่อได้รับการจัดสรรงบประมาณจากกรมส่งเสริมการปกครองท้องถิ่น) ตั้งจ่ายจากเงินอุดหนุนทั่วไป ประเภทเงินอุดหนุนทั่วไป ด้านการศึกษา ที่กำหนดวัตถุประสงค์ กระทรวงมหาดไทย ที่ มท 0816.2/ว 4110 ลงวันที่ 14 กรกฎาคม 2563 เรื่อง ชักซ้อมแนวทางการจัดทำงบประมาณรายจ่ายรองรับเงินอุดหนุนทั่วไปด้านการศึกษาขององค์กรปกครองท้องถิ่น ประจำปีงบประมาณ 2564 (เฉพาะเทศบาลตำบลและองค์การบริหารส่วนตำบล) ปรากฏในด้านบริการชุมชนและสังคม (00200) แผนงานการศึกษา(00210)งานบริหารทั่วไปเกี่ยวกับการศึกษา(00211)</p>	จำนวน	100,000 บาท

ค่าใช้จ่ายในการพัฒนาข้าราชการครูของโรงเรียนในสังกัดองค์กรปกครองส่วนท้องถิ่น	จำนวน	15,000 บาท
---	-------	------------

เพื่อจ่ายเป็นค่าใช้จ่ายในการพัฒนาข้าราชการครูของโรงเรียนในสังกัดองค์กรปกครองส่วนท้องถิ่น ข้าราชการครู / พนักงานครู จำนวน 5 อัตราๆ ละ 3,000 บาท องค์กรปกครองส่วนท้องถิ่น อาจพิจารณานำเงินรายได้มาสมทบเพิ่มเติมได้ตามความจำเป็น ตามหนังสือกระทรวงมหาดไทย ที่ มท 0816.2/ว 4110 ลงวันที่ 14 กรกฎาคม 2563 เรื่อง ชักซ้อมแนวทางการจัดทำงบประมาณรายจ่ายรองรับเงินอุดหนุนทั่วไปด้านการศึกษาขององค์กรปกครองส่วนท้องถิ่น ประจำปีงบประมาณ 2564 ปรากฏในด้านบริการชุมชนและสังคม (00200) แผนงานการศึกษา(00210)งานบริหารทั่วไปเกี่ยวกับการศึกษา(00211)

ค่าใช้จ่ายในการพัฒนาผู้ดูแลเด็ก	จำนวน	2,000 บาท
---------------------------------	-------	-----------

เพื่อจ่ายเป็นค่าใช้จ่ายในการพัฒนาผู้ดูแลเด็ก (ทั้งนี้ จะเบิกจ่ายเมื่อได้รับการจัดสรรจากกรมส่งเสริมการปกครองส่วนท้องถิ่น) ตั้งจ่ายจากเงินอุดหนุนทั่วไป ประเภทเงินอุดหนุนทั่วไป ด้านการศึกษา ที่กำหนดวัตถุประสงค์ ตามหนังสือกรมส่งเสริมการปกครองส่วนท้องถิ่น ที่ มท 0816.2/ว 4110 ลงวันที่ 14 กรกฎาคม 2563 เรื่อง ชักซ้อมแนวทางการจัดทำงบประมาณรายจ่ายรองรับเงินอุดหนุนทั่วไปด้านการศึกษาขององค์กรปกครองส่วนท้องถิ่น ประจำปีงบประมาณ 2564 เงินอุดหนุนสำหรับสนับสนุนศูนย์พัฒนาเด็กเล็ก รายการเงินเดือน เงินสวัสดิการสำหรับข้าราชการครูผู้ดูแลเด็กเล็กค่าตอบแทน เงินค่าครองชีพ และเงินประกันสังคมสำหรับพนักงานจ้าง ปรากฏในด้านบริการชุมชนและสังคม (00200) แผนงานการศึกษา(00210)งานบริหารทั่วไปเกี่ยวกับการศึกษา(00211)

ค่าใช้จ่ายในการพัฒนาแหล่งเรียนรู้ในโรงเรียนสำหรับเป็นฐานในการจัดการศึกษาตลอดชีวิต	จำนวน	50,000 บาท
---	-------	------------

เพื่อจ่ายเป็นค่าใช้จ่ายในการพัฒนาแหล่งเรียนรู้ของโรงเรียนสำหรับเป็นฐานในการจัดการศึกษาตลอดชีวิต (ทั้งนี้ จะเบิกจ่ายเมื่อได้รับการจัดสรรงบประมาณจากกรมส่งเสริมการปกครองท้องถิ่น) ตั้งจ่ายจากเงินอุดหนุนทั่วไป ประเภทเงินอุดหนุนทั่วไป ด้านการศึกษา ที่กำหนดวัตถุประสงค์ กระทรวงมหาดไทย ที่ มท 0816.2/ว 4110 ลงวันที่ 14 กรกฎาคม 2563 เรื่อง ชักซ้อมแนวทางการจัดทำงบประมาณรายจ่ายรองรับเงินอุดหนุนทั่วไปด้านการศึกษาขององค์กรปกครองท้องถิ่น ประจำปีงบประมาณ 2564 ปรากฏในด้านบริการชุมชนและสังคม (00200) แผนงานการศึกษา(00210)งานบริหารทั่วไปเกี่ยวกับการศึกษา(00211)

ค่าใช้จ่ายในการรณรงค์ป้องกันยาเสพติดในสถานศึกษา	จำนวน	21,000 บาท
---	-------	------------

เพื่อจ่ายเป็นค่าใช้จ่ายในการรณรงค์ป้องกันยาเสพติดในสถานศึกษา (โรงเรียนละ 1,5000 บาท ,ครูแกนนำ ละ 1 คน 3,000 บาท เจ้าหน้าที่ อปท 3,000 บาท) (ทั้งนี้ จะเบิกจ่ายเมื่อได้รับการจัดสรรงบประมาณจากกรมส่งเสริมการปกครองท้องถิ่น) ตั้งจ่ายจากเงินอุดหนุนทั่วไป ประเภทเงินอุดหนุนทั่วไป ด้านการศึกษา ที่กำหนดวัตถุประสงค์ กระทรวงมหาดไทย ที่ มท 0816.2/ว 4110 ลงวันที่ 14 กรกฎาคม 2563 เรื่อง ชักซ้อมแนวทางการจัดทำงบประมาณรายจ่ายรองรับเงินอุดหนุนทั่วไปด้านการศึกษาขององค์กรปกครองท้องถิ่น ประจำปีงบประมาณ 2564 (เฉพาะเทศบาลตำบลและองค์การบริหารส่วนตำบล) ปรากฏในด้านบริการชุมชนและสังคม (00200) แผนงานการศึกษา(00210)งานบริหารทั่วไปเกี่ยวกับการศึกษา(00211)

ค่าใช้จ่ายในการส่งเสริมกิจกรรมรักการอ่านในสถานศึกษา องค์กร ปกครองส่วนท้องถิ่น	จำนวน	50,000 บาท
--	-------	------------

เพื่อเป็นค่าใช้จ่ายในการส่งเสริมกิจกรรมรักการอ่านในโรงเรียน
บ้านบากเรือ กระทรวงมหาดไทย ที่ มท 0816.2/ว 4110 ลงวัน
ที่ 14 กรกฎาคม 2563 เรื่อง ชักซ้อมแนวทางการจัดทำบ
ประมาณรายจ่ายรองรับเงินอุดหนุนทั่วไปด้านการศึกษาของ
องค์กรปกครองส่วนท้องถิ่น ประจำปีงบประมาณ 2564 ปรากฏใน
ด้านบริการชุมชนและสังคม (00200) แผนงานการ
ศึกษา(00210)งานบริหารทั่วไปเกี่ยวกับการศึกษา(00211)

ค่าใช้จ่ายอินเทอร์เน็ตโรงเรียนบ้านบากเรือ	จำนวน	16,800 บาท
---	-------	------------

เพื่อจ่ายเป็นค่าใช้จ่ายในการเชื่อมต่ออินเทอร์เน็ตความเร็ว
สูง โรงเรียนบ้านบากเรือ ดังต่อไปนี้

-ระบบ Asymmetric Digital Subscriber Line : ADSL

โรงเรียนละ 9,600.- บาทต่อปี

-ระบบ wireless Fidelity : WiFi โรงเรียนละ 7,200.- บาทต่อปี

เช่น ค่าติดตั้ง ค่าวัสดุอุปกรณ์ ในการเชื่อมต่อระบบอินเทอร์เน็ต
ภายในอาคาร (ทั้งนี้ จะเบิกจ่ายเมื่อได้รับการจัดสรรงบประมาณ

จากกรมส่งเสริมการปกครองส่วนท้องถิ่น) ตั้งจ่ายจากเงินอุดหนุนทั่วไป
ประเภทเงินอุดหนุนทั่วไป ด้านการศึกษา ที่กำหนดวัตถุประสงค์

ประสงค์ กระทรวงมหาดไทย ที่ มท 0816.2/ว 4110 ลงวันที่ 14
กรกฎาคม 2563 เรื่อง ชักซ้อมแนวทางการจัดทำบประมาณราย

จ่ายรองรับเงินอุดหนุนทั่วไปด้านการศึกษาขององค์กรปกครอง

ท้องถิ่น ประจำปีงบประมาณ 2564 (เฉพาะเทศบาลตำบลและ

องค์การบริหารส่วนตำบล) ปรากฏในด้านบริการชุมชนและ

สังคม (00200) แผนงานการศึกษา(00210)งานบริหารทั่วไปเกี่ยว

กับการศึกษา(00211)

ค่าปัจจัยพื้นฐานสำหรับนักเรียนยากจน

จำนวน

7,000 บาท

เพื่อจ่ายเป็นค่าใช้จ่ายค่าปัจจัยพื้นฐานสำหรับนักเรียนยากจน จัดสรรสำหรับนักเรียนในโรงเรียนสังกัด องค์กรปกครองส่วนท้องถิ่น ที่มีเพื่อจ่ายเป็นค่าใช้จ่ายค่าปัจจัยพื้นฐานสำหรับนักเรียนยากจน จัดสรรสำหรับนักเรียนในโรงเรียนสังกัด องค์กรปกครองส่วนท้องถิ่น ที่มีบิดา /มารดา/ผู้ปกครองมีรายได้ต่อครัวเรือนไม่เกิน 40,000 บาท/ปี (ระดับ ประถมศึกษาปีที่ 1 - ประถมศึกษาปีที่ 6) จำนวน 7 คน อัตราคนละ 500 บาท/ภาคเรียน (1,000 บาท/คน/ปี) เป็นจำนวน 7 คน x 1,000 บาท/คน/ปี ทั้งนี้ไม่เกินร้อยละ 40 ของจำนวนนักเรียนประถมศึกษาของโรงเรียนบ้านบากเรือ ข้อมูลเด็กนักเรียน ณ วันที่ 20 กรกฎาคม 2563 (ทั้งนี้ จะเบิกจ่ายเมื่อได้รับการจัดสรรงบประมาณจากกรมส่งเสริมการปกครองท้องถิ่น) (ทั้งนี้ จะเบิกจ่ายเมื่อได้รับการจัดสรรงบประมาณจากกรมส่งเสริมการปกครองท้องถิ่น) ตั้งจ่ายจากเงินอุดหนุนทั่วไป ประเภทเงินอุดหนุนทั่วไป ด้านการศึกษา ที่กำหนดวัตถุประสงค์ กระทรวงมหาดไทย ที่ มท 0816.2/ว 4110 ลงวันที่ 14 กรกฎาคม 2563 เรื่อง ชักซ้อมแนวทางการจัดทำงบประมาณรายจ่ายรองรับเงินอุดหนุนทั่วไปด้านการศึกษาขององค์กรปกครองท้องถิ่น ประจำปีงบประมาณ 2564 (เฉพาะเทศบาลตำบลและองค์การบริหารส่วนตำบล) ปรากฏในด้านบริการชุมชนและสังคม (00200) แผนงานการศึกษา(00210)งานบริหารทั่วไปเกี่ยวกับการศึกษา(00211)บิดา /มารดา/ผู้ปกครองมีรายได้ต่อครัวเรือนไม่เกิน 40,000 บาท/ปี

ค่านั่งสือเรียน

จำนวน

7,379 บาท

เพื่อจ่ายเป็นค่าใช้จ่ายค่านั่งสือเรียนจัดสรรสำหรับนักเรียนใน
โรงเรียนสังกัดองค์กรปกครองส่วนท้องถิ่นข้อมูลเด็กนักเรียน
ณ วันที่ 20 กรกฎาคม 2563 ดังนี้

-ระดับอนุบาล จำนวน 13 คน X 200 บาท/ปี = 2,600 บาท

-ระดับประถมศึกษาปีที่ 1 จำนวน 2 คน X 625 บาท/ปี = 1,250
บาท

-ระดับประถมศึกษาปีที่ 2 จำนวน - คน X 619 บาท/ปี = - บาท

-ระดับประถมศึกษาปีที่ 3 จำนวน 2 คน X 622 บาท/ปี = 1,244
บาท

-ระดับประถมศึกษาปีที่ 4 จำนวน 1 คน X 673 บาท/ปี = 673
บาท

-ระดับประถมศึกษาปีที่ 5 จำนวน 2 คน X 806 บาท/ปี = 1,612
บาท

-ระดับประถมศึกษาปีที่ 6 จำนวน - คน X 818 บาท/ปี = - บาท

(ทั้งนี้จะเบิกจ่ายเมื่อได้รับการจัดสรรงบประมาณจากกรมส่งเสริม
การปกครองท้องถิ่น) ตั้งจ่ายจากเงินอุดหนุนทั่วไป ประเภทเงินอุด
หนุนทั่วไป ด้านการศึกษา ที่กำหนดวัตถุประสงค์ กระทรวง
มหาดไทย ที่ มท 0816.2/ว 4110 ลงวันที่ 14 กรกฎาคม 2563

เรื่อง ซักซ้อมแนวทางการจัดทำงบประมาณรายจ่ายรองรับเงินอุด
หนุนทั่วไปด้านการศึกษาขององค์กรปกครองส่วนท้องถิ่น ประจำปีงบประมาณ
2564 (เฉพาะเทศบาลตำบลและองค์การบริหารส่วน
ตำบล) ปรากฏในด้านบริการชุมชนและสังคม (00200) แผนงาน
การศึกษา(00210)งานบริหารทั่วไปเกี่ยวกับการศึกษา(00211)

เงินอุดหนุนสำหรับสนับสนุนโครงการอาหารกลางวันโรงเรียนบ้าน บากเรือ	จำนวน	80,000 บาท
---	-------	------------

เพื่อจ่ายเป็นค่าอาหารกลางวันสำหรับเด็กนักเรียนโรงเรียนบ้าน
บากเรือ จำนวน 20 คน อัตรามื้อละ 20 บาทต่อ
คน จำนวน 200 วัน ของโรงเรียนบ้านบากเรือ ข้อมูลเด็กนักเรียน
ณ วันที่ 20 กรกฎาคม 2563 (ทั้งนี้ จะเบิกจ่ายเมื่อได้รับการ
การจัดสรรงบประมาณจากกรมส่งเสริมการปกครองท้องถิ่น) ตั้ง
จ่ายจากเงินอุดหนุนทั่วไป ประเภทเงินอุดหนุนทั่วไป ด้านการ
ศึกษา ที่กำหนดวัตถุประสงค์ กระทรวงมหาดไทย ที่ มท
0816.2/ว 4110 ลงวันที่ 14 กรกฎาคม 2563 เรื่อง ชักซ้อมแนว
ทางการจัดทำงานงบประมาณรายจ่ายรองรับเงินอุดหนุนทั่วไปด้าน
การศึกษาขององค์กรปกครองท้องถิ่น ประจำปีงบประมาณ
2564 ปรากฏในแผนพัฒนาท้องถิ่น (พ.ศ
. 2561 - 2565) ฉบับเพิ่มเติม เปลี่ยนแปลง ครั้งที่ 1 ยุทธศาสตร์
ที่ 2 การพัฒนาคุณภาพชีวิตและพัฒนาสังคม หน้า 243 ลำดับ
ที่ 16 ปรากฏในด้านบริการชุมชนและสังคม (00200) แผนงาน
การศึกษา(00210)งานบริหารทั่วไปเกี่ยวกับการ
ศึกษา(00211) (เฉพาะเทศบาลตำบลและองค์การบริหารส่วน
ตำบล) ปรากฏในด้านบริการชุมชนและสังคม (00200) แผนงาน
การศึกษา(00210)งานบริหารทั่วไปเกี่ยวกับการศึกษา(00211)

ค่าบำรุงรักษาและซ่อมแซม	จำนวน	20,000 บาท
-------------------------	-------	------------

เพื่อจ่ายเป็นค่าบำรุงรักษาและซ่อมแซม (รายจ่ายเพื่อซ่อมแซม
บำรุงรักษาเพื่อให้สามารถใช้งานได้ตาม
ปกติ) เช่น ทรัพย์สิน วัสดุ หรือครุภัณฑ์ ของ อบต. ที่เกิดการ
ชำรุดหรือเสียหายอันเกิดจากการใช้งานให้สามารถใช้งานได้ตาม
ปกติ ปรากฏในด้านบริการชุมชนและสังคม (00200) แผนงานการ
ศึกษา(00210)งานบริหารทั่วไปเกี่ยวกับการศึกษา(00211)

ค่าวัสดุ	รวม	120,324 บาท
วัสดุสำนักงาน	จำนวน	30,000 บาท
<p>เพื่อจ่ายเป็นค่าจัดซื้อวัสดุสำนักงาน ได้แก่ วัสดุสิ้นเปลือง เช่น กระดาษโรเนียว กระดาษพิมพ์ดีด กระดาษถ่ายเอกสารเอ 4 กระดาษถ่ายเอกสารยาว กระดาษโรเนียวสั้นและยาว กระดาษไข กระดาษคาร์บอน กระดาษสีหนา สั้นและยาว แฟ้มอ่อน แฟ้มเสนอเซ็น แฟ้มห่วง ปากกา ดินสอปากกาเคมี สมุดตรวจเยี่ยมราชการ ธงชาติ ธงตราสัญลักษณ์ต่างๆ ติดสันปก กระดาษชาร์จ ฝ้ามึกพิมพ์ดีด ฯลฯ วัสดุคงทนถาวร เช่น เครื่องเย็บกระดาษ เครื่องคำนวณ ฯลฯ ปรากฏในด้านบริการชุมชนและสังคม (00200) แผนงานการศึกษา(00210)งานบริหารทั่วไปเกี่ยวกับการศึกษา(00211)</p>		
วัสดุไฟฟ้าและวิทยุ	จำนวน	7,000 บาท
<p>เพื่อจ่ายเป็นค่าวัสดุไฟฟ้าและวิทยุสำหรับการซ่อมแซมไฟฟ้าสาธารณะ เช่น พิวส์ สายไฟฟ้า ปลั๊กไฟฟ้า หลอดไฟฟ้า เทปพันสายไฟ หม้อแปลงไฟฟ้า หม้อแอมป์ไฟฟ้า เครื่องตัดกระแสไฟฟ้า และ อุปกรณ์อื่นๆ ที่จำเป็น ปรากฏในด้านบริการชุมชนและสังคม (00200) แผนงานการศึกษา(00210)งานบริหารทั่วไปเกี่ยวกับการศึกษา(00211)</p>		
ค่าอาหารเสริม (นม)	จำนวน	38,324 บาท
<p>เพื่อจ่ายเป็นค่าอาหารเสริมนมสำหรับเด็กนักเรียนโรงเรียนบ้านบากเรือ (จำนวน 20 คน x 260 วัน x 7.37 บาท) ข้อมูลเด็กนักเรียน ณ วันที่ 20 กรกฎาคม 2563 (ทั้งนี้ จะเบิกจ่ายเมื่อได้รับการจัดสรรงบประมาณจากกรมส่งเสริมการปกครองท้องถิ่น) ตั้งจ่ายจากเงินอุดหนุนทั่วไป ประเภทเงินอุดหนุนทั่วไป ด้านการศึกษา ที่กำหนดวัตถุประสงค์ กระทรวงมหาดไทย ที่ มท 0816.2/ว 4110 ลงวันที่ 14 กรกฎาคม 2563 เรื่อง ชักซ้อมแนวทางการจัดทำงบประมาณรายจ่ายรองรับเงินอุดหนุนทั่วไปด้านการศึกษาขององค์กรปกครองท้องถิ่น ประจำปีงบประมาณ 2564 (เฉพาะเทศบาลตำบลและองค์การบริหารส่วนตำบล) ปรากฏในด้านบริการชุมชนและสังคม (00200) แผนงานการศึกษา(00210)งานบริหารทั่วไปเกี่ยวกับการศึกษา(00211)</p>		

<p>วัสดุก่อสร้าง</p> <p>เพื่อจ่ายเป็นค่าวัสดุก่อสร้างต่างๆ เช่น ไม้ต่างๆ สี ทินเนอร์ แปรรง ทาสี ค้อน ตะปู ท่อน้ำบาดาล ท่อน้ำและอุปกรณ์ประปาและอื่นๆ ที่จำเป็น ปรากฏในด้านบริการชุมชนและสังคม (00200) แผนงาน การศึกษา(00210)งานบริหารทั่วไปเกี่ยวกับการศึกษา(00211)</p>	<p>จำนวน</p> <p>30,000 บาท</p>
<p>วัสดุวิทยาศาสตร์หรือการแพทย์</p> <p>เพื่อจ่ายเป็นค่าใช้จ่ายในโครงการสนับสนุนวัสดุวิทยาศาสตร์และการแพทย์เพื่อใช้ในห้องปฐมพยาบาลของโรงเรียนบ้านบัก เรือ เช่น ถุงมือ สำลี ผ้าพันแผล ยาสามัญประจำบ้าน กระเป๋า ยา หูฟังทางการแพทย์ เครื่องวัดความดัน และอื่นๆที่จำเป็น ปรากฏในด้านบริการชุมชนและสังคม (00200) แผนงานการศึกษา(00210)งานบริหารทั่วไปเกี่ยวกับการศึกษา(00211)</p>	<p>จำนวน</p> <p>5,000 บาท</p>
<p>วัสดุโฆษณาและเผยแพร่</p> <p>เพื่อจ่ายเป็นค่าวัสดุโฆษณาเผยแพร่ประชาสัมพันธ์ เช่น กระจดาช เขียนโปสเตอร์ ป้ายประกาศต่างๆ แผ่นพับ สิ่งพิมพ์ ต่างๆ สี ฟิล์ม แบตเตอรี่รี เมมโมรี่การ์ด แลบบันทึกรูปภาพหรือ เสียง ฯลฯปรากฏในด้านบริการชุมชนและสังคม (00200) แผนงานการศึกษา(00210)งานบริหารทั่วไปเกี่ยวกับการศึกษา(00211)</p>	<p>จำนวน</p> <p>10,000 บาท</p>

งานระดับก่อนวัยเรียนและประถมศึกษา	รวม	582,664 บาท
งบดำเนินงาน	รวม	419,364 บาท
ค่าใช้จ่าย	รวม	261,040 บาท

รายการเกี่ยวเนื่องกับการปฏิบัติราชการที่ไม่เข้าลักษณะรายการหมวด
อื่นๆ

โครงการส่งเสริมทักษะความเป็นเลิศด้านวิชาการโรงเรียนบ้านบาก เรือ	จำนวน	20,000 บาท
--	-------	------------

เพื่อจ่ายเป็นค่าใช้จ่ายในโครงการส่งเสริมทักษะทางด้านวิชาการ
โรงเรียนบ้านบากเรือ ในการจัดกิจกรรมการเรียนการสอน ใน
สถานศึกษาและนอกสถานศึกษา เช่น ค่าวัสดุ อุปกรณ์ ค่าตอบ
แทนวิทยากร ค่าอาหาร ค่าเครื่องดื่ม ค่าที่พัก ค่าจ้างเหมาพาหนะ
และอื่นๆที่จำเป็น ปรากฏในแผนพัฒนาท้องถิ่น(พ.ศ
.2561-2565) ฉบับเพิ่มเติม เปลี่ยนแปลง ครั้งที่1 ยุทธศาสตร์
ที่ 2 การพัฒนาคุณภาพชีวิตและพัฒนาสังคม หน้า 241 ลำดับ
ที่ 11 ปรากฏในด้านบริการชุมชนและสังคม(00200)แผนงานการ
ศึกษา(00210)งานระดับก่อนวัยเรียนและประถมศึกษา(00212)

โครงการส่งเสริมศักยภาพการจัดการศึกษาของโรงเรียนบ้านบากเรือ	จำนวน	20,000 บาท
--	-------	------------

เพื่อจ่ายเป็นค่าใช้จ่ายในโครงการส่งเสริมศักยภาพการจัดการ
ศึกษาของโรงเรียนบ้านบากเรือ ในการจัดกิจกรรมการเรียนการ
สอนตามหลักสูตร การจัดกิจกรรมนอกตารางเรียน การฝึกอบรม
สัมมนา และการพัฒนาบุคลากร เช่น ค่าวัสดุ อุปกรณ์ ค่าตอบ
แทนวิทยากร ค่าอาหาร ค่าเครื่องดื่ม ค่าที่พัก ค่าจ้างเหมา
พาหนะ และอื่นๆที่จำเป็น อยู่แผนพัฒนาท้องถิ่น (พ.ศ
.2561- 2565) ฉบับเพิ่มเติม เปลี่ยนแปลง ครั้งที่1 ยุทธศาสตร์
ที่ 2 การพัฒนาคุณภาพชีวิตและพัฒนาสังคม หน้า 245 ลำดับ
ที่ 22 ปรากฏในด้านบริการชุมชนและสังคม(00200)แผนงานการ
ศึกษา(00210)งานระดับก่อนวัยเรียนและประถมศึกษา(00212)

โครงการสานสัมพันธ์สายใยรักในครอบครัว

จำนวน

80,000 บาท

เพื่อจ่ายเป็นค่าใช้จ่ายในโครงการสานสัมพันธ์สายใยรักในครอบครัวของโรงเรียนบ้านบากเรือ ในการจัดกิจกรรมการเรียนการสอนระหว่างผู้ปกครองและนักเรียน เช่น ค่าวัสดุ อุปกรณ์ ค่าตอบแทนวิทยากร ค่าที่พัก ค่าจ้างเหมาพาหนะ ค่าอาหาร ค่าเครื่องดื่ม และอื่นๆที่จำเป็น อยู่ในแผนพัฒนาท้องถิ่น (พ.ศ . 2561 - 2565) ฉบับเพิ่มเติม เปลี่ยนแปลง ครั้งที่1 ยุทธศาสตร์ที่ 2 การพัฒนาคุณภาพชีวิตและพัฒนาสังคม หน้า 269 ลำดับที่ 7 ปรากฏในด้านบริการชุมชนและสังคม(00200) แผนงานการศึกษา(00210)งานระดับก่อนวัยเรียนและประถมศึกษา(00212)

เงินอุดหนุนสำหรับสนับสนุนค่าใช้จ่ายในการจัดการศึกษาสำหรับ
 ศูนย์พัฒนาเด็กเล็ก (ศพด.) จำนวน 43,040 บาท

เพื่อจ่ายเป็นเงินอุดหนุนสำหรับสนับสนุนค่าใช้จ่ายในการจัดการ
 ศึกษาสำหรับศูนย์พัฒนาเด็กเล็ก (ศพด.) จัดสรรสำหรับเด็ก
 ปฐมวัยในศูนย์พัฒนาเด็กเล็ก (ศพด.) -ค่าจัดการเรียนการสอนจัด
 สรรสำหรับเด็กอายุ 2-5 ปี อัตราคนละ 1,700 บาท/ปี จำนวนนัก
 เรียน 20 คน เป็นเงิน 34,000 บาท -ค่าหนังสือเรียนจัดสรร
 สำหรับเด็กเล็ก อายุ 3 - 5 ปี อัตราคนละ 200 บาท/ปี จำนวน
 นักเรียน 8 คน เป็นเงิน 1,600 บาท -ค่าอุปกรณ์การเรียนจัดสรร
 สำหรับเด็กอายุ 3-5 ปี อัตราคนละ 200 บาท/ปี จำนวนนัก
 เรียน 8 คน เป็นเงิน 1,600 บาท -ค่าเครื่องแบบนักเรียนจัดสรร
 สำหรับเด็กอายุ 3-5 ปี อัตราคนละ 300 บาท/ปี จำนวน 8
 คน เป็นเงิน 2,400 บาท -ค่ากิจกรรมพัฒนาผู้เรียนจัดสรรสำหรับ
 เด็กอายุ 3-5 ปี อัตราคนละ 430 บาท/ปี จำนวน 8 คน เป็น
 เงิน 3,440 บาท

ข้อมูลเด็กนักเรียน ณ วันที่ 20 กรกฎาคม 2563(ทั้งนี้ จะเบิกจ่าย
 เมื่อได้รับการจัดสรรงบประมาณจากกรมส่งเสริมการปกครองท้อง
 ถิ่น) ตั้งจ่ายจากเงินอุดหนุนทั่วไป ประเภทเงินอุดหนุนทั่วไป ด้าน
 การศึกษา ที่กำหนดวัตถุประสงค์ กระทรวงมหาดไทย ที่ มท
 0816.2/ว 4110 ลงวันที่ 14 กรกฎาคม 2563 เรื่องชักซ้อมแนว
 ทิศทางการจัดทำงานงบประมาณรายจ่ายรองรับเงินอุดหนุนทั่วไปด้าน
 การศึกษาขององค์กรปกครองท้องถิ่น ประจำปีงบประมาณ 2564
 ปรากฏในแผนพัฒนาท้องถิ่น(พ.ศ.256 -2565)ฉบับเพิ่ม
 เต็ม เปลี่ยนแปลง ครั้งที่1 ยุทธศาสตร์ที่ 2 การพัฒนาคุณภาพชีวิต
 และพัฒนาสังคม หน้า 243 ลำดับที่ 17ปรากฏในด้านบริการ
 ชุมชนและสังคม(00200)แผนงานการศึกษา(00210)งานระดับ
 ก่อนวัยเรียนและประถมศึกษา(00212)

เงินอุดหนุนสำหรับสนับสนุนโครงการอาหารกลางวันศูนย์พัฒนาเด็ก ก่อนวัยเรียนฯ	จำนวน	98,000 บาท
---	-------	------------

เพื่อจ่ายเป็นค่าอาหารกลางวันสำหรับเด็กนักเรียนศูนย์พัฒนาเด็ก
ก่อนวัยเรียน จำนวน 20 คน อัตรามื้อละ 20 บาทต่อ
คน จำนวน 245 วัน ของศูนย์พัฒนาเด็กก่อนวัยเรียนองค์การ
บริหารส่วนตำบลเมืองคง ข้อมูลเด็กนักเรียน ณ วัน
ที่ 20 กรกฎาคม 2563 (ทั้งนี้ จะเบิกจ่ายเมื่อได้รับการจัดสรรงบประมาณ
จากกรมส่งเสริมการปกครองท้องถิ่น)ตั้งจ่ายจากเงินอุด
หนุนทั่วไปประเภทเงินอุดหนุนทั่วไป ด้านการศึกษา ที่กำหนด
วัตถุประสงค์กระทรวงมหาดไทย ที่ มท 0816.2/ว 4110 ลงวัน
ที่ 14 กรกฎาคม 2563 เรื่อง ชักซ้อมแนวทางการจัดทำงาน
ประมาณรายจ่ายรองรับเงินอุดหนุนทั่วไปด้านการศึกษาของ
องค์กรปกครองท้องถิ่น ประจำปีงบประมาณ 2564 ปรากฏใน
แผนพัฒนาท้องถิ่น(พ.ศ. 2561-2565)ฉบับเพิ่มเติม เปลี่ยน
แปลง ครั้งที่1 ยุทธศาสตร์ที่ 2 การพัฒนาคุณภาพชีวิตและพัฒนา
สังคม หน้า 243 ลำดับที่ 17ปรากฏในด้านบริการชุมชนและ
สังคม(00200)แผนงานการศึกษา(00210)งานระดับก่อนวัยเรียน
และประถมศึกษา(00212)

ค่าวัสดุ	รวม	88,324 บาท
วัสดุไฟฟ้าและวิทยุ	จำนวน	30,000 บาท

เพื่อจ่ายเป็นค่าใช้จ่ายในโครงการเปลี่ยนมิเตอร์เพื่อเพิ่มกำลัง
ไฟ 15(30)แอมป์ โรงเรียนบ้านบากเรือ ปรากฏในแผนพัฒนาท้องถิ่น
(พ.ศ.2561-2565)ฉบับเพิ่มเติม เปลี่ยนแปลง ครั้งที่
3 หน้า2 ลำดับที่4 ปรากฏในด้านบริการชุมชนและ
สังคม(00200) แผนงานการศึกษา(00210)งานระดับก่อนวัยเรียน
และประถมศึกษา(00212)

<p>ค่าอาหารเสริม (นม)</p> <p>เพื่อจ่ายเป็นค่าอาหารเสริมนมสำหรับเด็กนักเรียนศูนย์พัฒนาเด็กก่อนวัยเรียนองค์การบริหารส่วนตำบลเมืองคง (จำนวน 20 คน x 260 วัน x 7.37 บาท) ข้อมูลเด็กนักเรียน ณ วันที่ 20 กรกฎาคม 2563 (ทั้งนี้ จะเบิกจ่ายเมื่อได้รับการจัดสรรงบประมาณจากกรมส่งเสริมการปกครองท้องถิ่น) ตั้งจ่ายจากเงินอุดหนุนทั่วไป ประเภทเงินอุดหนุนทั่วไป ด้านการศึกษา ที่กำหนด วัตถุประสงค์ กระทรวงมหาดไทย ที่ มท 0816.2/ว 4110 ลงวันที่ 14 กรกฎาคม 2563 เรื่อง ชักซ้อมแนวทางการจัดทำงานประมาณรายจ่ายรองรับเงินอุดหนุนทั่วไปด้านการศึกษาขององค์กรปกครองท้องถิ่น ประจำปีงบประมาณ 2564 (เฉพาะเทศบาลตำบลและองค์การบริหารส่วนตำบล) ปรากฏในด้านบริการชุมชนและสังคม (00200) แผนงานการศึกษา(00210)งานระดับก่อนวัยเรียนและประถมศึกษา(00212)</p>	จำนวน	38,324 บาท
<p>วัสดุการศึกษา</p> <p>เพื่อจ่ายเป็นค่าใช้จ่ายการจัดซื้อวัสดุ อุปกรณ์ และสื่อการเรียนการสอนให้กับศูนย์พัฒนาเด็กเล็กฯ และโรงเรียนบ้านบากเรือ เช่น วัสดุ อุปกรณ์ และสื่อทางคณิตศาสตร์ การเรียนรู้ทางภาษาไทยเกี่ยวกับการเรียนรู้ ร่างกาย ธรรมชาติ นิทาน สมุด ดินสอ สี ดินน้ำมัน ของเล่นต่างๆ ที่เสริมทักษะการเรียนรู้ ซิตี วีซีดีต่างๆ รูปภาพต่างๆ หนังสือต่างๆ แบบจำลองภูมิประเทศ ฯลฯ ที่จำเป็น ปรากฏในด้านบริการชุมชนและสังคม(00200) แผนงานการศึกษา(00210)งานระดับก่อนวัยเรียนและประถมศึกษา(00212)</p>	จำนวน	20,000 บาท
<p>ค่าสาธารณูปโภค</p>	รวม	70,000 บาท
<p>ค่าไฟฟ้า</p> <p>เพื่อจ่ายเป็นค่ากระแสไฟฟ้าโรงเรียนบ้านบากเรือ และศูนย์พัฒนาเด็กก่อนวัยเรียนองค์การบริหารส่วนตำบลเมืองคง ปรากฏในด้านบริการชุมชนและสังคม(00200)แผนงานการศึกษา(00210)งานระดับก่อนวัยเรียนและประถมศึกษา(00212)</p>	จำนวน	30,000 บาท

ค่าน้ำประปา ค่าน้ำบาดาล	จำนวน	15,000 บาท
<p>เพื่อจ่ายเป็นค่าน้ำประปาโรงเรียนบ้านบากเรือ และศูนย์พัฒนา เด็กก่อนวัยเรียน ปรากฏในด้านบริการชุมชนและ สังคม(00200)แผนงานการศึกษา(00210)งานระดับก่อนวัยเรียน และประถมศึกษา(00212)</p>		
ค่าบริการไปรษณีย์	จำนวน	5,000 บาท
<p>เพื่อจ่ายเป็นค่าไปรษณีย์, ค่าธนาณัติ,ค่าโทรเลข ,ค่าซื้อดวงตรา ไปรษณีย์,ค่าเช่าตู้ไปรษณีย์ โรงเรียนบ้านบากเรือ และศูนย์ พัฒนาเด็กก่อนวัยเรียน ปรากฏในด้านบริการชุมชนและ สังคม(00200)แผนงานการศึกษา(00210)งานระดับก่อนวัยเรียน และประถมศึกษา(00212)</p>		
ค่าบริการสื่อสารและโทรคมนาคม	จำนวน	20,000 บาท
<p>เพื่อจ่ายเป็นค่าเช่าคู่สายอินเทอร์เน็ตความเร็วสูง หรือค่าบริการ อินเทอร์เน็ต ค่าเช่าพื้นที่เว็บไซต์ (Web Hosting) ค่าจดโดเมน เนม (Domain Name)และบริการโทรคมนาคมอื่นๆปรากฏใน ด้านบริการชุมชนและสังคม(00200)แผนงานการ ศึกษา(00210)งานระดับก่อนวัยเรียนและประถมศึกษา(00212)</p>		

งบลงทุน	รวม	163,300 บาท
ค่าครุภัณฑ์	รวม	97,300 บาท
ครุภัณฑ์สำนักงาน		
จัดซื้อเครื่องปรับอากาศแบบแยกส่วน	จำนวน	72,000 บาท
<p>เพื่อจัดซื้อเครื่องปรับอากาศแบบแยกส่วน (แบบตั้งพื้นหรือแบบแขวน) ขนาด 26,000 บีทียู ระบบไฟ 3 เฟส ใช้สำหรับศูนย์พัฒนาเด็กเล็กตำบลเมืองคง จำนวน 2 เครื่อง รายละเอียดและคุณลักษณะตามบัญชีราคามาตรฐานครุภัณฑ์ ฉบับเดือน ธันวาคม 2562 ปรากฏในแผนพัฒนาท้องถิ่น(พ.ศ. 2561-2565) เพิ่มเติมเปลี่ยนแปลง ฉบับที่ 3 ประจำปี 2563 หน้าที่ 9 ลำดับที่ 13 โดยถือปฏิบัติตาม -ระเบียบกระทรวงมหาดไทยว่าด้วยการเบิกจ่ายค่าวัสดุเครื่องแต่งกายของเจ้าหน้าที่ท้องถิ่น พ.ศ.2560 -ระเบียบกระทรวงมหาดไทยว่าด้วยการเบิกจ่ายค่าใช้จ่ายในการบริหารขององค์กรปกครองส่วนท้องถิ่น พ.ศ.2562 -หนังสือกรมส่งเสริมการปกครองส่วนท้องถิ่น ด่วนมาก ที่ มท 0808.2/ว 1657 ลงวันที่ 16 กรกฎาคม 2556 -หนังสือกรมส่งเสริมการปกครองส่วนท้องถิ่น ด่วนมาก ที่ มท 0808.2/ว 1752 ลงวันที่ 6 สิงหาคม 2556 -หนังสือกรมส่งเสริมการปกครองส่วนท้องถิ่น ด่วนมาก ที่ มท 0808.2/ว 1134 ลงวันที่ 9 มิถุนายน 2558 -หนังสือกรมส่งเสริมการปกครองส่วนท้องถิ่น ด่วนมาก ที่ มท 0808.2/ว 1248 ลงวันที่ 27 มิถุนายน 2559 -หนังสือกระทรวงมหาดไทย ที่ มท 0808.2/ว 0444 ลงวันที่ 24 มกราคม 2561 -หนังสือกระทรวงมหาดไทย ที่ มท 0808.2/ว 2061 ลงวันที่ 29 มีนาคม 2562 -หนังสือกระทรวงมหาดไทย ที่ มท 0808.2/ว 254 ลงวันที่ 15 มกราคม 2563 -หนังสือกรมส่งเสริมการปกครองส่วนท้องถิ่น ที่ มท 0808.2/ว 1358 ลงวันที่ 7 พฤษภาคม 2563 -หนังสือกรมส่งเสริมการปกครองส่วนท้องถิ่น ที่ มท 0808.2/ว 1545 ลงวันที่ 27 พฤษภาคม 2563ปรากฏในด้านบริการชุมชนและสังคม(00200) แผนงานการศึกษา(00210) งานระดับก่อนวัยเรียนและประถมศึกษา(00212)</p>		

จัดซื้อโต๊ะคอมพิวเตอร์

จำนวน

11,500 บาท

เพื่อจัดซื้อโต๊ะคอมพิวเตอร์ ขนาด กว้าง100 x ลึก50 x สูง75 ซม. จำนวน 5 ตัวๆละ 2,300 บาท โดยตั้งจ่ายตามราคาท้องตลาด ปรากฏในแผนพัฒนาท้องถิ่น(พ.ศ.2561-2565) เพิ่มเติมเปลี่ยนแปลง ฉบับที่ 3 ประจำปี 2563 หน้าที่ 9 ลำดับที่ 15 โดยถือปฏิบัติตาม -ระเบียบกระทรวงมหาดไทยว่าด้วยการเบิกจ่ายค่าวัสดุเครื่องแต่งกายของเจ้าหน้าที่ท้องถิ่น พ.ศ.2560 -ระเบียบกระทรวงมหาดไทยว่าด้วยการเบิกจ่ายค่าใช้จ่ายในการบริหารขององค์กรปกครองส่วนท้องถิ่น พ.ศ.2562 -หนังสือกรมส่งเสริมการปกครองส่วนท้องถิ่น ด่วนมาก ที่ มท 0808.2/ว 1657 ลงวันที่ 16 กรกฎาคม 2556 -หนังสือกรมส่งเสริมการปกครองส่วนท้องถิ่น ด่วนมาก ที่ มท 0808.2/ว 1752 ลงวันที่ 6 สิงหาคม 2556 -หนังสือกรมส่งเสริมการปกครองส่วนท้องถิ่น ด่วนมาก ที่ มท 0808.2/ว 1134 ลงวันที่ 9 มิถุนายน 2558 -หนังสือกรมส่งเสริมการปกครองส่วนท้องถิ่น ด่วนมาก ที่ มท 0808.2/ว 1248 ลงวันที่ 27 มิถุนายน 2559 -หนังสือกระทรวงมหาดไทย ที่ มท 0808.2/ว 0444 ลงวันที่ 24 มกราคม 2561 -หนังสือกระทรวงมหาดไทย ที่ มท 0808.2/ว 2061 ลงวันที่ 29 มีนาคม 2562 -หนังสือกระทรวงมหาดไทย ที่ มท 0808.2/ว 254 ลงวันที่ 15 มกราคม 2563 -หนังสือกรมส่งเสริมการปกครองส่วนท้องถิ่น ที่ มท 0808.2/ว 1358 ลงวันที่ 7 พฤษภาคม 2563 -หนังสือกรมส่งเสริมการปกครองส่วนท้องถิ่น ที่ มท 0808.2/ว 1545 ลงวันที่ 27 พฤษภาคม 2563 ปรากฏในด้านบริการชุมชนและสังคม(00200) แผนงานการศึกษา(00210) งานระดับก่อนวัยเรียนและประถมศึกษา(00212)

ครุภัณฑ์คอมพิวเตอร์

จัดซื้อเครื่องพิมพ์แบบฉีดหมึกพร้อมติดตั้งถังหมึกพิมพ์ (Ink Tank Printer)	จำนวน	8,600 บาท
--	-------	-----------

เพื่อจัดซื้อเครื่องพิมพ์แบบฉีดหมึกพร้อมติดตั้งถังหมึกพิมพ์ (Ink Tank Printer) ราคาต่อเครื่อง 4,300 บาท จำนวน 2 เครื่อง รายละเอียดตามเกณฑ์ราคากลางและคุณลักษณะพื้นฐานครุภัณฑ์คอมพิวเตอร์ ฉบับวันที่ 12 พฤษภาคม 2563 ปรากฏในแผนพัฒนาท้องถิ่น(พ.ศ.2561-2565) ประจำปี 2562 หน้าที่ 403 ลำดับที่ 57 โดยถือปฏิบัติตาม -ระเบียบกระทรวงมหาดไทยว่าด้วยการเบิกจ่ายค่าวัสดุเครื่องแต่งกายของเจ้าหน้าที่ท้องถิ่น พ.ศ.2560 -ระเบียบกระทรวงมหาดไทยว่าด้วยการเบิกจ่ายค่าใช้จ่ายในการบริหารขององค์กรปกครองส่วนท้องถิ่น พ.ศ.2562 -หนังสือกรมส่งเสริมการปกครองส่วนท้องถิ่น ด่วนมาก ที่ มท 0808.2/ว 1657 ลงวันที่ 16 กรกฎาคม 2556 -หนังสือกรมส่งเสริมการปกครองส่วนท้องถิ่น ด่วนมาก ที่ มท 0808.2/ว 1752 ลงวันที่ 6 สิงหาคม 2556 -หนังสือกรมส่งเสริมการปกครองส่วนท้องถิ่น ด่วนมาก ที่ มท 0808.2/ว 1134 ลงวันที่ 9 มิถุนายน 2558 -หนังสือกรมส่งเสริมการปกครองส่วนท้องถิ่น ด่วนมาก ที่ มท 0808.2/ว 1248 ลงวันที่ 27 มิถุนายน 2559 -หนังสือกระทรวงมหาดไทย ที่ มท 0808.2/ว 0444 ลงวันที่ 24 มกราคม 2561 -หนังสือกระทรวงมหาดไทย ที่ มท 0808.2/ว 2061 ลงวันที่ 29 มีนาคม 2562 -หนังสือกระทรวงมหาดไทย ที่ มท 0808.2/ว 254 ลงวันที่ 15 มกราคม 2563 -หนังสือกรมส่งเสริมการปกครองส่วนท้องถิ่น ที่ มท 0808.2/ว 1358 ลงวันที่ 7 พฤษภาคม 2563 -หนังสือกรมส่งเสริมการปกครองส่วนท้องถิ่น ที่ มท 0808.2/ว 1545 ลงวันที่ 27 พฤษภาคม 2563 ปรากฏในด้านบริการชุมชนและสังคม(00200) แผนงานการศึกษา(00210) งานระดับก่อนวัยเรียนและประถมศึกษา(00212)

จัดซื้อเครื่องพิมพ์เลเซอร์ หรือ LED ขาวดำ	จำนวน	5,200 บาท
<p>เพื่อจัดซื้อเครื่องพิมพ์เลเซอร์ หรือ LED ขาวดำ (18 หน้า/นาทื) ราคาต่อเครื่อง 2,600 บาท จำนวน 2 เครื่อง รายละเอียดตามเกณฑ์ราคากลางและคุณลักษณะพื้นฐานครุภัณฑ์คอมพิวเตอร์ ฉบับวันที่ 12 พฤษภาคม 2563 ปรากฏในแผนพัฒนาท้องถิ่น(พ.ศ.2561-2565) เพิ่มเติมเปลี่ยนแปลง ฉบับที่ 3 ประจำปี 2563 หน้าที 9 ลำดับที่ 12 โดยถือปฏิบัติตาม -ระเบียบกระทรวงมหาดไทยว่าด้วยการเบิกจ่ายค่าวัสดุเครื่องแต่งกายของเจ้าหน้าที่ท้องถิ่น พ.ศ.2560 -ระเบียบกระทรวงมหาดไทยว่าด้วยการเบิกจ่ายค่าใช้จ่ายในการบริหารขององค์กรปกครองส่วนท้องถิ่น พ.ศ.2562 -หนังสือกรมส่งเสริมการปกครองส่วนท้องถิ่น ด่วนมาก ที่ มท 0808.2/ว 1657 ลงวันที่ 16 กรกฎาคม 2556 -หนังสือกรมส่งเสริมการปกครองส่วนท้องถิ่น ด่วนมาก ที่ มท 0808.2/ว 1752 ลงวันที่ 6 สิงหาคม 2556 -หนังสือกรมส่งเสริมการปกครองส่วนท้องถิ่น ด่วนมาก ที่ มท 0808.2/ว 1134 ลงวันที่ 9 มิถุนายน 2558 -หนังสือกรมส่งเสริมการปกครองส่วนท้องถิ่น ด่วนมาก ที่ มท 0808.2/ว 1248 ลงวันที่ 27 มิถุนายน 2559 -หนังสือกระทรวงมหาดไทย ที่ มท 0808.2/ว 0444 ลงวันที่ 24 มกราคม 2561 -หนังสือกระทรวงมหาดไทย ที่ มท 0808.2/ว 2061 ลงวันที่ 29 มีนาคม 2562 -หนังสือกระทรวงมหาดไทย ที่ มท 0808.2/ว 254 ลงวันที่ 15 มกราคม 2563 -หนังสือกรมส่งเสริมการปกครองส่วนท้องถิ่น ที่ มท 0808.2/ว 1358 ลงวันที่ 7 พฤษภาคม 2563 -หนังสือกรมส่งเสริมการปกครองส่วนท้องถิ่น ที่ มท 0808.2/ว 1545 ลงวันที่ 27 พฤษภาคม 2563 ปรากฏในด้านบริการชุมชนและสังคม(00200) แผนงานการศึกษา(00210) งานระดับก่อนวัยเรียนและประถมศึกษา(00212)</p>		

ค่าที่ดินและสิ่งก่อสร้าง	รวม	66,000 บาท
ค่าบำรุงรักษาและปรับปรุงที่ดินและสิ่งก่อสร้าง		
โครงการติดตั้งเหล็กดัดศูนย์พัฒนาเด็กเล็ก อบต.เมืองคง	จำนวน	66,000 บาท
<p> เพื่อจ่ายเป็นค่าใช้จ่ายโครงการติดตั้งเหล็กดัดศูนย์พัฒนาเด็กเล็ก อบต.เมืองคง เพื่อความปลอดภัย (ตามแบบที่ อบต.เมืองคง กำหนดให้ใช้) ตั้งจ่ายตามแผนพัฒนาท้องถิ่น (พ.ศ .2561-2565) ฉบับเพิ่มเติม เปลี่ยนแปลง ครั้งที่1 ยุทธศาสตร์ ที่1 การพัฒนาโครงสร้างพื้นฐาน ด้านอาคารและสถานที่ หน้า 228 ลำดับที่ 1 ปรากฏในด้านบริการชุมชนและสังคม(00200) แผนงานการศึกษา(00210)งานระดับก่อนวัยเรียน และประถมศึกษา(00212)</p>		

แผนงานสาธารณสุข

งานบริหารทั่วไปเกี่ยวกับสาธารณสุข	รวม	444,000 บาท
งบดำเนินงาน	รวม	144,000 บาท
ค่าตอบแทน	รวม	144,000 บาท
ค่าตอบแทนผู้ปฏิบัติราชการอันเป็นประโยชน์แก่องค์กรปกครองส่วนท้องถิ่น	จำนวน	144,000 บาท

ค่าตอบแทนอาสาสมัครบริหารท้องถิ่นเพื่อเป็นค่าป่วยการชดเชยการทำงานหรือเวลาที่เสียไป เพื่อสนับสนุนการปฏิบัติหน้าที่ในการดูแลผู้สูงอายุที่มีภาวะพึ่งพิง ได้แก่ อาสาสมัครบริหารท้องถิ่นที่มีภูมิลำเนาอยู่ในองค์กรปกครองส่วนท้องถิ่นหรือที่ใกล้เคียง ที่ได้รับคำสั่งช่วยสนับสนุนการปฏิบัติหน้าที่ในการดูแลผู้สูงอายุที่มีภาวะพึ่งพิงจากผู้บริหารท้องถิ่นเพื่อจ่ายเป็นค่าใช้จ่ายในการดูแลผู้สูงอายุที่มีภาวะพึ่งพิงในระยะยาว โดยจัดอบรมอาสาสมัครบริหารท้องถิ่น อัตราค่าตอบแทนตามหลักเกณฑ์ที่กำหนด คนละ 6,000 บาท จำนวน 2 คน $6,000 \times 2 \times 12 = 144,000$ โดยถือปฏิบัติตาม ระเบียบกระทรวงมหาดไทยว่าด้วยอาสาสมัครบริหารท้องถิ่นขององค์กรปกครองส่วนท้องถิ่น พ.ศ.2562 ระเบียบกระทรวงมหาดไทยว่าด้วยค่าใช้จ่ายในการฝึกอบรมและเข้ารับการฝึกอบรมของเจ้าหน้าที่ท้องถิ่น พ.ศ.2557 หนังสือกระทรวงมหาดไทย ที่ มท 0819.2/ว 6290 ลงวันที่ 18 ตุลาคม 2562 หนังสือกระทรวงมหาดไทย ที่ มท 0819.2/ว 0803 ลงวันที่ 6 กุมภาพันธ์ 2563 ปรากฏในด้านบริการชุมชนและสังคม(00200)แผนงานสาธารณสุข(00220)งานบริหารทั่วไปเกี่ยวกับสาธารณสุข(00221)

งบเงินอุดหนุน	รวม	300,000 บาท
เงินอุดหนุน	รวม	300,000 บาท

เงินอุดหนุนกิจการที่เป็นสาธารณประโยชน์

เงินอุดหนุนสำหรับการดำเนินงานตามแนวทางโครงการพระราชดำริ ด้านสาธารณสุข	จำนวน	300,000 บาท
--	-------	-------------

อุดหนุนแก่คณะกรรมการชุมชน/หมู่บ้าน จัดทำโครงการเพื่อขอ
รับสนับสนุนงบประมาณจากองค์กรปกครองส่วนท้องถิ่น ให้
องค์กรปกครองส่วนท้องถิ่น ตั้งงบประมาณในหมวดเงินอุด
หนุน โดยให้ถือปฏิบัติตามระเบียบกระทรวงมหาดไทยว่าด้วยเงิน
อุดหนุนขององค์กรปกครองส่วนท้องถิ่น พ.ศ.2559 เพื่อขับเคลื่อน
โครงการพระราชดำริด้านสาธารณสุข ในกิจกรรมต่างๆให้มีความ
เหมาะสมกับปัญหาและบริบทของพื้นที่ เช่น ค่าใช้จ่ายในการ
พัฒนาศักยภาพด้านสาธารณสุขของประชาชน ในการเพิ่มพูน
ความรู้ ความสามารถ ทักษะของประชาชน ค่าใช้จ่ายสำหรับ
การอบรม การประชุม การสัมมนา การรณรงค์ การเผยแพร่
ประชาสัมพันธ์ หรือกิจกรรมอื่นๆ ที่เกี่ยวข้องกับภารกิจของ
แต่ละโครงการ จัดสรรให้แก่องค์กรปกครองส่วนท้องถิ่นโดยใช้
จำนวนชุมชน/หมู่บ้านเป็นเกณฑ์ในการจัดสรร ชุมชน/หมู่บ้าน
แห่งละ 20,000 บาท จำนวน 15 หมู่บ้าน เพื่อขับเคลื่อน
โครงการพระราชดำริด้านสาธารณสุข ในกิจกรรมต่างๆให้มีความ
เหมาะสมกับปัญหาและบริบทของพื้นที่ ปรากฏในด้านบริการ
ชุมชนและสังคม (00200) แผนงานสาธารณสุข
สุข(00220)งานบริหารทั่วไปเกี่ยวกับสาธารณสุข(00221)

งานบริการสาธารณสุขและงานสาธารณสุขอื่น	รวม	41,400 บาท
งบดำเนินงาน	รวม	41,400 บาท
ค่าใช้จ่าย	รวม	41,400 บาท

รายจ่ายเพื่อให้ได้มาซึ่งบริการ

โครงการสัตว์ปลอดโรคคนปลอดภัยจากพิษสุนัขบ้า	จำนวน	6,900 บาท
--	-------	-----------

เพื่อจ่ายเป็นค่าดำเนินการตามโครงการสัตว์ปลอดโรค คน
ปลอดภัย จากโรคพิษสุนัขบ้า ตามพระ
ปณิธาน ศาสตราจารย์ ดร. สมเด็จพระเจ้าลูกเธอเจ้าฟ้าจุฬาภร
ณวลัยลักษณ์ อัครราชกุมารี อาทิ ค่าวัคซีนฉีดป้องกันโรคพิษสุนัข
บ้า วัคซีน เช็มชนิดยา ฯลฯ ปรากฏในแผนพัฒนาท้องถิ่น (พ.ศ
.2561-2565) ฉบับเพิ่มเติม เปลี่ยนแปลง ครั้งที่1 ยุทธศาสตร์การ
พัฒนาด้านสังคมและคุณภาพชีวิต แผนงานสาธารณสุข
สุข หน้า 265 ลำดับที่14 โดยถือปฏิบัติตาม หนังสือกรมส่งเสริม
การปกครองส่วนท้องถิ่น ที่ มท 0808.2/ว 3842 ลงวัน
ที่ 30 มิถุนายน 2563 เรื่องซักซ้อมแนวทางการจัดทำงบประมาณ
รายจ่ายประจำปี พ.ศ.2564 ขององค์กรปกครองส่วนท้องถิ่น อ้าง
ถึง ระเบียบกระทรวงมหาดไทยว่าด้วยค่าใช้จ่ายในการจัดสวัสดิ
สภาพสัตว์ขององค์กรปกครองส่วนท้องถิ่น พ.ศ.2562 หนังสือกรม
ส่งเสริมการปกครองท้องถิ่น ส่วนที่ 1042 ลง
วันที่ 10 เมษายน 2561 หนังสือกรมส่งเสริมการปกครองท้องถิ่น
ที่ มท 0810.5/ว 2072 ลงวันที่ 5 กรกฎาคม 2561 หนังสือ
กรมส่งเสริมการปกครองท้องถิ่น ที่ มท 0810.5/ว 4052 ลงวัน
ที่ 14 ธันวาคม 2561 หนังสือกรมส่งเสริมการปกครองท้องถิ่น
ส่วนที่ 827 ลงวันที่ 1 มีนาคม 2562 หนังสือกรมส่งเสริมการปกครองท้องถิ่น ส่วน
ที่ 1795 ลงวันที่ 7 พฤษภาคม 2562 หนังสือ
กรมส่งเสริมการปกครองท้องถิ่น ที่ มท 0819.3/235 ลงวัน
ที่ 24 มกราคม 2563 หนังสือกรมส่งเสริมการปกครองท้องถิ่น
ส่วนที่ 807 ลงวันที่ 12 มีนาคม 2563 หนังสือกรมส่งเสริมการปกครองท้องถิ่น ส่วน
ที่ 1393 ลงวันที่ 12 พฤษภาคม 2563 ปรากฏ
ในด้านบริการชุมชนและสังคม(00200)แผนงานสาธารณสุข
(00220)งานบริหารทั่วไปเกี่ยวกับสาธารณสุข(00221)

รายจ่ายเกี่ยวเนื่องกับการปฏิบัติราชการที่ไม่เข้าลักษณะรายจ่ายหมวด
อื่นๆ

โครงการสัตว์ปลอดโรค คนปลอดภัยจากโรคพิษสุนัขบ้าตามพระ ปณิธานศาสตราจารย์ ดร.สมเด็จพระเจ้าลูกเธอเจ้าฟ้าจุฬาภรณวลัย ลักษณ์ อัครราชกุมารี	จำนวน	34,500 บาท
--	-------	------------

เพื่อจ่ายเป็นค่าดำเนินการจัดซื้อวัคซีนและอุปกรณ์ในการฉีด เพื่อ
ป้องกันและควบคุมโรคพิษสุนัขบ้า ตัวละ 30 บาท โดยจัดสรร
ตามจำนวนประชากรสุนัข/แมว ทั้งที่มีเจ้าของ และไม่มีเจ้า
ของ จากการสำรวจขององค์กรปกครองส่วนท้องถิ่นที่ส่งหลักฐาน
การสำรวจให้กรมส่งเสริมการปกครองท้องถิ่น(ซีดีบันทึกข้อมูลที่
สำรวจประชากรสุนัข/แมว หรือรายงานการสำรวจประชากร
สุนัข/แมว) ทั้งนี้ให้องค์กรปกครองส่วนท้องถิ่นคำนึงถึงการขนส่ง
และการจัดเก็บวัคซีนตามระบบลูกโซ่ความเย็น (Cold Chain)
ด้วย ตามระเบียบกระทรวงมหาดไทยว่าด้วยวิธีการงบประมาณฯ
พ.ศ.2541 แก้ไขเพิ่มเติม(ฉบับที่3)พ.ศ.2543 ปรากฏในแผน
พัฒนาท้องถิ่น (พ.ศ.2561-2565) ฉบับเพิ่มเติม เปลี่ยนแปลง ครั้งที่
ที่1 ยุทธศาสตร์การพัฒนาด้านสังคมและคุณภาพชีวิต แผนงาน
สาธารณสุข หน้า 261 ลำดับที่10 โดยถือปฏิบัติตาม หนังสือกรม
ส่งเสริมการปกครองส่วนท้องถิ่น ที่ มท 0808.2/ว 3842 ลงวันที่
30 มิถุนายน 2563 เรื่องซักซ้อมแนวทางการจัดทำงบประมาณ
รายจ่ายประจำปี พ.ศ.2564 ขององค์กรปกครองส่วนท้องถิ่น เงิน
อุดหนุนทั่วไปด้านสาธารณสุขขององค์กรปกครองส่วนท้องถิ่นอ้าง
ถึง ระเบียบกระทรวงมหาดไทยว่าด้วยค่าใช้จ่ายในการจัดสวัสดิ
สภาพสัตว์ขององค์กรปกครองส่วนท้องถิ่น พ.ศ.2562 หนังสือกรม
ส่งเสริมการปกครองท้องถิ่น ด่วนที่สุด ที่ มท 0810.5/ว1042 ลง
วันที่ 10 เมษายน 2561 หนังสือกรมส่งเสริมการปกครองท้องถิ่น
ที่ มท 0810.5/ว 2072 ลงวันที่ 5 กรกฎาคม 2561 หนังสือ
กรมส่งเสริมการปกครองท้องถิ่น ที่ มท 0810.5/ว 4052 ลงวันที่
14 ธันวาคม 2561 หนังสือกรมส่งเสริมการปกครองท้องถิ่น
ด่วนมาก ที่ มท 0808.2/ว 827 ลงวันที่ 1 มีนาคม 2562
หนังสือกรมส่งเสริมการปกครองท้องถิ่น ด่วนที่สุด ที่ มท 0819.3
/ว 1049 ลงวันที่ 15 มีนาคม 2562 หนังสือกรมส่งเสริมการ
ปกครองท้องถิ่น ด่วนที่สุด ที่ มท 0819.3/ว 1795 ลงวันที่ 7
พฤษภาคม 2562 หนังสือกรมส่งเสริมการปกครองส่วนท้องถิ่น
ที่ มท 0819.3/235 ลงวันที่ 24 มกราคม 2563 หนังสือกรม

ส่งเสริมการปกครองส่วนท้องถิ่น ส่วนที่ 12 มท 0819.3/ว 807
 ลงวันที่ 12 มีนาคม 2563 หนังสือกรมส่งเสริมการปกครองส่วน
 ท้องถิ่น ส่วนที่ 12 มท 0819.3/ว 1393 ลงวันที่ 12
 พฤษภาคม 2563 ปรากฏในด้านบริการชุมชนและสังคม(00200
)แผนงานสาธารณสุข(00220)งานบริหารทั่วไปเกี่ยวกับสาธารณสุข
 สุข(00221)

แผนงานสังคมสงเคราะห์

งานบริหารทั่วไปเกี่ยวกับสังคมสงเคราะห์	รวม	170,000 บาท
งบดำเนินงาน	รวม	170,000 บาท
ค่าใช้จ่าย	รวม	170,000 บาท
<p>รายจ่ายเกี่ยวกับการปฏิบัติราชการที่ไม่เข้าลักษณะรายจ่ายหมวด อื่นๆ</p>		
<p>โครงการพัฒนาคุณภาพชีวิตผู้สูงอายุใส่ใจสุขภาพ และเสริมสร้างการ เรียนรู้สวัสดิการผู้สูงอายุ</p>	จำนวน	170,000 บาท
<p>เพื่อจ่ายเป็นค่าใช้จ่ายในโครงการพัฒนาคุณภาพชีวิตผู้สูงอายุใส่ใจ สุขภาพ และเสริมสร้างการเรียนรู้สวัสดิการผู้สูงอายุ เช่น ค่า อาหาร ค่าอาหารว่าง เครื่องดื่มที่ปราศจากแอลกอฮอล์ ค่าเช่า เครื่องเสียง ค่าจ้างเหมารถ ค่าวัสดุอุปกรณ์ ค่าวิทยากร ค่าจัด สถานที่ อื่นๆ ที่จำเป็น อยู่ในแผนพัฒนาท้องถิ่น(พ.ศ . 2561- 2565) ฉบับเพิ่มเติม เปลี่ยนแปลง ครั้ง ที่ 1 หน้า 283 ลำดับที่ 12 ยุทธศาสตร์ที่ 2 การพัฒนาด้าน คุณภาพชีวิตและพัฒนาสังคม ปรากฏในด้านบริการชุมชนและ สังคม(00200)แผนงานสังคมสงเคราะห์(00230)งานบริหารทั่วไป เกี่ยวกับสังคมสงเคราะห์(00231)</p>		

แผนงานเคหะและชุมชน

งานบริหารทั่วไปเกี่ยวกับเคหะและชุมชน	รวม	2,355,383 บาท
งบบุคลากร	รวม	1,166,208 บาท
เงินเดือน (ฝ่ายประจำ)	รวม	1,166,208 บาท
เงินเดือนพนักงาน	จำนวน	647,160 บาท

เพื่อจ่ายเป็นเงินเดือนพนักงานส่วนตำบลและเงินปรับปรุงเงินเดือนพนักงานส่วนตำบล 3 อัตรา ได้แก่ ตำแหน่งผู้อำนวยการกองช่าง อัตรา 16,270x12เดือน =195,240.-บาท ตำแหน่งนายช่างโยธาชำนาญงาน อัตรา25,190x12เดือน=302,280.-บาท ตำแหน่งนายช่างโยธาปฏิบัติ งาน อัตรา12,470x12เดือน= 149,640.-บาท โดยถือปฏิบัติ ตาม -ระเบียบกระทรวงมหาดไทยว่าด้วยการกำหนดให้เงินประโยชน์ตอบแทนอื่นเป็นรายจ่ายที่องค์กรปกครองส่วนท้องถิ่น อาจจ่ายได้ พ.ศ.2559 -หนังสือสำนักงาน กจ. กท.และก.อบต . ที่ มท 0809.2/ว138 ลงวันที่ 30 ธันวาคม 2558 เรื่องซักซ้อมแนวทางคำนวณภาระค่าใช้จ่ายด้านการบริหารงานบุคคลขององค์กรปกครองส่วนท้องถิ่น ปรากฏในด้านบริการชุมชนและสังคม(00200)แผนงานเคหะและชุมชน(00240)งานบริหารทั่วไปเกี่ยวกับเคหะและชุมชน (00241)

เงินเพิ่มต่าง ๆ ของพนักงาน	จำนวน	21,300 บาท
----------------------------	-------	------------

เพื่อจ่ายเป็นเงินเพิ่มต่างๆ ให้แก่พนักงานที่มีสิทธิได้รับเงินเพิ่มต่างๆ ที่ควรได้รับตามระเบียบเช่น เงินเพิ่มการครองชีพ ได้แก่ -พนักงานตำแหน่งนายช่างโยธา อัตรา1,775บาทx12เดือน =21,300บาท โดยถือปฏิบัติตาม -ระเบียบกระทรวงมหาดไทยว่าด้วยการกำหนดให้เงินประโยชน์ตอบแทนอื่นเป็นรายจ่ายที่องค์กรปกครองส่วนท้องถิ่นอาจจ่ายได้ พ.ศ.2559 -หนังสือสำนักงาน กจ.กท.และก.อบต.ที่ มท 0809.2/ว138 ลงวันที่ 30 ธันวาคม 2558 เรื่องซักซ้อมแนวทางคำนวณภาระค่าใช้จ่ายด้านการบริหารงานบุคคลขององค์กรปกครองส่วนท้องถิ่น ปรากฏในด้านบริการชุมชนและสังคม(00200)แผนงานเคหะและชุมชน(00240)งานบริหารทั่วไปเกี่ยวกับเคหะและชุมชน(00241)

เงินประจำตำแหน่ง	จำนวน	42,000 บาท
<p>เพื่อจ่ายเป็นเงินประจำตำแหน่งและค่าตอบแทนของพนักงานส่วนตำบลที่ควรได้รับตามระเบียบในตำแหน่งผู้อำนวยการกองช่าง อัตรา 3,500บาทx12เดือน =42,000 บาท โดยถือปฏิบัติ ตาม ระเบียบกระทรวงมหาดไทยว่าด้วยการกำหนดให้เงิน ประโยชน์ตอบแทนอื่นเป็นรายจ่ายที่องค์กรปกครองส่วนท้องถิ่น อาจจ่ายได้ พ.ศ.2559 -หนังสือสำนักงาน กจ.กท.และ ก.อบต .ที่ มท 0809.2/ว 138 ลงวันที่ 30 ธันวาคม 2558 เรื่อง ชักซ้อม แนวทางคำนวณภาระค่าใช้จ่ายด้านการบริหารงานบุคคลของ องค์กรปกครองส่วนท้องถิ่นปรากฏในด้านบริการชุมชนและ สังคม(00200)แผนงานเคหะและชุมชน(00240)งานบริหารทั่วไป เกี่ยวกับเคหะและชุมชน (00241)</p>		

ค่าตอบแทนพนักงานจ้าง	จำนวน	406,788 บาท
<p>เพื่อจ่ายเป็นเงินเดือนให้แก่พนักงานจ้าง ดังนี้ -พนักงานจ้างตามภารกิจ ตำแหน่งผู้ช่วยช่างไฟฟ้า อัตรา12,444บาทx12 เดือน =149,328.-บาท -ตำแหน่งผู้ช่วยเจ้าพนักงาน ชูรการ อัตรา 12,455บาทx12เดือน=149,460.-บาท -พนักงาน จ้างทั่วไป ตำแหน่งคนงานทั่วไป อัตรา9,000บาทx12 เดือน=108,000.-บาท โดยถือปฏิบัติตาม -ระเบียบกระทรวง มหาดไทยว่าด้วยการกำหนดให้เงินประโยชน์ตอบแทนอื่นเป็นราย จ่ายที่องค์กรปกครองส่วนท้องถิ่นอาจจ่ายได้ พ.ศ.2559 -หนังสือ สำนักงาน กจ.กท.และ ก.อบต.ที่ มท 0809.2/ว 138 ลงวันที่ 30 ธันวาคม 2558 เรื่องชักซ้อมแนวทางคำนวณภาระค่าใช้จ่ายด้าน การบริหารงานบุคคลขององค์กรปกครองส่วนท้องถิ่น ปรากฏใน ด้านบริการชุมชนและสังคม(00200)แผนงานเคหะและ ชุมชน(00240)งานบริหารทั่วไปเกี่ยวกับเคหะและชุมชน(00241)</p>		

<p>เงินเพิ่มต่าง ๆของพนักงานจ้าง</p> <p>เพื่อจ่ายเป็นเงินเพิ่มต่างๆ ให้แก่พนักงานจ้างที่มีสิทธิได้รับเงินเพิ่มต่างๆที่ควรได้รับตามระเบียบเช่น เงินเพิ่มการครองชีพชั่วคราว ได้แก่ -พนักงานจ้างตามภารกิจตำแหน่งผู้ช่วยช่างไฟฟ้า อัตรา1,545บาทx12เดือน=18,540บาท ตำแหน่งผู้ช่วยเจ้าหน้าที่ธุรการ อัตรา1,535บาทx12เดือน =18,420บาท -พนักงานจ้างทั่วไป ตำแหน่งคนงานทั่วไป อัตรา1,000บาท x12เดือน=12,000บาท โดยถือปฏิบัติตาม -ระเบียบกระทรวงมหาดไทยว่าด้วยการกำหนดให้เงินประโยชน์ตอบแทนอื่นเป็นรายจ่ายที่องค์กรปกครองส่วนท้องถิ่นอาจจ่ายได้ พ.ศ.2559 -หนังสือสำนักงาน กจ.กท.และ ก.อบต.ที่ มท 0809.2/ว 138 ลงวันที่ 30 ธันวาคม 2558 เรื่อง ชักซ้อมแนวทางคำนวณภาระค่าใช้จ่ายด้านการบริหารงานบุคคลขององค์กรปกครองส่วนท้องถิ่น ปรากฏในด้านบริการชุมชนและสังคม(00200)แผนงานเคหะและชุมชน(00240)งานบริหารทั่วไปเกี่ยวกับเคหะและชุมชน(00241)</p>	<p>จำนวน</p> <p>48,960 บาท</p>
<p>งบดำเนินงาน</p>	<p>รวม</p> <p>684,975 บาท</p>
<p>ค่าตอบแทน</p>	<p>รวม</p> <p>52,000 บาท</p>
<p>ค่าเช่าบ้าน</p> <p>เพื่อจ่ายเป็นเงินค่าเช่าบ้านสำหรับพนักงานส่วนตำบล ซึ่งมีสิทธิเบิกได้ตามระเบียบ ปรากฏในด้านบริการชุมชนและสังคม(00200)แผนงานเคหะและชุมชน(00240)งานบริหารทั่วไปเกี่ยวกับเคหะและชุมชน (00241)</p>	<p>จำนวน</p> <p>42,000 บาท</p>
<p>เงินช่วยเหลือการศึกษาบุตร</p> <p>เพื่อจ่ายเป็นเงินช่วยเหลือการศึกษาบุตรของพนักงานส่วนตำบล ผู้มีสิทธิขององค์การบริหารส่วนตำบล ตามระเบียบกำหนดไว้ และจ่ายเป็นเงินช่วยเหลือการศึกษาบุตร ตามหนังสือด่วนที่สุด ของกรมส่งเสริมการปกครองท้องถิ่น ที่ มท0816.2/ว3274ลงวันที่ 19มิถุนายน 2561 ปรากฏในด้านบริการชุมชนและสังคม(00200)แผนงานเคหะและชุมชน(00240)งานบริหารทั่วไปเกี่ยวกับเคหะและชุมชน (00241)</p>	<p>จำนวน</p> <p>10,000 บาท</p>

ค่าใช้จ่าย	รวม	314,975 บาท
รายจ่ายเพื่อให้ได้มาซึ่งบริการ		
ค่าจ้างเหมาบริการ	จำนวน	90,000 บาท
<p>เพื่อจ่ายเป็นค่าจ้างเหมาบริการ เช่นค่าจ้างเหมาแบกหาม สัมภาระ ค่าบริการกำจัดปลวก ค่าจ้างเหมาแรงงานทำของ ค่าจ้างเหมาเขียนป้ายประชาสัมพันธ์ต่างๆ ค่าจ้างเหมาวาดภาพต่างๆ ค่าล้างฟิล์ม ค่าอัดฟิล์ม ค่าจ้างเย็บหนังสือ เข้าปกหนังสือ ค่าถ่ายเอกสาร ค่าจ้างเหมาจัดทำวารสารหรือรายงานผลปฏิบัติงาน ประจำปี ค่าจ้างเหมาปรับแต่งดิน ค่าจ้างเหมาเกลี่ยดิน ค่าจ้างเหมาอยู่เวรยามและทำความสะอาดอาคารและสถานที่ราชการ ค่าจ้างเหมาดูแลสวนสาธารณะและค่าบริการอื่นๆที่จำเป็นปรากฏในด้านบริการชุมชนและสังคม(00200)แผนงานเคหะและชุมชน(00240)งานบริหารทั่วไปเกี่ยวกับเคหะและชุมชน(00241)</p>		
ค่าจ้างเหมาเวรยาม	จำนวน	114,975 บาท
<p>เพื่อจ่ายเป็นค่าจ้างเหมาบริการเวรยามเพื่อดูแลสถานีสูบน้ำบ้านหลุมโมก หมู่ที่6 จำนวน 365 วัน ปรากฏในด้านบริการชุมชนและสังคม(00200)แผนงานเคหะและชุมชน(00240)งานบริหารทั่วไปเกี่ยวกับเคหะและชุมชน(00241)</p>		
ค่าธรรมเนียมต่างๆ	จำนวน	30,000 บาท
<p>เพื่อจ่ายเป็นค่าใช้จ่ายในการชำระค่าธรรมเนียมและค่าบริการที่เรียกเก็บตามกฎหมาย เช่นค่ารังวัดที่ดินสาธารณะ ประโยชน์ ปรากฏในด้านบริการชุมชนและสังคม(00200) แผนงานเคหะและชุมชน(00240)งานบริหารทั่วไปเกี่ยวกับเคหะและชุมชน(00241)</p>		

รายจ่ายเกี่ยวเนื่องกับการปฏิบัติราชการที่ไม่เข้าลักษณะรายจ่ายหมวด
อื่นๆ

<p>ค่าใช้จ่ายในการเดินทางไปราชการ</p> <p>เพื่อจ่ายเป็นค่าใช้จ่ายในการเดินทางไปราชการในราชอาณาจักร และนอกอาณาจักร ของพนักงานส่วนตำบล,พนักงานจ้างตาม ภารกิจและบุคคลภายนอกที่ได้รับคำสั่งให้ไปราชการในอำนาจ หน้าที่และภารกิจขององค์การบริหารส่วนตำบลได้แก่ ค่า พาหนะ,ค่าเบี้ยเลี้ยงเดินทาง,ค่าเช่าที่พัก,ค่าบริการจอดรถ ณ ท่า อากาศยาน,ค่าผ่านทางพิเศษ โดยเบิกตามสิทธิและระเบียบของ ทางราชการ ปรากฏในด้านบริการชุมชนและสังคม(00200) แผน งานเคหะและชุมชน(00240)งานบริหารทั่วไปเกี่ยวกับเคหะและ ชุมชน(00241)</p>	<p>จำนวน</p> <p>20,000 บาท</p>
<p>ค่าใช้จ่ายในการฝึกอบรมและสัมมนา</p> <p>เพื่อจ่ายเป็นค่าลงทะเบียนฝึกอบรมสัมมนาของบุคลากรท้องถิ่น ที่ จัดโดยส่วนราชการ หน่วยงานอิสระตามรัฐ ธรรมนูญ องค์กรมหาชน รัฐวิสาหกิจที่ตั้งขึ้นโดยพระราชบัญญัติ หรือพระราชกฤษฎีกาและหน่วยงานอื่น ปรากฏในด้านบริการ ชุมชนและสังคม(00200) แผนงานเคหะและ ชุมชน(00240)งานบริหารทั่วไปเกี่ยวกับเคหะและชุมชน(00241)</p>	<p>จำนวน</p> <p>20,000 บาท</p>
<p>ค่าบำรุงรักษาและซ่อมแซม</p> <p>เพื่อจ่ายเป็นค่าบำรุงรักษาและซ่อมแซม(รายจ่ายเพื่อซ่อมแซม บำรุงรักษาเพื่อให้สามารถใช้งานได้ตาม ปกติ) เช่น ทรัพย์สิน วัสดุ หรือครุภัณฑ์ ตลอดจนการบำรุง รักษา/ซ่อมแซม สิ่งก่อสร้าง ของ อบต. ที่เกิดการชำรุดหรือเสีย หายอันเกิดจากการใช้งานให้สามารถใช้งานได้ตามปกติ ปรากฏ ในด้านบริการชุมชนและสังคม(00200) แผนงานเคหะและ ชุมชน(00240)งานบริหารทั่วไปเกี่ยวกับเคหะและชุมชน(00241)</p>	<p>จำนวน</p> <p>40,000 บาท</p>

ค่าวัสดุ	รวม	318,000 บาท
วัสดุสำนักงาน	จำนวน	48,000 บาท
<p>เพื่อจ่ายเป็นค่าจัดซื้อวัสดุสำนักงาน ได้แก่ วัสดุสิ้นเปลือง เช่น กระดาษโรเนียว กระดาษพิมพ์ดีด กระดาษถ่ายเอกสารเอสี่ กระดาษถ่ายเอกสารยาว กระดาษโรเนียวสั้นและยาว กระดาษไข กระดาษคาร์บอน กระดาษสีหนา สั้นและยาว แฟ้มอ่อน แฟ้มเสนอเซ็น แฟ้มห่วง ปากกา ดินสอปากกาเคมี สมุดตรวจเยี่ยมราชการ ธงชาติ ธงตราสัญลักษณ์ต่างๆ ติดสันปก กระดาษชาร์จ ฝ้ายหมึกพิมพ์ดีด ฯลฯ วัสดุคงทนถาวร เช่น เครื่องเย็บกระดาษ เครื่องคำนวณ และวัสดุคงทน อาทิ มูลิ ม่านปรับแสง ฯลฯ ปรากฏในด้านบริการชุมชนและสังคม(00200)แผนงานเคหะและชุมชน(00240)งานบริหารทั่วไปเกี่ยวกับเคหะและชุมชน(00241)</p>		
วัสดุไฟฟ้าและวิทยุ	จำนวน	150,000 บาท
<p>เพื่อจ่ายเป็นค่าวัสดุไฟฟ้าและวิทยุสำหรับการซ่อมแซมไฟฟ้าสาธารณะ เช่น พิวส์ สายไฟฟ้า ปลั๊กไฟฟ้า หลอดไฟฟ้า เทปพันสายไฟ หม้อแปลงไฟฟ้า หม้อแอมป์ไฟฟ้า เครื่องตัดกระแสไฟฟ้า และ อุปกรณ์อื่นๆ ที่จำเป็น ปรากฏในด้านบริการชุมชนและสังคม(00200) แผนงานเคหะและชุมชน(00240)งานบริหารทั่วไปเกี่ยวกับเคหะและชุมชน(00241)</p>		
วัสดุก่อสร้าง	จำนวน	100,000 บาท
<p>เพื่อจ่ายเป็นค่าวัสดุก่อสร้างต่างๆ เช่น ไม้ต่างๆ สี ทินเนอร์ แปรงทาสี ค้อน ตะปู ท่อน้ำบาดาล ท่อน้ำและอุปกรณ์ประปาและอื่นๆ ที่จำเป็น ปรากฏในด้านบริการชุมชนและสังคม(00200) แผนงานเคหะและชุมชน(00240)งานบริหารทั่วไปเกี่ยวกับเคหะและชุมชน(00241)</p>		
วัสดุคอมพิวเตอร์	จำนวน	20,000 บาท
<p>เพื่อจ่ายเป็นค่าวัสดุคอมพิวเตอร์ เช่น แผ่น หรือ จานบันทึกข้อมูล,เทปบันทึกข้อมูล,หัวพิมพ์หรือแถบพิมพ์ สำหรับเครื่องคอมพิวเตอร์,แผ่นกรองแสง,กระดาษต่อเนื่อง,สายเคเบิล,แผงป้อนอักขระหรือแป้นพิมพ์,เมาส์ ฯลฯ ปรากฏในด้านบริการชุมชนและสังคม(00200)แผนงานเคหะและชุมชน(00240)งานบริหารทั่วไปเกี่ยวกับเคหะและชุมชน (00241)</p>		

งบลงทุน	รวม	504,200 บาท
ค่าครุภัณฑ์	รวม	104,200 บาท
ครุภัณฑ์สำนักงาน		
จัดซื้อเครื่องปรับอากาศ แบบแยกส่วน	จำนวน	32,400 บาท
<p> เพื่อจัดซื้อเครื่องปรับอากาศ แบบแยกส่วน แบบตั้งพื้นหรือแบบแขวน ขนาด 24,000 บีทียู จำนวน 1 เครื่อง รายละเอียดและคุณลักษณะตามบัญชีราคามาตรฐานครุภัณฑ์ ฉบับเดือน ธันวาคม 2562 ปรากฏในแผนพัฒนาท้องถิ่น(พ.ศ.2561-2565) เพิ่มเติมเปลี่ยนแปลง ฉบับที่ 3 ประจำปี 2563 หน้าที่ 11 ลำดับที่ 20 โดยถือปฏิบัติตาม -ระเบียบกระทรวงมหาดไทยว่าด้วยการเบิกจ่ายค่าวัสดุเครื่องแต่งกายของเจ้าหน้าที่ท้องถิ่น พ.ศ.2560 -ระเบียบกระทรวงมหาดไทยว่าด้วยการเบิกจ่ายค่าใช้จ่ายในการบริหารขององค์กรปกครองส่วนท้องถิ่น พ.ศ.2562 -หนังสือกรมส่งเสริมการปกครองส่วนท้องถิ่น ด่วนมาก ที่ มท 0808.2/ว 1657 ลงวันที่ 16 กรกฎาคม 2556 -หนังสือกรมส่งเสริมการปกครองส่วนท้องถิ่น ด่วนมาก ที่ มท 0808.2/ว 1752 ลงวันที่ 6 สิงหาคม 2556 -หนังสือกรมส่งเสริมการปกครองส่วนท้องถิ่น ด่วนมาก ที่ มท 0808.2/ว 1134 ลงวันที่ 9 มิถุนายน 2558 -หนังสือกรมส่งเสริมการปกครองส่วนท้องถิ่น ด่วนมาก ที่ มท 0808.2/ว 1248 ลงวันที่ 27 มิถุนายน 2559 -หนังสือกระทรวงมหาดไทย ที่ มท 0808.2/ว 0444 ลงวันที่ 24 มกราคม 2561 -หนังสือกระทรวงมหาดไทย ที่ มท 0808.2/ว 2061 ลงวันที่ 29 มีนาคม 2562 -หนังสือกระทรวงมหาดไทย ที่ มท 0808.2/ว 254 ลงวันที่ 15 มกราคม 2563 -หนังสือกรมส่งเสริมการปกครองส่วนท้องถิ่น ที่ มท 0808.2/ว 1358 ลงวันที่ 7 พฤษภาคม 2563 -หนังสือกรมส่งเสริมการปกครองส่วนท้องถิ่น ที่ มท 0808.2/ว 1545 ลงวันที่ 27 พฤษภาคม 2563 ปรากฏในด้านบริการชุมชนและสังคม(00200) แผนงานเคหะและชุมชน(00240) งานบริหารงานทั่วไปเกี่ยวกับเคหะและชุมชน(00241)</p>		

จัดซื้อตู้บ้านเหล็ก 2 บาน เปิดมือจับปิด	จำนวน	5,800 บาท
<p>เพื่อจัดซื้อตู้บ้านเหล็ก 2 บาน เปิดมือจับ ปิด ขนาด กว้าง 91.5 ลึก 45.7 สูง 183 ซม. จำนวน 1 หลัง โดย ตั้งจ่ายตามราคาท้องตลาด ปรากฏในแผนพัฒนาท้องถิ่น(พ.ศ .2561-2565) เพิ่มเติมเปลี่ยนแปลง ฉบับ ที่ 3 ประจำปี 2563 หน้าที่ 11 ลำดับที่ 21 โดยถือปฏิบัติ ตาม -ระเบียบกระทรวงมหาดไทยว่าด้วยการเบิกจ่ายค่าวัสดุ เครื่องแต่งกายของเจ้าหน้าที่ท้องถิ่น พ.ศ.2560 -ระเบียบ กระทรวงมหาดไทยว่าด้วยการเบิกจ่ายค่าใช้จ่ายในการบริหาร ขององค์กรปกครองส่วนท้องถิ่น พ.ศ.2562 -หนังสือกรมส่งเสริม การปกครองส่วนท้องถิ่น ด่วนมาก ที่ มท 0808.2/ว 1657 ลงวัน ที่ 16 กรกฎาคม 2556 -หนังสือกรมส่งเสริมการปกครองส่วนท้องถิ่น ด่วนมาก ที่ มท 0808.2/ว 1752 ลงวัน ที่ 6 สิงหาคม 2556 -หนังสือกรมส่งเสริมการปกครองส่วนท้องถิ่น ด่วนมาก ที่ มท 0808.2/ว 1134 ลงวัน ที่ 9 มิถุนายน 2558 -หนังสือกรมส่งเสริมการปกครองส่วนท้องถิ่น ด่วนมาก ที่ มท 0808.2/ว 1248 ลงวัน ที่ 27 มิถุนายน 2559 -หนังสือกระทรวงมหาดไทย ที่ มท 0808.2/ว 0444 ลงวันที่ 24 มกราคม 2561 -หนังสือกระทรวง มหาดไทย ที่ มท 0808.2/ว 2061 ลงวัน ที่ 29 มีนาคม 2562 -หนังสือกระทรวงมหาดไทย ที่ มท 0808.2/ว 254 ลงวันที่ 15 มกราคม 2563 -หนังสือกรมส่งเสริม การปกครองส่วนท้องถิ่น ที่ มท 0808.2/ว 1358 ลงวัน ที่ 7 พฤษภาคม 2563 -หนังสือกรมส่งเสริมการปกครองส่วนท้องถิ่น ด่วน ที่ มท 0808.2/ว 1545 ลงวันที่ 27 พฤษภาคม 2563 ปรากฏ ในด้านบริการชุมชนและสังคม(00200) แผนงานเคหะและ ชุมชน(00240) งานบริหารงานทั่วไปเกี่ยวกับเคหะและ ชุมชน(00241)</p>		

จัดซื้อโต๊ะทำงานระดับ 1-2 พร้อมเก้าอี้

จำนวน

6,500 บาท

เพื่อจัดซื้อโต๊ะทำงานระดับ 1-2 พร้อมเก้าอี้ จำนวน 1 ชุด -โต๊ะ
ขนาด 120x60x75 ซม. -โครงสร้างทำจากไม้เนื้อแข็ง -ขาเหล็ก
พื้นดำ -มีบานเปิดพร้อมกุญแจล็อก 1 ชุด -เก้าอี้ บุนวม มีเท้า
แขน -ขา5แฉก มีล้อหมุน โดยตั้งจ่ายตามราคาท้องตลาด ปรากฏ
ในแผนพัฒนาท้องถิ่น(พ.ศ.2561-2565) เพิ่มเติมเปลี่ยนแปลง
ฉบับที่ 3 ประจำปี 2563 หน้าที่ 10 ลำดับที่ 17 โดยถือ
ปฏิบัติตาม -ระเบียบกระทรวงมหาดไทยว่าด้วยการเบิกจ่ายค่า
วัสดุเครื่องแต่งกายของเจ้าหน้าที่ท้องถิ่น พ.ศ.2560 -ระเบียบ
กระทรวงมหาดไทยว่าด้วยการเบิกจ่ายค่าใช้จ่ายในการบริหาร
ขององค์กรปกครองส่วนท้องถิ่น พ.ศ.2562 -หนังสือกรมส่งเสริม
การปกครองส่วนท้องถิ่น ด่วนมาก ที่ มท 0808.2/ว 1657 ลงวัน
ที่ 16 กรกฎาคม 2556 -หนังสือกรมส่งเสริมการปกครองส่วนท้องถิ่น
ด่วนมาก ที่ มท 0808.2/ว 1752 ลงวัน
ที่ 6 สิงหาคม 2556 -หนังสือกรมส่งเสริมการปกครองส่วนท้องถิ่น
ด่วนมาก ที่ มท 0808.2/ว 1134 ลงวัน
ที่ 9 มิถุนายน 2558 -หนังสือกรมส่งเสริมการปกครองส่วนท้องถิ่น
ด่วนมาก ที่ มท 0808.2/ว 1248 ลงวัน
ที่ 27 มิถุนายน 2559 -หนังสือกระทรวงมหาดไทย ที่ มท
0808.2/ว 0444 ลงวันที่ 24 มกราคม 2561 -หนังสือกระทรวง
มหาดไทย ที่ มท 0808.2/ว 2061 ลงวัน
ที่ 29 มีนาคม 2562 -หนังสือกระทรวงมหาดไทย ที่ มท
0808.2/ว 254 ลงวันที่ 15 มกราคม 2563 -หนังสือกรมส่งเสริม
การปกครองส่วนท้องถิ่น ที่ มท 0808.2/ว 1358 ลงวัน
ที่ 7 พฤษภาคม 2563 -หนังสือกรมส่งเสริมการปกครองส่วนท้องถิ่น
ที่ มท 0808.2/ว 1545 ลงวันที่ 27 พฤษภาคม 2563 ปรากฏ
ในด้านบริการชุมชนและสังคม(00200) แผนงานเคหะและ
ชุมชน(00240) งานบริหารงานทั่วไปเกี่ยวกับเคหะและ
ชุมชน(00241)

จัดซื้อพัสดุติดเพดานหรือติดผนัง

จำนวน

5,000 บาท

เพื่อจัดซื้อพัสดุติดเพดานหรือติดผนัง ราคาต่อ
 ตัว 2,500 บาท จำนวน 2 ตัว โดยตั้งจ่ายตามราคาท้อง
 ตลาด ปรากฏในแผนพัฒนาท้องถิ่น(พ.ศ.2561-2565) เพิ่มเติม
 เปลี่ยนแปลง ฉบับที่ 3 ประจำปี 2563 หน้าที่ 10 ลำดับ
 ที่ 18 โดยถือปฏิบัติตาม -ระเบียบกระทรวงมหาดไทยว่าด้วยการ
 เบิกจ่ายค่าวัสดุเครื่องแต่งกายของเจ้าหน้าที่ท้องถิ่น พ.ศ
 .2560 -ระเบียบกระทรวงมหาดไทยว่าด้วยการเบิกจ่ายค่าใช้จ่าย
 ในการบริหารขององค์กรปกครองส่วนท้องถิ่น พ.ศ.2562 -หนังสือ
 กรมส่งเสริมการปกครองส่วนท้องถิ่น ด่วนมาก ที่ มท 0808.2/ว
 1657 ลงวันที่ 16 กรกฎาคม 2556 -หนังสือกรมส่งเสริมการ
 ปกครองส่วนท้องถิ่น ด่วนมาก ที่ มท 0808.2/ว 1752 ลงวัน
 ที่ 6 สิงหาคม 2556 -หนังสือกรมส่งเสริมการปกครองส่วนท้องถิ่น
 ด่วนมาก ที่ มท 0808.2/ว 1134 ลงวัน
 ที่ 9 มิถุนายน 2558 -หนังสือกรมส่งเสริมการปกครองส่วนท้องถิ่น
 ด่วนมาก ที่ มท 0808.2/ว 1248 ลงวัน
 ที่ 27 มิถุนายน 2559 -หนังสือกระทรวงมหาดไทย ที่ มท
 0808.2/ว 0444 ลงวันที่ 24 มกราคม 2561 -หนังสือกระทรวง
 มหาดไทย ที่ มท 0808.2/ว 2061 ลงวัน
 ที่ 29 มีนาคม 2562 -หนังสือกระทรวงมหาดไทย ที่ มท
 0808.2/ว 254 ลงวันที่ 15 มกราคม 2563 -หนังสือกรมส่งเสริม
 การปกครองส่วนท้องถิ่น ที่ มท 0808.2/ว 1358 ลงวัน
 ที่ 7 พฤษภาคม 2563 -หนังสือกรมส่งเสริมการปกครองส่วนท้องถิ่น
 ที่ มท 0808.2/ว 1545 ลงวันที่ 27 พฤษภาคม 2563 ปรากฏ
 ในด้านบริการชุมชนและสังคม(00200) แผนงานเคหะและ
 ชุมชน(00240) งานบริหารงานทั่วไปเกี่ยวกับเคหะและ
 ชุมชน(00241)

ครุภัณฑ์ก่อสร้าง

จัดซื้อเครื่องตัดไฟเบอร์

จำนวน

7,700 บาท

เพื่อจัดซื้อเครื่องตัดไฟเบอร์ ขนาด 14 นิ้ว จำนวน 1 เครื่อง โดย
ตั้งจ่ายตามราคาท้องตลาด ปรากฏในแผนพัฒนาท้องถิ่น(พ.ศ
.2561-2565) เพิ่มเติมเปลี่ยนแปลง ฉบับ
ที่ 3 ประจำปี 2563 หน้าที่ 11 ลำดับที่ 22 โดยถือปฏิบัติ
ตาม -ระเบียบกระทรวงมหาดไทยว่าด้วยการเบิกจ่ายค่าวัสดุ
เครื่องแต่งกายของเจ้าหน้าที่ท้องถิ่น พ.ศ.2560-ระเบียบกระทรวง
มหาดไทยว่าด้วยการเบิกจ่ายค่าใช้จ่ายในการบริหารขององค์กร
ปกครองส่วนท้องถิ่น พ.ศ.2562 -หนังสือกรมส่งเสริมการปกครอง
ส่วนท้องถิ่น ด่วนมาก ที่ มท 0808.2/ว 1657 ลงวัน
ที่ 16 กรกฎาคม 2556 -หนังสือกรมส่งเสริมการปกครองส่วนท้องถิ่น
ด่วนมาก ที่ มท 0808.2/ว 1752 ลงวัน
ที่ 6 สิงหาคม 2556 -หนังสือกรมส่งเสริมการปกครองส่วนท้องถิ่น
ด่วนมาก ที่ มท 0808.2/ว 1134 ลงวัน
ที่ 9 มิถุนายน 2558 -หนังสือกรมส่งเสริมการปกครองส่วนท้องถิ่น
ด่วนมาก ที่ มท 0808.2/ว 1248 ลงวัน
ที่ 27 มิถุนายน 2559 -หนังสือกระทรวงมหาดไทย ที่ มท
0808.2/ว 0444 ลงวันที่ 24 มกราคม 2561 -หนังสือกระทรวง
มหาดไทย ที่ มท 0808.2/ว 2061 ลงวัน
ที่ 29 มีนาคม 2562 -หนังสือกระทรวงมหาดไทย ที่ มท
0808.2/ว 254 ลงวันที่ 15 มกราคม 2563 -หนังสือกรมส่งเสริม
การปกครองส่วนท้องถิ่น ที่ มท 0808.2/ว 1358 ลงวัน
ที่ 7 พฤษภาคม 2563 -หนังสือกรมส่งเสริมการปกครองส่วนท้องถิ่น
ที่ มท 0808.2/ว 1545 ลงวันที่ 27 พฤษภาคม 2563 ปรากฏ
ในด้านบริการชุมชนและสังคม(00200) แผนงานเคหะและ
ชุมชน(00240) งานบริหารงานทั่วไปเกี่ยวกับเคหะและ
ชุมชน(00241)

จัดซื้อตู้เชื่อม

จำนวน

5,300 บาท

เพื่อจัดซื้อตู้เชื่อม แรงดันไฟเข้า AC 220 V จำนวน 1 เครื่อง โดย
 ตั้งจ่ายตามราคาท้องตลาด ปรากฏในแผนพัฒนาท้องถิ่น(พ.ศ
 .2561-2565) เพิ่มเติมเปลี่ยนแปลง ฉบับ
 ที่ 3 ประจำปี 2563 หน้าที่ 11 ลำดับที่ 23 โดยถือปฏิบัติ
 ตาม -ระเบียบกระทรวงมหาดไทยว่าด้วยการเบิกจ่ายค่าวัสดุ
 เครื่องแต่งกายของเจ้าหน้าที่ท้องถิ่น พ.ศ.2560 -ระเบียบ
 กระทรวงมหาดไทยว่าด้วยการเบิกจ่ายค่าใช้จ่ายในการบริหาร
 ขององค์กรปกครองส่วนท้องถิ่น พ.ศ.2562 -หนังสือกรมส่งเสริม
 การปกครองส่วนท้องถิ่น ด่วนมาก ที่ มท 0808.2/ว 1657 ลงวัน
 ที่ 16 กรกฎาคม 2556 -หนังสือกรมส่งเสริมการปกครองส่วนท้องถิ่น
 ด่วนมาก ที่ มท 0808.2/ว 1752 ลงวัน
 ที่ 6 สิงหาคม 2556 -หนังสือกรมส่งเสริมการปกครองส่วนท้องถิ่น
 ด่วนมาก ที่ มท 0808.2/ว 1134 ลงวัน
 ที่ 9 มิถุนายน 2558 -หนังสือกรมส่งเสริมการปกครองส่วนท้องถิ่น
 ด่วนมาก ที่ มท 0808.2/ว 1248 ลงวัน
 ที่ 27 มิถุนายน 2559 -หนังสือกระทรวงมหาดไทย ที่ มท
 0808.2/ว 0444 ลงวันที่ 24 มกราคม 2561 -หนังสือกระทรวง
 มหาดไทย ที่ มท 0808.2/ว 2061 ลงวัน
 ที่ 29 มีนาคม 2562 -หนังสือกระทรวงมหาดไทย ที่ มท
 0808.2/ว 254 ลงวันที่ 15 มกราคม 2563 -หนังสือกรมส่งเสริม
 การปกครองส่วนท้องถิ่น ที่ มท 0808.2/ว 1358 ลงวัน
 ที่ 7 พฤษภาคม 2563 -หนังสือกรมส่งเสริมการปกครองส่วนท้องถิ่น
 ที่ มท 0808.2/ว 1545 ลงวันที่ 27 พฤษภาคม 2563 ปรากฏ
 ในด้านบริการชุมชนและสังคม(00200) แผนงานเคหะและ
 ชุมชน(00240) งานบริหารงานทั่วไปเกี่ยวกับเคหะและ
 ชุมชน(00241)

ครุภัณฑ์สำรวจ

จัดซื้อกล้องระดับ

จำนวน

34,000 บาท

เพื่อจัดซื้อกล้องระดับ ขนาดกำลังขยาย 30 เท่า เป็นกล้องชนิดอัตโนมัติพร้อมขาตั้ง กล้องเล็งเป็นระบบเห็นภาพตั้งตรงตามธรรมชาติ มีกำลังขยายไม่น้อยกว่า 30 เท่า จำนวน 1 ชุด รายละเอียดและคุณลักษณะตามบัญชีราคามาตรฐานครุภัณฑ์ ฉบับเดือน ธันวาคม 2562 ปรากฏในแผนพัฒนาท้องถิ่น(พ.ศ.2561-2565) เพิ่มเติมเปลี่ยนแปลง ฉบับที่ 3 ประจำปี 2563 หน้าที่ 10 ลำดับที่ 19 โดยถือปฏิบัติ ตาม -ระเบียบกระทรวงมหาดไทยว่าด้วยการเบิกจ่ายค่าวัสดุ เครื่องแต่งกายของเจ้าหน้าที่ท้องถิ่น พ.ศ.2560 -ระเบียบกระทรวงมหาดไทยว่าด้วยการเบิกจ่ายค่าใช้จ่ายในการบริหาร ขององค์กรปกครองส่วนท้องถิ่น พ.ศ.2562 -หนังสือกรมส่งเสริม การปกครองส่วนท้องถิ่น ด่วนมาก ที่ มท 0808.2/ว 1657 ลงวันที่ 16 กรกฎาคม 2556 -หนังสือกรมส่งเสริมการปกครองส่วนท้องถิ่น ด่วนมาก ที่ มท 0808.2/ว 1752 ลงวันที่ 6 สิงหาคม 2556 -หนังสือกรมส่งเสริมการปกครองส่วนท้องถิ่น ด่วนมาก ที่ มท 0808.2/ว 1134 ลงวันที่ 9 มิถุนายน 2558 -หนังสือกรมส่งเสริมการปกครองส่วนท้องถิ่น ด่วนมาก ที่ มท 0808.2/ว 1248 ลงวันที่ 27 มิถุนายน 2559 -หนังสือกระทรวงมหาดไทย ที่ มท 0808.2/ว 0444 ลงวันที่ 24 มกราคม 2561 -หนังสือกระทรวงมหาดไทย ที่ มท 0808.2/ว 2061 ลงวันที่ 29 มีนาคม 2562 -หนังสือกระทรวงมหาดไทย ที่ มท 0808.2/ว 254 ลงวันที่ 15 มกราคม 2563 -หนังสือกรมส่งเสริม การปกครองส่วนท้องถิ่น ที่ มท 0808.2/ว 1358 ลงวันที่ 7 พฤษภาคม 2563 -หนังสือกรมส่งเสริมการปกครองส่วนท้องถิ่น ที่ มท 0808.2/ว 1545 ลงวันที่ 27 พฤษภาคม 2563 ปรากฏ ในด้านบริการชุมชนและสังคม(00200) แผนงานเคหะและ ชุมชน(00240) งานบริหารงานทั่วไปเกี่ยวกับเคหะและ ชุมชน(00241)

ครุภัณฑ์คอมพิวเตอร์

จัดซื้อเครื่องพิมพ์ Multifunction แบบฉีดหมึกพร้อมติดตั้งถังหมึก พิมพ์ (Ink tank Printer)	จำนวน	7,500 บาท
---	-------	-----------

เพื่อจัดซื้อเครื่องพิมพ์ Multifunction แบบฉีดหมึกพร้อมติดตั้งถังหมึกพิมพ์ (Ink Tank Printer) จำนวน 1 เครื่อง รายละเอียดตามเกณฑ์ราคากลางและคุณลักษณะพื้นฐานครุภัณฑ์คอมพิวเตอร์ ฉบับวันที่ 12 พฤษภาคม 2563 ปรากฏในแผนพัฒนาท้องถิ่น(พ.ศ.2561-2565) เพิ่มเติมเปลี่ยนแปลง ฉบับที่ 3 ประจำปี 2563 หน้าที่ 10 ลำดับที่ 16 โดยถือปฏิบัติ ตาม -ระเบียบกระทรวงมหาดไทยว่าด้วยการเบิกจ่ายค่าวัสดุ เครื่องแต่งกายของเจ้าหน้าที่ท้องถิ่น พ.ศ.2560 -ระเบียบกระทรวงมหาดไทยว่าด้วยการเบิกจ่ายค่าใช้จ่ายในการบริหารขององค์กรปกครองส่วนท้องถิ่น พ.ศ.2562 -หนังสือกรมส่งเสริมการปกครองส่วนท้องถิ่น ด่วนมาก ที่ มท 0808.2/ว 1657 ลงวันที่ 16 กรกฎาคม 2556 -หนังสือกรมส่งเสริมการปกครองส่วนท้องถิ่น ด่วนมาก ที่ มท 0808.2/ว 1752 ลงวันที่ 6 สิงหาคม 2556 -หนังสือกรมส่งเสริมการปกครองส่วนท้องถิ่น ด่วนมาก ที่ มท 0808.2/ว 1134 ลงวันที่ 9 มิถุนายน 2558 -หนังสือกรมส่งเสริมการปกครองส่วนท้องถิ่น ด่วนมาก ที่ มท 0808.2/ว 1248 ลงวันที่ 27 มิถุนายน 2559 -หนังสือกระทรวงมหาดไทย ที่ มท 0808.2/ว 0444 ลงวันที่ 24 มกราคม 2561 -หนังสือกระทรวงมหาดไทย ที่ มท 0808.2/ว 2061 ลงวันที่ 29 มีนาคม 2562 -หนังสือกระทรวงมหาดไทย ที่ มท 0808.2/ว 254 ลงวันที่ 15 มกราคม 2563 -หนังสือกรมส่งเสริมการปกครองส่วนท้องถิ่น ที่ มท 0808.2/ว 1358 ลงวันที่ 7 พฤษภาคม 2563 -หนังสือกรมส่งเสริมการปกครองส่วนท้องถิ่น ที่ มท 0808.2/ว 1545 ลงวันที่ 27 พฤษภาคม 2563 ปรากฏในด้านบริการชุมชนและสังคม(00200) แผนงานเคหะและชุมชน(00240) งานบริหารงานทั่วไปเกี่ยวกับเคหะและชุมชน(00241)

ค่าที่ดินและสิ่งก่อสร้าง	รวม	400,000 บาท
ค่าบำรุงรักษาและปรับปรุงที่ดินและสิ่งก่อสร้าง		
โครงการปรับปรุงภูมิทัศน์ในห้องประชุม	จำนวน	400,000 บาท
เพื่อจ่ายเป็นค่าใช้จ่ายในโครงการปรับปรุงภูมิทัศน์ในห้องประชุมสภา ตามแบบองค์การบริหารส่วนตำบลเมืองคงกำหนดให้ใช้ ตั้งจ่ายตามแผนพัฒนาท้องถิ่น(พ.ศ.2561-2565)ฉบับเพิ่มเติม เปลี่ยนแปลง ครั้งที่3 ยุทธศาสตร์ที่1 การพัฒนาโครงสร้างพื้นฐาน ด้านอาคารสถานที่ หน้า3 ลำดับที่1ปรากฏในด้านบริการชุมชนและสังคม(00200)แผนงานเคหะและชุมชน(00240)งานไฟฟ้าถนน(00242)		
งานไฟฟ้าถนน	รวม	918,500 บาท
งบลงทุน	รวม	428,500 บาท
ค่าครุภัณฑ์	รวม	78,500 บาท
ครุภัณฑ์ยานพาหนะและขนส่ง		
โครงการจัดซื้อสัญญาณไฟกระพริบพลังงานแสงอาทิตย์	จำนวน	50,000 บาท
เพื่อจัดซื้อและติดตั้งสัญญาณไฟกระพริบพลังงานแสงอาทิตย์ จำนวน2จุด จุดละ25,000บาท หมู่ที่5 บ้านโนน และหมู่ที่7 บ้านบากเรือ ตั้งจ่ายตามราคาที่ยกมาในท้องตลาดไม่มีในราคามาตรฐานครุภัณฑ์ ปรากฏในแผนพัฒนาท้องถิ่น(พ.ศ.2561-2565)หน้า401 ลำดับที่50 ปรากฏในด้านบริการชุมชนและสังคม(00200)แผนงานเคหะและชุมชน(00240)ไฟฟ้าและถนน(00242)		
โครงการติดตั้งกระจกโค้งจราจร	จำนวน	28,500 บาท
เพื่อจัดซื้อและติดตั้งกระจกโค้งจราจรขนาดไม่ต่ำกว่า 32 นิ้ว จำนวน 3 จุด จุดละ9,500บาท หมู่ที่1บ้านเมืองคง หมู่ที่8บ้านร่องอโคก และหมู่ที่15 บ้านร่องอโคก ตั้งจ่ายตามราคาที่ยกมาในท้องตลาดไม่มีในราคามาตรฐานครุภัณฑ์ ปรากฏในแผนพัฒนาท้องถิ่น(พ.ศ.2561-2565)หน้า399 ลำดับที่41ปรากฏในด้านบริการชุมชนและสังคม(00200)แผนงานเคหะและชุมชน(00240)ไฟฟ้าและถนน(00242)		

ค่าที่ดินและสิ่งก่อสร้าง	รวม	350,000 บาท
ค่าก่อสร้างสิ่งสาธารณูปโภค		
โครงการก่อสร้างร่องระบายน้ำเส้นหลังศูนย์การศึกษาพิเศษประจำ จ.ศรีสะเกษ หน่วยบริการราชสีไศล บ้านหนองหัวลิง หมู่ที่12	จำนวน	300,000 บาท
<p>เพื่อจ่ายเป็นค่าใช้จ่ายในโครงการก่อสร้างร่องระบายน้ำเส้นหลังศูนย์การศึกษาพิเศษประจำ จ.ศรีสะเกษ หน่วยบริการราชสีไศล บ้านหนองหัวลิง หมู่ที่12 ปริมาณงาน ร่องระบายน้ำตัวยู ขนาด กว้าง 0.50 เมตร ลึกต่ำสุด 0.40 เมตร ลึกสูงสุด 0.65 เมตร ยาว 150 เมตร หนา 0.10 เมตร พร้อมฝาปิด 300 ฝา ตามแบบองค์การบริหารส่วนตำบลเมืองคงกำหนดให้ใช้ ตั้งจ่ายตามแผนพัฒนาท้องถิ่น(พ.ศ.2561-2565)ฉบับเพิ่มเติม เปลี่ยนแปลง ครั้งที่3 ยุทธศาสตร์ที่1 การพัฒนาโครงสร้างพื้นฐาน หน้า4 ลำดับที่1 ปรากฏในด้านบริการชุมชนและสังคม(00200)แผนงานเคหะและชุมชน(00240)งานไฟฟ้าถนน(00242)</p>		
ค่าจ้างที่ปรึกษาซึ่งเกี่ยวกับสิ่งก่อสร้าง หรือเพื่อให้ได้มาซึ่งสิ่งก่อสร้าง		
ค่าจ้างที่ปรึกษาซึ่งเกี่ยวกับสิ่งก่อสร้างหรือเพื่อให้ได้มาซึ่งสิ่งก่อสร้าง ออกแบบและควบคุมงาน	จำนวน	50,000 บาท
<p>เพื่อจ่ายเป็นค่าออกแบบ ค่าควบคุมงาน สำหรับ เอกชน นิติบุคคล บุคคลภายนอก หรือผู้ที่ร้องขอให้รับรองแบบ เพื่อให้ได้มาซึ่งสิ่งก่อสร้าง เป็นไปตามระเบียบกระทรวงการคลัง ว่าด้วยการจัดซื้อจัดจ้างและการบริหารพัสดุภาครัฐ พ.ศ. 2560 ปรากฏในด้านบริการชุมชนและสังคม(00200)แผนงานเคหะและชุมชน(00240)งานไฟฟ้าถนน(00242)</p>		

งบเงินอุดหนุน	รวม	490,000 บาท
เงินอุดหนุน	รวม	490,000 บาท
เงินอุดหนุนส่วนราชการ		
โครงการขยายเขตไฟฟ้าเพื่อการเกษตร บ้านโนน หมู่ที่5	จำนวน	56,000 บาท
<p> เพื่อจ่ายเป็นเงินอุดหนุนให้การไฟฟ้าส่วนภูมิภาค สาขาราชบุรี ไศล ตามโครงการขยายเขตไฟฟ้าเพื่อการเกษตร บ้านโนน หมู่ ที่5 จำนวน 4 ต้น อยู่ในแผนพัฒนาท้องถิ่น(พ.ศ .2561-2565) ฉบับเพิ่มเติม เปลี่ยนแปลง ครั้งที่1 การพัฒนาโครง สร้างพื้นฐาน หน้า 204 โดยถือปฏิบัติตามระเบียบกระทรวง มหาดไทยว่าด้วยเงินอุดหนุนขององค์กรปกครองส่วนท้องถิ่น พ.ศ .2559 หนังสือกระทรวงมหาดไทย ด่วนที่สุด ที่ มท 0808.2/ว 3616 ลงวันที่ 24 มิถุนายน 2559 หนังสือกระทรวง มหาดไทย ด่วนที่สุด ที่ มท 0808.2/ว1791 ลงวัน ที่ 3 เมษายน 2560 หนังสือกระทรวงมหาดไทย ที่ มท 0808.2/ว 4427 ลงวันที่ 7 สิงหาคม 2561 หนังสือกระทรวงมหาดไทย ด่วน ที่สุด ที่ มท 0808.2/ว5426 ลงวันที่ 24 กันยายน 2561 หนังสือ กระทรวงมหาดไทย ด่วนที่สุด ที่ มท 0808.2/ว1618 ลงวัน ที่ 12 มีนาคม 2562 หนังสือกระทรวงมหาดไทย ที่ มท 0808.2/ว 6192 ลงวันที่ 15 ตุลาคม 2562 ปราบกฏในด้านบริการชุมชนและ สังคม(00200)แผนงานเคหะและชุมชน(00240)งานไฟฟ้า ถนน (00242)</p>		

โครงการขยายเขตไฟฟ้าเพื่อการเกษตร บ้านบากเรือ หมู่ที่ 7 จำนวน 56,000 บาท

เพื่อจ่ายเป็นเงินอุดหนุนให้การไฟฟ้าส่วนภูมิภาค สาขาราชบุรี
 ใต้ ตามโครงการขยายเขตไฟฟ้าเพื่อการเกษตร บ้านบากเรือ หมู่
 ที่ 7 จำนวน 4 ตัน อยู่ในแผนพัฒนาท้องถิ่น(พ.ศ
 .2561-2565) ฉบับเพิ่มเติม เปลี่ยนแปลง ครั้งที่ 1 การพัฒนาโครง
 สร้างพื้นฐาน หน้า 205 โดยถือปฏิบัติตามระเบียบกระทรวง
 มหาดไทยว่าด้วยเงินอุดหนุนขององค์กรปกครองส่วนท้องถิ่น พ.ศ
 .2559 หนังสือกระทรวงมหาดไทย ด่วนที่สุด ที่ มท 0808.2/ว
 3616 ลงวันที่ 24 มิถุนายน 2559 หนังสือกระทรวง
 มหาดไทย ด่วนที่สุด ที่ มท 0808.2/ว1791 ลงวัน
 ที่ 3 เมษายน 2560 หนังสือกระทรวงมหาดไทย ที่ มท 0808.2/ว
 4427 ลงวันที่ 7 สิงหาคม 2561 หนังสือกระทรวงมหาดไทย ด่วน
 ที่สุด ที่ มท 0808.2/ว5426 ลงวันที่ 24 กันยายน 2561 หนังสือ
 กระทรวงมหาดไทย ด่วนที่สุด ที่ มท 0808.2/ว1618 ลงวัน
 ที่ 12 มีนาคม 2562 หนังสือกระทรวงมหาดไทย ที่ มท 0808.2/ว
 6192 ลงวันที่ 15 ตุลาคม 2562 ปราบกฏในด้านบริการชุมชนและ
 สังคม(00200)แผนงานเคหะและชุมชน(00240)งานไฟฟ้า
 ถนน (00242)

<p>โครงการขยายเขตไฟฟ้าเพื่อการเกษตร บ้านเมืองคง หมู่ที่1</p> <p>เพื่อจ่ายเป็นเงินอุดหนุนให้การไฟฟ้าส่วนภูมิภาค สาขาราชบุรี ไศล ตามโครงการขยายเขตไฟฟ้าเพื่อการเกษตร บ้านเมืองคง หมู่ ที่1 จำนวน 7 ต้น อยู่ในแผนพัฒนาท้องถิ่น(พ.ศ .2561-2565) ฉบับเพิ่มเติม เปลี่ยนแปลง ครั้งที่3 หน้า1ลำดับ ที่2 การพัฒนาโครงสร้างพื้นฐาน โดยถือปฏิบัติตามระเบียบ กระทรวงมหาดไทยว่าด้วยเงินอุดหนุนขององค์กรปกครองส่วน ท้องถิ่น พ.ศ.2559 หนังสือกระทรวงมหาดไทย ด่วนที่สุด ที่ มท 0808.2/ว3616 ลงวันที่ 24 มิถุนายน 2559 หนังสือกระทรวง มหาดไทย ด่วนที่สุด ที่ มท 0808.2/ว1791 ลงวัน ที่ 3 เมษายน 2560 หนังสือกระทรวงมหาดไทย ที่ มท 0808.2/ว 4427 ลงวันที่ 7 สิงหาคม 2561 หนังสือกระทรวงมหาดไทย ด่วน ที่สุด ที่ มท 0808.2/ว5426 ลงวันที่ 24 กันยายน 2561 หนังสือ กระทรวงมหาดไทย ด่วนที่สุด ที่ มท 0808.2/ว1618 ลงวัน ที่ 12 มีนาคม 2562 หนังสือกระทรวงมหาดไทย ที่ มท 0808.2/ว 6192 ลงวันที่ 15 ตุลาคม 2562 ปรากฏในด้านบริการชุมชนและ สังคม(00200)แผนงานเคหะและชุมชน(00240)งานไฟฟ้า ถนน (00242)</p>	<p>จำนวน 98,000 บาท</p>
---	-------------------------

โครงการขยายเขตไฟฟ้าเพื่อการเกษตร บ้านร่องอโศก หมู่ที่ 15 จำนวน 56,000 บาท

เพื่อจ่ายเป็นเงินอุดหนุนให้การไฟฟ้าส่วนภูมิภาค สาขาราชบุรี
 ไศล ตามโครงการขยายเขตไฟฟ้าเพื่อการเกษตร บ้าน
 ร่องอโศก หมู่ที่15 จำนวน 4 ต้น อยู่ในแผนพัฒนาท้องถิ่น(พ.ศ
 .2561-2565) ฉบับเพิ่มเติม เปลี่ยนแปลง ครั้งที่1 การพัฒนาโครง
 สร้างพื้นฐาน หน้า 211 โดยถือปฏิบัติตามระเบียบกระทรวง
 มหาดไทยว่าด้วยเงินอุดหนุนขององค์กรปกครองส่วนท้องถิ่น พ.ศ
 .2559 หนังสือกระทรวงมหาดไทย ด่วนที่สุด ที่ มท 0808.2/ว
 3616 ลงวันที่ 24 มิถุนายน 2559 หนังสือกระทรวง
 มหาดไทย ด่วนที่สุด ที่ มท 0808.2/ว1791 ลงวัน
 ที่ 3 เมษายน 2560 หนังสือกระทรวงมหาดไทย ที่ มท 0808.2/ว
 4427 ลงวันที่ 7 สิงหาคม 2561 หนังสือกระทรวงมหาดไทย ด่วน
 ที่สุด ที่ มท 0808.2/ว5426 ลงวันที่ 24 กันยายน 2561 หนังสือ
 กระทรวงมหาดไทย ด่วนที่สุด ที่ มท 0808.2/ว1618 ลงวัน
 ที่ 12 มีนาคม 2562 หนังสือกระทรวงมหาดไทย ที่ มท 0808.2/ว
 6192 ลงวันที่ 15 ตุลาคม 2562 ปราบกฏในด้านบริการชุมชนและ
 สังคม(00200)แผนงานเคหะและชุมชน(00240)งานไฟฟ้า
 ถนน (00242)

<p>โครงการขยายเขตไฟฟ้าเพื่อการเกษตร บ้านร่องอโศก หมู่ที่ 8</p> <p>เพื่อจ่ายเป็นเงินอุดหนุนให้การไฟฟ้าส่วนภูมิภาค สาขาราชบุรี ไสล ตามโครงการขยายเขตไฟฟ้าเพื่อการเกษตร บ้าน ร่องอโศก หมู่ที่ 8 จำนวน 4 ต้น อยู่ในแผนพัฒนาท้องถิ่น(พ.ศ .2561-2565) ฉบับเพิ่มเติม เปลี่ยนแปลง ครั้งที่ 1 การพัฒนาโครง สร้างพื้นฐาน หน้า 206-207 โดยถือปฏิบัติตามระเบียบกระทรวง มหาดไทยว่าด้วยเงินอุดหนุนขององค์กรปกครองส่วนท้องถิ่น พ.ศ .2559 หนังสือกระทรวงมหาดไทย ด่วนที่สุด ที่ มท 0808.2/ว 3616 ลงวันที่ 24 มิถุนายน 2559 หนังสือกระทรวง มหาดไทย ด่วนที่สุด ที่ มท 0808.2/ว1791 ลงวัน ที่ 3 เมษายน 2560 หนังสือกระทรวงมหาดไทย ที่ มท 0808.2/ว 4427 ลงวันที่ 7 สิงหาคม 2561 หนังสือกระทรวงมหาดไทย ด่วน ที่สุด ที่ มท 0808.2/ว5426 ลงวันที่ 24 กันยายน 2561 หนังสือ กระทรวงมหาดไทย ด่วนที่สุด ที่ มท 0808.2/ว1618 ลงวัน ที่ 12 มีนาคม 2562 หนังสือกระทรวงมหาดไทย ที่ มท 0808.2/ว 6192 ลงวันที่ 15 ตุลาคม 2562 ปราบกฏในด้านบริการชุมชนและ สังคม(00200)แผนงานเคหะและชุมชน(00240)งานไฟฟ้า ถนน (00242)</p>	<p>จำนวน 56,000 บาท</p>
--	-------------------------

<p>โครงการขยายเขตไฟฟ้าเพื่อการเกษตร บ้านหนองบาก หมู่ที่ 13</p> <p>เพื่อจ่ายเป็นเงินอุดหนุนให้การไฟฟ้าส่วนภูมิภาค สาขาราชบุรี ไสล ตามโครงการขยายเขตไฟฟ้าเพื่อการเกษตร บ้านหนอง บาก หมู่ที่13 จำนวน 4 ต้น อยู่ในแผนพัฒนาท้องถิ่น(พ.ศ .2561-2565) ฉบับเพิ่มเติม เปลี่ยนแปลง ครั้งที่1 การพัฒนาโครง สร้างพื้นฐาน หน้า 211โดยถือปฏิบัติตามระเบียบกระทรวง มหาดไทยว่าด้วยเงินอุดหนุนขององค์กรปกครองส่วนท้องถิ่น พ.ศ .2559 หนังสือกระทรวงมหาดไทย ด่วนที่สุด ที่ มท 0808.2/ว 3616 ลงวันที่ 24 มิถุนายน 2559 หนังสือกระทรวง มหาดไทย ด่วนที่สุด ที่ มท 0808.2/ว1791 ลงวัน ที่ 3 เมษายน 2560 หนังสือกระทรวงมหาดไทย ที่ มท 0808.2/ว 4427 ลงวันที่ 7 สิงหาคม 2561 หนังสือกระทรวงมหาดไทย ด่วน ที่สุด ที่ มท 0808.2/ว5426 ลงวันที่ 24 กันยายน 2561 หนังสือ กระทรวงมหาดไทย ด่วนที่สุด ที่ มท 0808.2/ว1618 ลงวัน ที่ 12 มีนาคม 2562 หนังสือกระทรวงมหาดไทย ที่ มท 0808.2/ว 6192 ลงวันที่ 15 ตุลาคม 2562 ปราบกฏในด้านบริการชุมชนและ สังคม(00200)แผนงานเคหะและชุมชน(00240)งานไฟฟ้า ถนน (00242)</p>	<p>จำนวน 56,000 บาท</p>
---	-------------------------

<p>โครงการขยายเขตไฟฟ้าเพื่อการเกษตร บ้านหนองหัว หมูที่ 9</p> <p>เพื่อจ่ายเป็นเงินอุดหนุนให้การไฟฟ้าส่วนภูมิภาค สาขาราชบุรี ไศล ตามโครงการขยายเขตไฟฟ้าเพื่อการเกษตร บ้านหนอง หัว หมูที่ 9 จำนวน 4 ต้น อยู่ในแผนพัฒนาท้องถิ่น(พ.ศ .2561-2565) ฉบับเพิ่มเติม เปลี่ยนแปลง ครั้งที่ 1 การพัฒนาโครงสร้างพื้นฐาน หน้า 207-209โดยถือปฏิบัติตามระเบียบกระทรวงมหาดไทยว่าด้วยเงินอุดหนุนขององค์กรปกครองส่วนท้องถิ่น พ.ศ .2559 หนังสือกระทรวงมหาดไทย ด่วนที่สุด ที่ มท 0808.2/ว 3616 ลงวันที่ 24 มิถุนายน 2559 หนังสือกระทรวง มหาดไทย ด่วนที่สุด ที่ มท 0808.2/ว1791 ลงวัน ที่ 3 เมษายน 2560 หนังสือกระทรวงมหาดไทย ที่ มท 0808.2/ว 4427 ลงวันที่ 7 สิงหาคม 2561 หนังสือกระทรวงมหาดไทย ด่วน ที่สุด ที่ มท 0808.2/ว5426 ลงวันที่ 24 กันยายน 2561 หนังสือ กระทรวงมหาดไทย ด่วนที่สุด ที่ มท 0808.2/ว1618 ลงวัน ที่ 12 มีนาคม 2562 หนังสือกระทรวงมหาดไทย ที่ มท 0808.2/ว 6192 ลงวันที่ 15 ตุลาคม 2562 ปราบกฏในด้านบริการชุมชนและ สังคม(00200)แผนงานเคหะและชุมชน(00240)งานไฟฟ้า ถนน (00242)</p>	<p>จำนวน 56,000 บาท</p>
---	-------------------------

<p>โครงการขยายเขตไฟฟ้าเพื่อการเกษตร บ้านหลุมโมก หมู่ที่ 6</p> <p>เพื่อจ่ายเป็นเงินอุดหนุนให้การไฟฟ้าส่วนภูมิภาค สาขาราชบุรี ไศล ตามโครงการขยายเขตไฟฟ้าเพื่อการเกษตร บ้านหลุม โมก หมู่ที่ 6 จำนวน 4 ต้น อยู่ในแผนพัฒนาท้องถิ่น(พ.ศ .2561-2565) ฉบับเพิ่มเติม เปลี่ยนแปลง ครั้งที่ 1 การพัฒนาโครง สร้างพื้นฐาน หน้า 205โดยถือปฏิบัติตามระเบียบกระทรวง มหาดไทยว่าด้วยเงินอุดหนุนขององค์กรปกครองส่วนท้องถิ่น พ.ศ .2559 หนังสือกระทรวงมหาดไทย ด่วนที่สุด ที่ มท 0808.2/ว 3616 ลงวันที่ 24 มิถุนายน 2559 หนังสือกระทรวง มหาดไทย ด่วนที่สุด ที่ มท 0808.2/ว1791 ลงวัน ที่ 3 เมษายน 2560 หนังสือกระทรวงมหาดไทย ที่ มท 0808.2/ว 4427 ลงวันที่ 7 สิงหาคม 2561 หนังสือกระทรวงมหาดไทย ด่วน ที่สุด ที่ มท 0808.2/ว5426 ลงวันที่ 24 กันยายน 2561 หนังสือ กระทรวงมหาดไทย ด่วนที่สุด ที่ มท 0808.2/ว1618 ลงวัน ที่ 12 มีนาคม 2562 หนังสือกระทรวงมหาดไทย ที่ มท 0808.2/ว 6192 ลงวันที่ 15 ตุลาคม 2562 ปรากฏในด้านบริการชุมชนและ สังคม(00200)แผนงานเคหะและชุมชน(00240)งานไฟฟ้า ถนน (00242)</p>	จำนวน	56,000 บาท
งานกำจัดขยะมูลฝอยและสิ่งปฏิกูล	รวม	1,107,160 บาท
งบดำเนินงาน	รวม	1,107,160 บาท
ค่าใช้จ่าย	รวม	722,160 บาท
รายจ่ายเพื่อให้ได้มาซึ่งบริการ		
<p>ค่าจ้างเหมาบริการเก็บขยะมูลฝอยและสิ่งปฏิกูล</p> <p>เพื่อจ่ายเป็นค่าจ้างเหมาบริการเก็บขยะมูลฝอยและสิ่งปฏิกูล ใน การดำเนินการจัดเก็บขยะมูลฝอยในเขตพื้นที่องค์การบริหารส่วน ตำบลเมืองคง ด้านบริการชุมชนและสังคม(00200)แผนงานเคหะ และชุมชน(00240)งานกำจัดขยะมูลฝอยและสิ่งปฏิกูล(00244)</p>	จำนวน	272,160 บาท
ค่าบำรุงรักษาและซ่อมแซม	จำนวน	50,000 บาท
<p>เพื่อจ่ายเป็นค่าบำรุงรักษาและซ่อมแซมรถบรรทุกขยะ ที่อยู่ใน ความดูแลขององค์การบริหารส่วนตำบลเมืองคง ปรากฏในด้าน บริการชุมชนและสังคม(00200)แผนงานเคหะและ ชุมชน(00240)งานกำจัดขยะมูลฝอยและสิ่งปฏิกูล</p>		

<p>ค่าพื้นที่ทิ้งขยะมูลฝอยและสิ่งปฏิกูล</p> <p>เพื่อจ่ายเป็นค่าพื้นที่ทิ้งขยะมูลฝอยและสิ่งปฏิกูล ในการดำเนินการจัดเก็บขยะมูลฝอยในเขตพื้นที่ องค์การบริหารส่วนตำบลเมืองคง โดยถือปฏิบัติตาม -พระราชบัญญัติรักษาความสะอาดและความเป็นระเบียบเรียบร้อยของบ้านเมือง (ฉบับที่ 2) พ.ศ. 2560 -ประกาศกระทรวงมหาดไทย เรื่อง การจัดการมูลฝอย พ.ศ. 2560 ลงวันที่ 18 ตุลาคม 2560 -หนังสือกรมส่งเสริมการปกครองส่วนท้องถิ่น ด่วนที่สุด ที่ มท 0810.5/ว 627 ลงวันที่ 7 มีนาคม 2561 -หนังสือกรมส่งเสริมการปกครองส่วนท้องถิ่น ด่วนที่สุด ที่ มท 0810.5/ว 485 ลงวันที่ 5 กุมภาพันธ์ 2562 -หนังสือกรมส่งเสริมการปกครองส่วนท้องถิ่น ด่วนที่สุด ที่ มท 0810.5/ว 698 ลงวันที่ 22 กุมภาพันธ์ 2562 -หนังสือกรมส่งเสริมการปกครองส่วนท้องถิ่น ด่วนที่สุด ที่ มท 0820.2/ว 1031 ลงวันที่ 14 มีนาคม 2562 -หนังสือกระทรวงมหาดไทย ที่ มท 0820.3/ว 1499 ลงวันที่ 12 มีนาคม 2563 -หนังสือกรมส่งเสริมการปกครองส่วนท้องถิ่น ด่วนที่สุด ที่ มท 0820.2/ว 1187 ลงวันที่ 16 เมษายน 2563 ปรากฏในด้านบริการชุมชนและสังคม(00200)แผนงานเคหะและชุมชน(00240)งานกำจัดขยะมูลฝอยและสิ่งปฏิกูล(00244)</p>	จำนวน	400,000 บาท
ค่าวัสดุ	รวม	385,000 บาท
<p>วัสดุยานพาหนะและขนส่ง</p> <p>เพื่อจ่ายเป็นค่าวัสดุยานพาหนะและขนส่ง สำหรับบำรุงรักษา ซ่อมแซม รถบรรทุกขยะ ที่อยู่ในความดูแลขององค์การบริหารส่วนตำบลเมืองคง ปรากฏในด้านบริการชุมชนและสังคม(00200)แผนงานเคหะและชุมชน(00240)งานกำจัดขยะมูลฝอยและสิ่งปฏิกูล (00244)</p>	จำนวน	20,000 บาท
<p>วัสดุเชื้อเพลิงและหล่อลื่น</p> <p>เพื่อจ่ายเป็นค่าจัดซื้อวัสดุเชื้อเพลิงและหล่อลื่น รถบรรทุกขยะ ที่เป็นทรัพย์สินของ อบต. เช่น น้ำมันดีเซล น้ำมันเบนซิน จารบี น้ำมันเครื่อง ฯลฯ ปรากฏในด้านบริการชุมชนและสังคม(00200)แผนงานเคหะและชุมชน(00240)งานกำจัดขยะมูลฝอยและสิ่งปฏิกูล (00244)</p>	จำนวน	250,000 บาท

<p>โครงการตามแนวทางปรัชญาเศรษฐกิจพอเพียง</p> <p>เพื่อตั้งจ่ายงบประมาณรายจ่ายในการจัดกิจกรรมโครงการเฉลิมพระเกียรติและสนับสนุนโครงการอันเนื่องมาจากพระราชดำริ ได้แก่โครงการตามแนวทางปรัชญาเศรษฐกิจพอเพียง (โดยคัดเลือกหมู่บ้าน จำนวน 1 หมู่บ้าน) เพื่ออบรมพัฒนาสมาชิกในชุมชนให้เกิดองค์ความรู้ด้านเศรษฐกิจพอเพียง เช่น จ่ายเป็นค่าอาหาร ค่าเครื่องดื่มที่ปราศจากแอลกอฮอล์ ค่าเช่าเครื่องเสียง ค่าจ้างเหมารถ ค่าตอบแทนวิทยากร และค่าวัสดุอุปกรณ์ อื่นๆ ที่จำเป็น โดยถือปฏิบัติตามหนังสือกรมส่งเสริมการปกครองท้องถิ่น ด่วนที่สุด ที่ มท 0891.4 /ว 1659 ลงวันที่ 24 สิงหาคม 2553 หนังสือกรมส่งเสริมการปกครองท้องถิ่น ด่วนที่สุด ที่ มท 0816.3 /ว 1953 ลงวันที่ 17 พฤษภาคม 2562 ปรากฏในแผนพัฒนาท้องถิ่น (พ.ศ.2561-2565) ฉบับเพิ่มเติม เปลี่ยนแปลง ครั้งที่1 หน้า 293 ลำดับที่ 7 ด้านบริการชุมชนและสังคม(00200) แผนงานสร้างความเข้มแข็งของชุมชน(00250) งานบริหารทั่วไปเกี่ยวกับการสร้างความเข้มแข็งของชุมชน(00251)</p>	จำนวน	43,000 บาท
<p>โครงการธนาคารน้ำใต้ดินตามนโยบายกรมส่งเสริมการปกครองท้องถิ่น</p> <p>เพื่อจ่ายเป็นค่าใช้จ่ายในการจัดโครงการธนาคารน้ำใต้ดินตามนโยบายกรมส่งเสริมการปกครองท้องถิ่น เพื่อนำหลักปรัชญาเศรษฐกิจพอเพียงมาพัฒนา อปท. ให้มีการบริหารจัดการน้ำ เพื่อยกระดับคุณภาพชีวิต และสร้างรายได้ให้กับประชาชน ปรากฏในแผนพัฒนาท้องถิ่น (พ.ศ.2561-2565) ฉบับเพิ่มเติม เปลี่ยนแปลง ครั้งที่1 หน้า 203 ลำดับที่ 32 ด้านบริการชุมชนและสังคม(00200) แผนงานสร้างความเข้มแข็งของชุมชน(00250) งานบริหารทั่วไปเกี่ยวกับการสร้างความเข้มแข็งของชุมชน(00251)</p>	จำนวน	50,000 บาท

โครงการป้องกันและแก้ไขปัญหายาเสพติด

จำนวน

40,000 บาท

เพื่อจ่ายเป็นค่าใช้จ่ายโครงการป้องกันและแก้ไขปัญหายาเสพติด ทั้งในส่วนที่องค์กรปกครองส่วนท้องถิ่นดำเนินการเองหรือสนับสนุนให้หน่วยงานที่เกี่ยวข้องร่วมดำเนินการในลักษณะ บรูณาการ โดยเฉพาะอย่างยิ่งการดำเนินการป้องกันกลุ่มเสี่ยง เช่น เด็กและเยาวชนในโรงเรียน สถานศึกษา ไม่ให้เข้าไปเกี่ยวข้องกับยาเสพติด กิจกรรมการบำบัดฟื้นฟูผู้ติด/ผู้เสพยาเสพติด และการสร้างภูมิคุ้มกันให้เยาวชนกลุ่มเสี่ยง โดยคำนึงถึงสถานะทางการคลังขีดความสามารถและผลสำเร็จในการดำเนินการ ตามหนังสือกรมส่งเสริมการปกครองส่วนท้องถิ่น ด่วนที่สุด มท 1801.3/ว 2378 ลงวันที่ 3 พฤศจิกายน 2558 ตามหนังสือกรมส่งเสริมการปกครองส่วนท้องถิ่น ด่วนมาก มท 0816.5/ว 2726 ลงวันที่ 4 ธันวาคม 2560 หนังสือกรมส่งเสริมการปกครองส่วนท้องถิ่น ด่วนมาก มท 0810.6/ว 1463 ลงวันที่ 18 พฤษภาคม 2561 หนังสือกรมส่งเสริมการปกครองส่วนท้องถิ่น ด่วนมาก มท 0810.6/ว 3334 ลงวันที่ 18 ตุลาคม 2561 หนังสือกระทรวงมหาดไทย ที่ มท 0810.6/ว 3188 ลงวันที่ 28 พฤษภาคม 2562 หนังสือกรมส่งเสริมการปกครองท้องถิ่น ที่ มท 0816.3/ว1331 ลงวันที่ 1 พฤษภาคม 2563 อยู่ในแผนพัฒนาท้องถิ่น(พ.ศ . 2561 - 2565) ฉบับเพิ่มเติม เปลี่ยนแปลง ครั้งที่1 หน้า 268 ลำดับที่ 6 ยุทธศาสตร์ที่ 2 การพัฒนาด้านคุณภาพชีวิตและพัฒนาสังคม

ปรากฏใน ด้านบริการชุมชนและสังคม(00200) แผนงานสร้างความเข้มแข็งของชุมชน(00250) งานบริหารทั่วไปเกี่ยวกับการสร้างความเข้มแข็งของชุมชน(00251)

<p>โครงการฝึกอบรมเพื่อพัฒนาศักยภาพของกลุ่มอาชีพสตรี</p> <p>เพื่อจ่ายเป็นค่าใช้จ่ายในโครงการฝึกอบรมเพื่อพัฒนาศักยภาพของกลุ่มอาชีพสตรี เช่น ค่าอาหาร เครื่องดื่มที่ปราศจากแอลกอฮอล์ ค่าเช่าเครื่องเสียง ค่าจ้างเหมารถ ค่าตอบแทนวิทยากร และ ค่าวัสดุอุปกรณ์ อื่นๆ ที่จำเป็น อ้างถึงระเบียบกระทรวงมหาดไทยว่าด้วยค่าใช้จ่ายเพื่อช่วยเหลือประชาชนตามอำนาจหน้าที่ขององค์กรปกครองส่วนท้องถิ่น พ.ศ.2560 และที่แก้ไขเพิ่มเติม (ฉบับที่2) พ.ศ.2561 ระเบียบกระทรวงมหาดไทยว่าด้วยค่าใช้จ่ายในการฝึกอบรมและการเข้ารับการฝึกอบรมของเจ้าหน้าที่ท้องถิ่น พ.ศ.2557 ระเบียบกระทรวงมหาดไทยว่าด้วยการเบิกจ่ายค่าใช้จ่ายในการจัดงาน การจัดการแข่งขันกีฬาและการส่งนักกีฬาเข้าร่วมการแข่งขันกีฬาของกีฬาขององค์กรปกครองส่วนท้องถิ่น พ.ศ.2559 ปรากฏในแผนพัฒนาท้องถิ่น (พ.ศ. 2561 - 2565) ฉบับเพิ่มเติม เปลี่ยนแปลง ครั้งที่1 ยุทธศาสตร์ที่ 2 การพัฒนาด้านคุณภาพชีวิตและพัฒนาสังคม หน้า 285 ลำดับที่ 4 ด้านบริการชุมชนและสังคม(00200) แผนงานสร้างความเข้มแข็งของชุมชน(00250) งานบริหารทั่วไปเกี่ยวกับการสร้างความเข้มแข็งของชุมชน(00251)</p>	จำนวน	150,000 บาท
<p>โครงการส่งเสริมการคัดแยกขยะเพื่อลดปริมาณขยะ ลดปัญหาสิ่งแวดล้อมและลดปัญหาโลกร้อน</p> <p>เพื่อจ่ายเป็นค่าใช้จ่ายในโครงการส่งเสริมและคัดแยกขยะเพื่อลดปริมาณขยะลดปัญหาสิ่งแวดล้อมและลดปัญหาโลกร้อน เช่น ค่าวัสดุ ค่าสื่อโฆษณาประชาสัมพันธ์ ค่าวิทยากร ค่าจ้างเหมาบริการ ค่าอาหาร ค่าอาหารว่าง และอื่นๆ ที่จำเป็น หมายเหตุ ตามหนังสือกรมส่งเสริมการปกครองท้องถิ่น ด่วนที่สุด ที่ มท 0810.5/ว 627 ลงวันที่ 7 มีนาคม 2561อยู่ในแผนพัฒนาท้องถิ่น (พ.ศ. 2561 - 2565) ฉบับเพิ่มเติม เปลี่ยนแปลง ครั้งที่1 หน้า 310 ลำดับที่ 4 ยุทธศาสตร์ที่ 5 การพัฒนาด้านการบริหารจัดการและอนุรักษ์ทรัพยากรธรรมชาติและสิ่งแวดล้อม ปรากฏในด้านบริการชุมชนและสังคม(00200)แผนงานเคหะและชุมชน(00240)งานกำจัดขยะมูลฝอยและสิ่งปฏิกูล(00244)</p>	จำนวน	40,000 บาท

โครงการสร้างจิตสำนึกการรักธรรมชาติและสิ่งแวดล้อม จำนวน 20,000 บาท

เพื่อจ่ายเป็นค่าใช้จ่ายตามโครงการสร้างจิตสำนึกการรักธรรมชาติและสิ่งแวดล้อม เช่น จัดหาพันธุ์กล้าไม้ ค่าเตรียมดิน ค่าประชาสัมพันธ์ และค่าบำรุงรักษาต้นไม้ อื่นๆที่จำเป็น อยู่ในแผนพัฒนาท้องถิ่น(พ.ศ. 2561-2565) ฉบับเพิ่มเติม เปลี่ยนแปลง ครั้งที่ 1 หน้า 310 ลำดับที่3 ยุทธศาสตร์ที่ 5 การพัฒนาด้านการบริหารจัดการและอนุรักษ์ทรัพยากรธรรมชาติและสิ่งแวดล้อม ปรากฏใน ด้านบริการชุมชนและสังคม(00200) แผนงานสร้างความเข้มแข็งของชุมชน(00250) งานบริหารทั่วไปเกี่ยวกับการสร้างความเข้มแข็งของชุมชน(00251)

งบเงินอุดหนุน	รวม	71,000 บาท
เงินอุดหนุน	รวม	71,000 บาท
เงินอุดหนุนส่วนราชการ		
เงินอุดหนุนอำเภอราชสีไศล งานประชาคมหมู่บ้าน เพื่อติดตามและ ค้นหาผู้เสพ ผู้ติดยาเสพติด เข้าสู่กระบวนการบำบัดรักษา	จำนวน	3,000 บาท
<p>เพื่อจ่ายเป็นเงินอุดหนุนอำเภอราชสีไศล งานประชาคมหมู่บ้าน เพื่อติดตามและค้นหาผู้เสพ ผู้ติดยาเสพติด เข้าสู่กระบวนการบำบัดรักษา ตามหนังสือที่ว่าการอำเภอราชสีไศล ที่ ศก 0518/ว 2594 ลงวันที่ 27 กรกฎาคม 2560 เรื่องขอรับการสนับสนุนงบประมาณประจำปี 2562 โดยถือปฏิบัติ -ตามหนังสือกระทรวงมหาดไทย ด่วนที่สุด ที่ มท 0808.2/ว 3616 ลงวันที่ 24 มิถุนายน 2559 เรื่อง ระเบียบกระทรวงมหาดไทยว่าด้วยเงินอุดหนุนขององค์กรปกครองส่วนท้องถิ่น พ.ศ.2559 และหนังสือกระทรวงมหาดไทย ด่วนที่สุด ที่ มท 0808.2/ว 1797 ลงวันที่ 3 เมษายน 2559 เรื่อง ระเบียบกระทรวงมหาดไทยว่าด้วยเงินอุดหนุนขององค์กรปกครองส่วนท้องถิ่น พ.ศ.2559 และแนวทางการใช้จ่ายโครงการป้องกันและแก้ไขปัญหายาเสพติด ทั้งในส่วนที่องค์กรปกครองส่วนท้องถิ่นดำเนินการเองหรือสนับสนุนให้หน่วยงานที่เกี่ยวข้องร่วมดำเนินการในลักษณะบูรณาการ โดยเฉพาะอย่างยิ่งการดำเนินการป้องกันกลุ่มเสี่ยง เช่น เด็กและเยาวชนในโรงเรียน สถานศึกษา ไม่ให้เข้าไปเกี่ยวข้องกับยาเสพติด กิจกรรมการบำบัดฟื้นฟูผู้ติดยาเสพติด และการสร้างภูมิคุ้มกันในเยาวชนกลุ่มเสี่ยง โดยคำนึงถึงสถานะทางการคลังขีดความสามารถและผลสำเร็จในการดำเนินการ (ตามหนังสือกรมส่งเสริมการปกครองส่วนท้องถิ่น ด่วนที่สุด มท 1801.3/ว 2378 ลงวันที่ 3 พฤศจิกายน 2558) หนังสือกระทรวงมหาดไทย ที่ มท 0810.6/ว3188 ลงวันที่ 28 พฤษภาคม 2562 หนังสือกรมส่งเสริมการปกครองท้องถิ่น ที่ มท 0816.3/ว1331 ลงวันที่ 1 พฤษภาคม 2563 และหนังสืออื่นที่เกี่ยวข้อง ปรากฏใน ด้านบริการชุมชนและสังคม(00200) แผนงานสร้างความเข้มแข็งของชุมชน(00250) งานบริหารทั่วไปเกี่ยวกับการสร้างความเข้มแข็งของชุมชน(00251)</p>		

อุดหนุนจังหวัดศรีสะเกษโครงการแก้ไขปัญหาและเฝ้าระวังยาเสพติด จำนวน 5,000 บาท

เพื่อจ่ายเป็นเงินอุดหนุนที่ทำการปกครองจังหวัด
ศรีสะเกษ ที่ ศก 0023.22/ว227 ลงวันที่ 1 มิถุนายน 2563 เรื่อง
โครงการเพื่อขอรับการสนับสนุนงบประมาณป้องกัน เฝ้า
ระวัง และแก้ไขปัญหายาเสพติดจังหวัดศรีสะเกษ ประจำปีงบประมาณ
พ.ศ.2564 และ โครงการแก้ไขปัญหาและเฝ้าระวังยา
เสพติด ที่ ศก 0017.2(ศอ.ปส.จ.)/251 ลงวัน
ที่ 6 สิงหาคม 2561เรื่องขอส่งโครงการเพื่อขอรับการอุดหนุนงบ
ประมาณ ประจำปี พ.ศ.2562 อ้างถึงระเบียบกระทรวง
มหาดไทย ว่าด้วยเงินอุดหนุนขององค์กรปกครองส่วนท้องถิ่น พ.ศ
.2559 ที่ ศก 0518/ว2938 ลงวันที่ 10 สิงหาคม 2561 เรื่องขอ
ส่งโครงการเพื่อขอรับการอุดหนุนงบประมาณ ประจำปี พ.ศ
.2562 อ้างถึงระเบียบกระทรวงมหาดไทย ว่าด้วยเงินอุดหนุนของ
องค์กรปกครองส่วนท้องถิ่น พ.ศ.2559 หนังสือกรมส่งเสริมการ
ปกครองท้องถิ่น ที่ มท 0816.3/ว1331 ลงวัน
ที่ 1 พฤษภาคม 2563 ตั้งจ่ายตามแผนพัฒนาท้องถิ่น (พ.ศ
. 2561-2565) หน้า 326 ลำดับที่ 9 หนังสือกระทรวง
มหาดไทย ที่ มท 0810.6/ว3188 ลงวัน
ที่ 28 พฤษภาคม 2562 หนังสือกรมส่งเสริมการปกครองท้องถิ่น
ที่ มท 0816.3/ว1331 ลงวันที่ 1 พฤษภาคม 2563 และ
หนังสืออื่นที่เกี่ยวข้อง ปรากฏใน ด้านบริการชุมชนและ
สังคม(00200) แผนงานสร้างความเข้มแข็งของ
ชุมชน(00250) งานบริหารทั่วไปเกี่ยวกับการสร้างความเข้มแข็ง
ของชุมชน(00251)

<p>อุดหนุนอำเภอราชสีห์โครงการเพิ่มประสิทธิภาพชุดปฏิบัติการประจำตำบล เพื่อป้องกันและแก้ไขปัญหาเสพติด</p>	จำนวน	3,000 บาท
---	-------	-----------

เพื่อจ่ายเป็นเงินอุดหนุนอำเภอราชสีห์โครงการเพิ่มประสิทธิภาพชุดปฏิบัติการประจำตำบล เพื่อป้องกันและแก้ไขปัญหาเสพติด ตามหนังสือที่ว่าการอำเภอราชสีห์ ที่ ศก 0518/ว 2594 ลงวันที่ 27 กรกฎาคม 2560 เรื่องขอรับการสนับสนุนงบประมาณประจำปี 2562 หนังสือกระทรวงมหาดไทย ที่ มท 0810.6/ว 3188 ลงวันที่ 28 พฤษภาคม 2562 หนังสือกรมส่งเสริมการปกครองท้องถิ่น ที่ มท 0816.3/ว1331 ลงวันที่ 1 พฤษภาคม 2563 และหนังสืออื่นที่เกี่ยวข้อง ปรากฏใน ด้านบริการชุมชนและสังคม(00200) แผนงานสร้างความเข้มแข็งของชุมชน(00250) งานบริหารทั่วไปเกี่ยวกับการสร้างความเข้มแข็งของชุมชน(00251)

เงินอุดหนุนเอกชน

<p>อุดหนุนกองทุนพัฒนาสตรีตำบลเมืองคง</p>	จำนวน	10,000 บาท
--	-------	------------

เพื่อจ่ายเป็นเงินอุดหนุนกองทุนพัฒนาสตรีตำบลเมืองคง ตามโครงการส่งเสริมความเข้มแข็งเครือข่ายสตรีตำบลเมืองคง เป็นองค์กรประชาชนซึ่งเป็นการรวบรวมของประชาชนที่จัดตั้งโดยถูกต้องตามระเบียบกฎหมายและดำเนินการต่อเนื่องมาไม่น้อยกว่าหนึ่งปี ตั้งจ่ายตามแผนพัฒนาท้องถิ่น (พ.ศ. 2561-2565) ฉบับเพิ่มเติม เปลี่ยนแปลง ครั้งที่ 1 หน้า 328 ลำดับที่ 15 โดยถือปฏิบัติ -ตามหนังสือกระทรวงมหาดไทย ด่วนที่สุด ที่ มท 0808.2/ว 3616 ลงวันที่ 24 มิถุนายน 2559 เรื่อง ระเบียบกระทรวงมหาดไทยว่าด้วยเงินอุดหนุนขององค์กรปกครองส่วนท้องถิ่น พ.ศ.2559 และหนังสือกระทรวงมหาดไทย ด่วนที่สุด ที่ มท 0808.2/ว 1797 ลงวันที่ 3 เมษายน 2559 เรื่อง ระเบียบกระทรวงมหาดไทยว่าด้วยเงินอุดหนุนขององค์กรปกครองส่วนท้องถิ่น พ.ศ.2559 ปรากฏใน ด้านบริการชุมชนและสังคม(00200) แผนงานสร้างความเข้มแข็งของชุมชน(00250) งานบริหารทั่วไปเกี่ยวกับการสร้างความเข้มแข็งของชุมชน(00251)

<p>อุดหนุนวิสาหกิจชุมชนกลุ่มอาชีพสตรีบ้านร่องอโศก</p> <p>เพื่อจ่ายเป็นเงินอุดหนุนวิสาหกิจชุมชนกลุ่มสตรีบ้านร่องอโศก ตามโครงการอุดหนุนกลุ่มวิสาหกิจชุมชน เพื่อส่งเสริมสนับสนุนกลุ่มอาชีพของประชาชน ตามที่กฎหมายรับรอง อยู่ในแผนพัฒนาท้องถิ่น (พ.ศ.2561 - 2565) ฉบับเพิ่มเติม เปลี่ยนแปลง ครั้งที่ 1 ยุทธศาสตร์ที่ 3 ด้านเศรษฐกิจและการท่องเที่ยว หน้า 287 ลำดับที่ 8 ปรากฏใน ด้านบริการชุมชนและสังคม(00200) แผนงานสร้างความเข้มแข็งของชุมชน(00250) งานบริหารทั่วไปเกี่ยวกับการสร้างความเข้มแข็งของชุมชน(00251)</p>	<p>จำนวน</p> <p>50,000 บาท</p>
---	--------------------------------

แผนงานการศาสนาวัฒนธรรมและนันทนาการ

<p>งานบริหารทั่วไปเกี่ยวกับศาสนาวัฒนธรรมและนันทนาการ</p>	<p>รวม</p> <p>60,000 บาท</p>
<p>งบดำเนินงาน</p>	<p>รวม</p> <p>15,000 บาท</p>
<p>ค่าใช้จ่าย</p>	<p>รวม</p> <p>15,000 บาท</p>
<p>รายจ่ายเกี่ยวกับการรับรองและพิธีการ</p> <p>เพื่อจ่ายเป็นค่าใช้จ่ายในการจัดงานรัฐพิธีและพิธีกรรมทางศาสนา เช่น วันปิยมหาราช,วันเฉลิมพระชนมพรรษา เป็นต้น ตามหนังสือ ที่ ศก 0518/2476 ลงวันที่ 29 มิถุนายน 2563 เรื่องขอรับเงินอุดหนุนจากองค์กรปกครองส่วนท้องถิ่น ประจำปีงบประมาณ พ.ศ.2564 ปรากฏในด้านบริการชุมชนและสังคม(00200) แผนงานการศาสนาวัฒนธรรมและนันทนาการ(00260) งานบริหารงานทั่วไปเกี่ยวกับศาสนาวัฒนธรรมและนันทนาการ(00261)</p>	<p>จำนวน</p> <p>15,000 บาท</p>

งบเงินอุดหนุน	รวม	45,000 บาท
เงินอุดหนุน	รวม	45,000 บาท

เงินอุดหนุนส่วนราชการ

อุดหนุนให้แก่อำเภอราชไศล ดำเนินโครงการจัดงานรัฐพิธี	จำนวน	15,000 บาท
---	-------	------------

เพื่อจ่ายเป็นเงินอุดหนุนให้แก่อำเภอราชไศล ดำเนินโครงการจัดงานรัฐพิธี ที่องค์การบริหารส่วนตำบลเมืองคงได้เข้าร่วมกิจกรรม เช่น วันปิยะมหาราช,วันเฉลิมพระชนมพรรษาฯ เป็นต้น ตามหนังสือที่ว่าการอำเภอราชไศล ที่ ศก 0518/2476 ลงวันที่ 26 มิถุนายน 2563 เรื่องขอรับเงินอุดหนุนจากองค์กรปกครองส่วนท้องถิ่น ประจำปีงบประมาณ พ.ศ.2564 ปรากฏในแผนพัฒนาท้องถิ่น(พ.ศ. 2561-2565) ฉบับเพิ่มเติม เปลี่ยนแปลง ครั้งที่ 1 หน้า 328 ลำดับที่ 14 ปรากฏในด้านบริการชุมชนและสังคม(00200) แผนงานการศาสนาวัฒนธรรมและนันทนาการ(00260) งานบริหารงานทั่วไปเกี่ยวกับศาสนาวัฒนธรรมและนันทนาการ(00261) โดยถือปฏิบัติ ตามหนังสือกระทรวงมหาดไทย ด่วนที่สุด ที่ มท 0808.2/ว 3616 ลงวันที่ 24 มิถุนายน 2559 เรื่อง ระเบียบกระทรวงมหาดไทยว่าด้วยเงินอุดหนุนขององค์กรปกครองส่วนท้องถิ่น พ.ศ.2559 และหนังสือกระทรวงมหาดไทย ด่วนที่สุด ที่ มท 0808.2/ว 1797 ลงวันที่ 3 เมษายน 2559 เรื่อง ระเบียบกระทรวงมหาดไทยว่าด้วยเงินอุดหนุนขององค์กรปกครองส่วนท้องถิ่น พ.ศ.2559

<p>อุดหนุนอำเภอราชไศล งานแข่งเรือยาวประเพณีอำเภอราชไศล</p> <p>เพื่อจ่ายเป็นเงินอุดหนุนโครงการแข่งขันเรือยาวประเพณีชิงถ้วยพระราชทาน สมเด็จพระนางเจ้าสิริกิติ์ พระบรมราชินีนาถ พระบรมราชชนนีพันปีหลวง ตามหนังสือที่ว่าการอำเภอราชไศล ที่ ศก 0518/2476 ลงวันที่ 29 มิถุนายน 2563 เรื่องขอรับเงินอุดหนุนจากองค์กรปกครองส่วนท้องถิ่น ประจำปีงบประมาณ พ.ศ.2564 ปรากฏในแผนพัฒนาท้องถิ่น (พ.ศ.2561-2565) ฉบับเพิ่มเติม เปลี่ยนแปลง ครั้งที่1 หน้า 307 ลำดับที่ 7 ปรากฏในด้านบริการชุมชนและสังคม(00200) แผนงานการศาสนาวัฒนธรรมและนันทนาการ(00260) งานบริหารงานทั่วไปเกี่ยวกับศาสนาวัฒนธรรมและนันทนาการ(00261) โดยถือปฏิบัติตามหนังสือกระทรวงมหาดไทย ด่วนที่สุด ที่ มท0808.2/ว3616 ลงวันที่ 24 มิถุนายน 2559 เรื่องระเบียบกระทรวงมหาดไทยว่าด้วยเงินอุดหนุนขององค์กรปกครองส่วนท้องถิ่น พ.ศ.2559 และหนังสือกระทรวงมหาดไทย ด่วนที่สุด ที่ มท 0808.2/ว1797 ลงวันที่ 3 เมษายน 2559 เรื่อง ระเบียบกระทรวงมหาดไทยว่าด้วยเงินอุดหนุนขององค์กรปกครองส่วนท้องถิ่น พ.ศ.2559</p>	<p>จำนวน 30,000 บาท</p>
--	-------------------------

งานกีฬาและนันทนาการ	รวม	280,000 บาท
งบดำเนินงาน	รวม	250,000 บาท
ค่าใช้จ่าย	รวม	250,000 บาท

รายการเกี่ยวเนื่องกับการปฏิบัติราชการที่ไม่เข้าลักษณะรายการหมวด
อื่นๆ

โครงการเข้าร่วมแข่งขันกีฬาฟุตบอลชิงถ้วยพระราชทานสมเด็จพระ กนิษฐาธิราชเจ้า กรมสมเด็จพระเทพรัตนราชสุดาฯสยามบรมราช กุมารี ครั้งที่40 ประจำปี 2564	จำนวน	50,000 บาท
--	-------	------------

เพื่อจ่ายเป็นค่าใช้จ่ายในโครงการเข้าร่วมแข่งขันกีฬาฟุตบอลชิง
ถ้วยพระราชทานสมเด็จพระกนิษฐาธิราชเจ้ากรมสมเด็จพระเทพ
รัตนราชสุดาฯสยามบรมราชกุมารี ครั้งที่40 ประจำปี 2564 เพื่อ
สร้างความรู้รักสามัคคีของเยาวชน ประชาชนได้แก่ ค่าบำรุง
ทีม ค่าชุดกีฬา ค่าอุปกรณ์กีฬา และอื่นๆที่จำเป็น โดยถือปฏิบัติ
ตามระเบียบกระทรวงมหาดไทยว่าด้วยการเบิกจ่ายค่าใช้จ่ายใน
การจัดงาน การจัดการแข่งขันกีฬาและการส่งนักกีฬาเข้าร่วมการ
แข่งขันกีฬาขององค์กรปกครองส่วนท้องถิ่น พ.ศ.2559 อยู่ในแผน
พัฒนาท้องถิ่น(พ.ศ. 2561 - 2565) ฉบับเพิ่มเติม เปลี่ยน
แปลง ครั้งที่1 หน้า 267 ลำดับที่ 2 ยุทธศาสตร์ที่ 2 การพัฒนา
ด้านคุณภาพชีวิตและพัฒนาสังคม ปราบกฏในด้านบริการชุมชน
และสังคม(00200) แผนงานการศาสนาวัฒนธรรมและ
นันทนาการ(00260) งานกีฬาและนันทนาการ(00262)

โครงการแข่งขันกีฬาสามสัมพันธ์มวลชนและประชาชนด้านภัยยาเสพติด อบต.เมืองคง	จำนวน	50,000 บาท
---	-------	------------

เพื่อจ่ายเป็นค่าใช้จ่ายในการแข่งขันกีฬาสามสัมพันธ์มวลชนและประชาชนด้านภัยยาเสพติด อบต.เมืองคง ประจำปีงบประมาณ 2564 เพื่อสร้างความรู้รักสามัคคีของเยาวชน ประชาชน ได้แก่ ค่ารางวัล ค่าตอบแทนกรรมการผู้ตัดสิน ค่าจัดสถานที่ ค่าจัดเตรียมสนาม ค่าบำรุงทีม ค่าเครื่องเสียง ค่าอุปกรณ์กีฬา และอื่นๆที่จำเป็น อยู่ในแผนพัฒนาท้องถิ่น(พ.ศ. 2561-2565) ฉบับเพิ่มเติม เปลี่ยนแปลง ครั้งที่1 หน้า 267 ลำดับที่1ยุทธศาสตร์ที่ 2 การพัฒนาด้านคุณภาพชีวิตและพัฒนาสังคมโดยถือปฏิบัติ ตาม -ระเบียบกระทรวงมหาดไทยว่าด้วยการเบิกจ่ายค่าใช้จ่ายในการจัดงาน การจัดการแข่งขันกีฬาและส่งนักกีฬาเข้าร่วมการแข่งขันกีฬาขององค์กรปกครองส่วนท้องถิ่น พ.ศ. 2559 ปรากฏในด้านบริการชุมชนและสังคม(00200)แผนงานการศาสนาวัฒนธรรมและนันทนาการ(00260) งานกีฬาและนันทนาการ(00262)

โครงการจัดงานวันเด็กแห่งชาติ	จำนวน	150,000 บาท
------------------------------	-------	-------------

เพื่อจ่ายเป็นค่าใช้จ่ายในการจัดกิจกรรมวันเด็กแห่งชาติ ประจำปีงบประมาณ พ.ศ.2564 โดยจ่ายเป็นค่าดำเนินการจัดกิจกรรมต่างๆ ในวันเด็กแห่งชาติ เช่น ค่าจัดสถานที่ ค่าเวที ค่าเครื่องเสียง ค่าอาหาร เครื่องดื่มปราศจากแอลกอฮอล์ และอื่นๆที่จำเป็น อยู่ในแผนพัฒนาท้องถิ่น(พ.ศ. 2561-2565) ฉบับเพิ่มเติม เปลี่ยนแปลง ครั้งที่1 หน้า 238 ลำดับที่ 1 ยุทธศาสตร์ที่ 2 การพัฒนาด้านคุณภาพชีวิตและพัฒนาสังคม ปรากฏในด้านบริการชุมชนและสังคม(00200) แผนงานการศาสนาวัฒนธรรมและนันทนาการ(00260) งานกีฬาและนันทนาการ(00262)

งบเงินอุดหนุน	รวม	30,000 บาท
เงินอุดหนุน	รวม	30,000 บาท

เงินอุดหนุนส่วนราชการ

อุดหนุนที่ทำการปกครองอำเภอราชไศลตามโครงการเข้าร่วมแข่งขัน กีฬาฟุตบอลชิงถ้วยพระราชทานสมเด็จพระกนิษฐาธิราชเจ้า กรมสมเด็จพระเทพรัตนราชสุดาฯสยามบรมราชกุมารี ครั้งที่40 ประจำปี 2564	จำนวน	30,000 บาท
--	-------	------------

เพื่อจ่ายเป็นค่าเงินอุดหนุนอำเภอราชไศล ตามโครงการเข้าร่วมแข่งขันกีฬาฟุตบอลชิงถ้วยพระราชทานสมเด็จพระกนิษฐาธิราชเจ้า กรมสมเด็จพระเทพรัตนราชสุดาฯสยามบรมราชกุมารี ครั้งที่40 ประจำปี 2564 ตามหนังสือที่ว่าการอำเภอราชไศล ที่ ศก 0518/2476 ลงวันที่ 29 มิถุนายน 2563 เรื่องขอรับเงินอุดหนุนจากองค์กรปกครองส่วนท้องถิ่น ประจำปีงบประมาณ พ.ศ.2564 โดยถือปฏิบัติตามหนังสือกระทรวงมหาดไทย ด่วนที่สุด ที่ มท 0808.2/ว 3616 ลงวันที่ 24 มิถุนายน 2559 เรื่อง ระเบียบกระทรวงมหาดไทยว่าด้วยเงินอุดหนุนขององค์กรปกครองส่วนท้องถิ่น พ.ศ.2559 และหนังสือกระทรวงมหาดไทย ด่วนที่สุด ที่ มท 0808.2/ว1797 ลงวันที่ 3 เมษายน 2559 เรื่องระเบียบกระทรวงมหาดไทยว่าด้วยเงินอุดหนุนขององค์กรปกครองส่วนท้องถิ่น พ.ศ.2559 ปรากฏในแผนพัฒนาท้องถิ่น (พ.ศ. 2561 - 2565) ฉบับเพิ่มเติม เปลี่ยนแปลง ครั้งที่1หน้า267ลำดับที่ 3 ยุทธศาสตร์ที่ 2 การพัฒนาด้านคุณภาพชีวิตและพัฒนาสังคม ปรากฏในด้านบริการชุมชนและสังคม(00200) แผนงานการศาสนาวัฒนธรรมและนันทนาการ(00260) งานกีฬาและนันทนาการ (00262)

งานศาสนาวัดนธรรมทองถิ่น	รวม	354,000 บาท
งบดำเนินงาน	รวม	340,000 บาท
ค่าใช้จ่าย	รวม	340,000 บาท
รายจ่ายเกี่ยวเนื่องกับการปฏิบัติราชการที่ไม่เข้าลักษณะรายจ่ายหมวดอื่นๆ		
โครงการชุดค้นทางโบราณคดีเพื่อศึกษาชั้นวัฒนธรรม	จำนวน	100,000 บาท
<p>เพื่อจ่ายเป็นค่าใช้จ่ายในโครงการชุดค้นทางโบราณคดีเพื่อศึกษาชั้นวัฒนธรรม เพื่อเสริมสร้างความเข้มแข็งของชุมชนผ่านการเรียนรู้แหล่งโบราณคดีเมืองคงโคก เช่น ค่าวัสดุ ค่าจ้างเหมาบริการ ค่าจ้างที่ปรึกษานักวิชาการ นักโบราณคดี ค่าอาหาร อยู่ในแผนพัฒนาท้องถิ่น (พ.ศ.2561 - 2565) ฉบับเพิ่มเติม เปลี่ยนแปลง ครั้งที่ 1 ยุทธศาสตร์ที่ 4 การพัฒนาด้านศิลปะ วัฒนธรรม ประเพณีและภูมิปัญญาท้องถิ่น หน้า 303 ลำดับที่ 2 ปรากฏในด้านบริการชุมชนและสังคม(00200) แผนงานการศาสนา วัฒนธรรมและนันทนาการ(00260) งานศาสนาและวัฒนธรรมท้องถิ่น(00263)</p>		
โครงการจัดงานประเพณีบุญบั้งไฟ อบต.เมืองคง	จำนวน	30,000 บาท
<p>เพื่อจ่ายเป็นค่าจัดงานประเพณีบุญบั้งไฟของ องค์การบริหารส่วนตำบลเมืองคง โดยจัดให้มีขบวนแห่บั้งไฟ ขบวนฟ้อนรำ และค่าใช้จ่ายตกแต่ง จัดสถานที่ ค่าจ้างเหมาบริการ ค่าวัสดุ และอื่นๆ ที่จำเป็น ปรากฏในแผนพัฒนาท้องถิ่น (พ.ศ. 2561 - 2565) ฉบับเพิ่มเติมเปลี่ยนแปลง ครั้งที่1 หน้า 306 ลำดับที่4 ยุทธศาสตร์ที่ 2 การพัฒนาด้านคุณภาพชีวิตและพัฒนาสังคม ปรากฏในด้านบริการชุมชนและสังคม(00200) แผนงานการศาสนาวัฒนธรรมและนันทนาการ(00260) งานศาสนาและวัฒนธรรมท้องถิ่น(00263)</p>		

โครงการวันพระยากตะศิลารำลึก	จำนวน	120,000 บาท
<p>เพื่อจ่ายเป็นค่าใช้จ่ายในการจัดงานวันพระยากตะศิลา รำลึก เช่น ค่าสิ่งของเครื่องไหว้ต่างๆ ค่าถวายปัจจัย ค่าจัดสถานที่ ที่ ค่าป้าย ค่าจัดขบวนแห่ ขบวนรำบวงสรวง และอื่นๆ ที่จำเป็น ในการจัดทำพิธีดังกล่าว ปรากฏในแผนพัฒนาท้องถิ่น (พ.ศ . 2561 - 2565) ฉบับเพิ่มเติม เปลี่ยนแปลง ครั้งที่ ที่ 1 หน้า 307 ลำดับที่ 5 ยุทธศาสตร์ที่ 2 การพัฒนาด้านคุณภาพ ชีวิตและพัฒนาสังคม ปรากฏในด้านบริการชุมชนและ สังคม(00200) แผนงานการศาสนาวัฒนธรรมและ นันทนาการ(00260) งานศาสนาและวัฒนธรรมท้องถิ่น(00263)</p>		
โครงการสืบสานประเพณีบุญบั้งไฟอำเภอรามไซไซ	จำนวน	90,000 บาท
<p>เพื่อจ่ายเป็นค่าใช้จ่ายโครงการสืบสานประเพณีบุญบั้งไฟอำเภอราม ไซไซ ที่องค์การบริหารส่วนตำบลเมืองคงส่งขบวนแห่ และบั้งไฟ เข้าร่วมกิจกรรม โดยจ่ายเป็นค่าจัดหาบั้งไฟ ขบวนแห่ และ อื่นๆ ที่จำเป็น ปรากฏในแผนพัฒนาท้องถิ่น(พ.ศ . 2561 - 2565) ฉบับเพิ่มเติม เปลี่ยนแปลง ครั้งที่ ที่ 1 หน้า 306 ลำดับที่ 3 ยุทธศาสตร์ที่ 2 การพัฒนาด้านคุณภาพ ชีวิตและพัฒนาสังคม ปรากฏในด้านบริการชุมชนและ สังคม(00200) แผนงานการศาสนาวัฒนธรรมและ นันทนาการ(00260)งานศาสนาและวัฒนธรรมท้องถิ่น(00263)</p>		

งบเงินอุดหนุน	รวม	14,000 บาท
เงินอุดหนุน	รวม	14,000 บาท
เงินอุดหนุนส่วนราชการ		
อุดหนุนอำเภอราชสีห์โครงการสืบสานประเพณีบุญบั้งไฟอำเภอราชสีห์ ไซล	จำนวน	14,000 บาท
<p> เพื่อจ่ายเป็นเงินอุดหนุนอำเภอราชสีห์ไซล จัดงานประเพณีบุญบั้งไฟของ องค์การบริหารส่วนตำบลเมืองคง โดยจัดให้มีขบวนแห่บั้งไฟ ขบวนพ็อนรำ และค่าใช้จ่ายตกแต่ง จัดสถานที่ ค่าจ้างเหมาบริการ ค่าวัสดุ และอื่นๆ ที่จำเป็น ตามหนังสืออำเภอราชสีห์ไซล ที่ ศก 0518/2476 ลงวันที่ 29 มิถุนายน 2563 เรื่องขอรับเงินอุดหนุนจากองค์กรปกครองส่วนท้องถิ่น ประจำปีงบประมาณ พ.ศ.2564 อยู่ในแผนพัฒนาท้องถิ่น(พ.ศ. 2561-2565) ฉบับเพิ่มเติม เปลี่ยนแปลง ครั้งที่ 1 หน้า 306 ลำดับที่ 2 ยุทธศาสตร์ที่ 2 การพัฒนาคุณภาพชีวิตและพัฒนาสังคม ปรากฏในด้านบริการชุมชนและสังคม(00200) แผนงานการศาสนาวัฒนธรรมและนันทนาการ(00260)งานศาสนาและวัฒนธรรมท้องถิ่น(00263)</p>		
งานวิชาการวางแผนและส่งเสริมการท่องเที่ยว	รวม	50,000 บาท
งบดำเนินงาน	รวม	50,000 บาท
ค่าใช้จ่าย	รวม	50,000 บาท
รายจ่ายเกี่ยวเนื่องกับการปฏิบัติราชการที่ไม่เข้าลักษณะรายจ่ายหมวดอื่นๆ		
โครงการส่งเสริมการท่องเที่ยวและการเรียนรู้เชิงวัฒนธรรมผู่เยอ	จำนวน	50,000 บาท
<p> เพื่อจ่ายเป็นค่าใช้จ่ายในโครงการส่งเสริมการท่องเที่ยวและการเรียนรู้เชิงวัฒนธรรมผู่เยอ เช่น การเรียนรู้วัฒนธรรมการแต่งกาย การเรียนรู้วัฒนธรรมด้านภาษาเยอ การเรียนรู้อัตลักษณ์ความเป็นอยู่ อยู่ในแผนพัฒนาท้องถิ่น (พ.ศ.2561-2565) ฉบับเพิ่มเติม เปลี่ยนแปลง ครั้งที่ 1 หน้า 294 ลำดับที่ 3 ยุทธศาสตร์ที่ 3 ด้านเศรษฐกิจและการท่องเที่ยว ปรากฏในด้านงานบริหารงานชุมชนและสังคม(00200) แผนงานการศาสนาวัฒนธรรมและนันทนาการ(00260)งานวิชาการวางแผนและส่งเสริมการท่องเที่ยว(00264)</p>		

แผนงานการเกษตร

งานส่งเสริมการเกษตร	รวม	80,000 บาท
งบดำเนินงาน	รวม	80,000 บาท
ค่าใช้จ่าย	รวม	60,000 บาท

รายจ่ายเกี่ยวเนื่องกับการปฏิบัติราชการที่ไม่เข้าลักษณะรายจ่ายหมวด
อื่นๆ

โครงการนวัตกรรมฟื้นฟูสภาพดิน	จำนวน	20,000 บาท
------------------------------	-------	------------

เพื่อจ่ายเป็นค่าใช้จ่ายโครงการนวัตกรรมฟื้นฟูสภาพดิน (โครงการตามพระราชดำริ) เช่น ค่าอาหารและเครื่องดื่มที่ปราศจากแอลกอฮอล์ ค่าวิทยากร ค่าจัดทำเอกสารในการฝึกอบรม ค่าที่พัก ค่าจ้างเหมารถ และค่าวัสดุอุปกรณ์อื่นๆ ที่จำเป็น (ตามระเบียบกระทรวงมหาดไทย ว่าด้วยการฝึกอบรมและการเข้ารับการฝึกอบรม ของเจ้าหน้าที่ท้องถิ่น พ.ศ.2557 ประกาศวันที่ 5 สิงหาคม 2557 อยู่ในแผนพัฒนาท้องถิ่น(พ.ศ. 2561 - 2565) ฉบับเพิ่มเติม เปลี่ยนแปลง ครั้งที่ 1 หน้า 290 ลำดับที่ 2 ยุทธศาสตร์ที่ 3 ด้านเศรษฐกิจและการท่องเที่ยว ปรากฏในด้านเศรษฐกิจ(00300) แผนงานการเกษตร(00320)งานส่งเสริมการเกษตร(00321)

โครงการรณรงค์โลกปลอดอั้งข้าว และรณรงค์การใช้ปุ๋ยอินทรีย์และชีวภาพแทนปุ๋ยเคมี	จำนวน	20,000 บาท
--	-------	------------

เพื่อจ่ายเป็นค่าใช้จ่ายในโครงการรณรงค์โลกปลอดอั้งข้าวและรณรงค์การใช้ปุ๋ยอินทรีย์และชีวภาพแทนปุ๋ยเคมี เช่นค่าจัดสถานที่ ค่าวัสดุ ค่าจ้างเหมาบริการ ค่าจ้างเหมาเครื่องเสียง ค่าอาหาร ค่าเอกสาร และอื่นๆที่จำเป็น อยู่ในแผนพัฒนาท้องถิ่น (พ.ศ.2561-2565) ฉบับเพิ่มเติม เปลี่ยนแปลง ครั้งที่ 1 หน้า 313 ลำดับที่ 1 ยุทธศาสตร์ที่ 3 ด้านเศรษฐกิจและการท่องเที่ยว ปรากฏในด้านเศรษฐกิจ(00300) แผนงานการเกษตร(00320)งานส่งเสริมการเกษตร(00321)

โครงการศูนย์บริการและถ่ายทอดเทคโนโลยีการเกษตรตำบลเมืองคอง	จำนวน	20,000 บาท
<p>เพื่อจ่ายเป็นค่าสนับสนุนส่งเสริมศูนย์ถ่ายทอดเทคโนโลยีการเกษตรประจำตำบลเมืองคอง ที่เกี่ยวเนื่องกับการส่งเสริม และแผนพัฒนาการเกษตรระดับตำบล เช่น ค่าจ้างเหมาปรับปรุงพื้นที่ ค่าเบี้ยประชุม ค่าจัดทำเอกสารเผยแพร่ ประชาสัมพันธ์ความรู้ และเทคโนโลยีด้านการเกษตร ค่าเมล็ดพันธุ์พืช ค่าปุ๋ยบำรุงดิน พันธุ์สัตว์ ค่าอาหารสัตว์ และค่าวัสดุอุปกรณ์อื่นๆที่จำเป็น ปรากฏในแผนพัฒนาท้องถิ่น(พ.ศ. 2561-2565)ฉบับเพิ่มเติม เปลี่ยนแปลง ครั้งที่1 หน้า 291 ลำดับที่4 ยุทธศาสตร์ที่ 3 ด้านเศรษฐกิจและการท่องเที่ยว ปรากฏในด้านเศรษฐกิจ(00300) แผนงานการเกษตร(00320)งานส่งเสริมการเกษตร(00321)</p>		
ค่าวัสดุ	รวม	20,000 บาท
วัสดุการเกษตร	จำนวน	20,000 บาท
<p>เพื่อจ่ายเป็นค่าซื้อวัสดุทางการเกษตรในการตกแต่ง และดูแลรักษาสภาพต้นไม้ และสวนภายในที่ทำการ องค์การบริหารส่วนตำบล เช่น จอบ เสียม กรรไกรตัดกิ่ง กรรไกรตัดหญ้า บัวรดน้ำ ไม้กระถาง ปุ๋ยบำรุงดินฯปรากฏในด้านเศรษฐกิจ(00300) แผนงานการเกษตร(00320)งานส่งเสริมการเกษตร(00321)</p>		

แผนงานการพาณิชย์

งานกิจการประปา	รวม	250,000 บาท
งบดำเนินงาน	รวม	150,000 บาท
ค่าใช้จ่าย	รวม	80,000 บาท
รายจ่ายเพื่อให้ได้มาซึ่งบริการ		
ค่าจ้างเหมาบริการ	จำนวน	30,000 บาท
<p>เพื่อจ่ายเป็นค่าใช้จ่ายเพื่อให้ได้มาซึ่งบริการ ดังนี้ เพื่อจ่ายเป็นค่าจ้างเหมาบริการ เช่น ค่าจ้างเหมาแบกหามสัมภาระ ค่าบริการทำความสะอาด ค่าจ้างเหมาแรงงานทำของ ค่าจ้างเหมาเขียนป้ายประชาสัมพันธ์ต่างๆ ค่าจ้างเหมาซ่อมแซมระบบประปา ค่าล้างฟิล์ม ค่าอัดฟิล์ม ค่าจ้างเย็บหนังสือ เข้าปกหนังสือ ค่าถ่ายเอกสาร ค่าจ้างเหมาจัดทำวารสารหรือรายงานผลปฏิบัติงานประจำปี ค่าจ้างเหมาปรับแต่งดิน ค่าจ้างเหมาเกลี่ยดิน ค่าจ้างเหมาอยู่เวรยามและทำความสะอาดอาคารและสถานที่ราชการ ค่าจ้างเหมาซ่อมแซมท่อส่งน้ำประปา ค่าจ้างเหมาติดตั้งมิเตอร์ และค่าบริการอื่นๆ ที่จำเป็น ค่าธรรมเนียมต่าง ๆ เพื่อจ่ายเป็นค่าใช้จ่ายในการชำระค่าธรรมเนียมและบริการที่เรียกเก็บตามกฎหมาย ปรากฏในด้านเศรษฐกิจ(00300) แผนงานการพาณิชย์ (00330) งานกิจการประปา (00332)</p>		
ค่าบำรุงรักษาและซ่อมแซม	จำนวน	50,000 บาท
<p>เพื่อจ่ายเป็นค่าบำรุงรักษาและซ่อมแซม (รายจ่ายเพื่อซ่อมแซมบำรุงรักษาเพื่อให้สามารถใช้งานได้ตามปกติ) เช่น ทรัพย์สิน วัสดุ หรือครุภัณฑ์ ตลอดจนการบำรุงรักษา/ซ่อมแซม สิ่งก่อสร้าง ของ อบต. ที่เกิดการชำรุดหรือเสียหายอันเกิดจากการใช้งานให้สามารถใช้งานได้ตามปกติ ปรากฏในด้านเศรษฐกิจ(00300) แผนงานการพาณิชย์(00330)งานกิจการประปา (00332)</p>		
ค่าวัสดุ	รวม	30,000 บาท
วัสดุก่อสร้าง	จำนวน	20,000 บาท
<p>เพื่อจ่ายเป็นค่าวัสดุก่อสร้างต่างๆ เช่น ไม้ต่างๆ สี ทินเนอร์ แปรงทาสี ค้อน ตะปู ท่อน้ำบาดาล ท่อน้ำและอุปกรณ์ประปาและอื่นๆ ที่จำเป็น ปรากฏในด้านเศรษฐกิจ(00300) แผนงานการพาณิชย์(00330)งานกิจการประปา (00332)</p>		

วัสดุอื่น	จำนวน	10,000 บาท
<p>เพื่อจ่ายเป็นค่าวัสดุอื่นๆ เช่น สารส้ม คลอรีน น้ำยาตรวจสอบสภาพ น้ำ เป็นต้น ปรากฏในด้านเศรษฐกิจ(00300) แผนงานการ พาณิชย์(00330)งานกิจการประปา (00332)</p>		
ค่าสาธารณูปโภค	รวม	40,000 บาท
ค่าไฟฟ้า	จำนวน	40,000 บาท
<p>เพื่อจ่ายเป็นค่ากระแสไฟฟ้าระบบประปาที่อยู่ในความดูแลของ องค์การบริหารส่วนตำบลเมืองคง ปรากฏในด้าน เศรษฐกิจ(00300) แผนงานการพาณิชย์(00330)งานกิจการ ประปา (00332)</p>		

งบเงินอุดหนุน	รวม	100,000 บาท
เงินอุดหนุน	รวม	100,000 บาท

เงินอุดหนุนกิจการที่เป็นสาธารณประโยชน์

โครงการปรับปรุงซ่อมแซมระบบประปาหมู่บ้าน จัดหาวัสดุอุปกรณ์ ต่างๆ เกี่ยวกับระบบประปาหมู่บ้านแบบผิวดินขนาดใหญ่มาก บ้านกลาง หมู่ที่ 3	จำนวน	50,000 บาท
---	-------	------------

เพื่อจ่ายเป็นเงินอุดหนุนกิจการประปาหมู่บ้าน บ้านกลาง หมู่
ที่ 3 เป็นค่าใช้จ่ายในโครงการปรับปรุงซ่อมแซมระบบประปาหมู่บ้าน
จัดหาวัสดุอุปกรณ์ต่างๆ เกี่ยวกับระบบประปาหมู่บ้านแบบ
ผิวดิน ขนาดใหญ่มาก บ้านกลาง หมู่ที่ 3 หมายเหตุ ตามระเบียบ
กระทรวงมหาดไทยว่าด้วยการบริหารกิจการและการบำรุงรักษา
ระบบประปาหมู่บ้าน พ.ศ.2548 และ ระเบียบสำนักนายกรัฐมนตรี
เรื่อง ยกเลิกระเบียบสำนักนายกรัฐมนตรี ว่าด้วยการ
บริหารกิจการและการบำรุงรักษาระบบประปาชนบท พ.ศ
.2535 พ.ศ.2550 โดยถือปฏิบัติตามระเบียบกระทรวงมหาดไทย
ว่าด้วยเงินอุดหนุนขององค์กรปกครองส่วนท้องถิ่น พ.ศ
.2559 หนังสือกระทรวงมหาดไทย ด่วนที่สุด ที่ มท 0808.2/ว
3616 ลงวันที่ 24 มิถุนายน 2559 หนังสือกระทรวง
มหาดไทย ด่วนที่สุด ที่ มท 0808.2/ว 1791 ลงวัน
ที่ 3 เมษายน 2560 หนังสือกระทรวงมหาดไทย ด่วนที่สุด ที่ มท
0808.2/ว 4427 ลงวันที่ 7 สิงหาคม 2561 หนังสือกระทรวง
มหาดไทย ด่วนที่สุด ที่ มท 0808.2/ว 5426 ลงวัน
ที่ 24 กันยายน 2561 หนังสือกระทรวงมหาดไทย ด่วนที่
สุด ที่ มท 0808.2/ว 1618 ลงวันที่ 12 มีนาคม 2562 ปรากฏใน
แผนพัฒนาท้องถิ่น (พ.ศ.2561-2565) ฉบับเพิ่มเติม เปลี่ยน
แปลง ครั้งที่1 หน้า 191 ลำดับที่ 9 ปรากฏในด้าน
เศรษฐกิจ(00300) แผนงานการพาณิชย์ (00330) งานกิจการ
ประปา (00332)

โครงการปรับปรุงซ่อมแซมระบบประปาหมู่บ้าน จัดหาวัสดุอุปกรณ์ จำนวน 50,000 บาท
 ต่างๆ เกี่ยวกับระบบประปาหมู่บ้านแบบผิวดินขนาดใหญ่มาก บ้าน
 หนองบาก หมู่ที่ 13

เพื่อจ่ายเป็นเงินอุดหนุนกิจการประปาหมู่บ้าน บ้านหนองบาก หมู่
 ที่ 13 เป็นค่าใช้จ่ายในโครงการปรับปรุงซ่อมแซมระบบประปาหมู่บ้าน
 จัดหาวัสดุอุปกรณ์ต่างๆ เกี่ยวกับระบบประปาหมู่บ้านแบบ
 ผิวดิน ขนาดใหญ่มาก บ้านหนองบาก หมู่ที่ 13 หมายเหตุ ตาม
 ระเบียบกระทรวงมหาดไทยว่าด้วยการบริหารกิจการและการ
 บำรุงรักษาระบบประปาหมู่บ้าน พ.ศ.2548 และระเบียบสำนัก
 นายกรัฐมนตรี เรื่อง ยกเลิกระเบียบสำนักนายกรัฐมนตรี ว่าด้วย
 การบริหารกิจการและการบำรุงรักษาระบบประปาชนบท พ.ศ
 .2535 พ.ศ.2550 โดยถือปฏิบัติตามระเบียบกระทรวงมหาดไทย
 ว่าด้วยเงินอุดหนุนขององค์กรปกครองส่วนท้องถิ่น พ.ศ
 .2559 หนังสือกระทรวงมหาดไทย ด่วนที่สุด ที่ มท 0808.2/ว
 3616 ลงวันที่ 24 มิถุนายน 2559 หนังสือกระทรวง
 มหาดไทย ด่วนที่สุด ที่ มท 0808.2/ว 1791 ลงวัน
 ที่ 3 เมษายน 2560 หนังสือกระทรวงมหาดไทย ด่วนที่สุด ที่ มท
 0808.2/ว 4427 ลงวันที่ 7 สิงหาคม 2561 หนังสือกระทรวง
 มหาดไทย ด่วนที่สุด ที่ มท 0808.2/ว 5426 ลงวัน
 ที่ 24 กันยายน 2561 หนังสือกระทรวงมหาดไทย ด่วนที่
 สุด ที่ มท 0808.2/ว 1618 ลงวันที่ 12 มีนาคม 2562 ปรากฏใน
 แผนพัฒนาท้องถิ่น (พ.ศ.2561-2565) ฉบับเพิ่มเติม เปลี่ยน
 แปลง ครั้งที่1 หน้า 195 ลำดับที่16 ปรากฏในด้าน
 เศรษฐกิจ(00300) แผนงานการพาณิชย์(00330)งานกิจการ
 ประปา (00332)

แผนงานงบกลาง

งบกลาง**รวม 6,626,264 บาท**

งบกลาง	รวม	6,626,264 บาท
งบกลาง	รวม	6,626,264 บาท
เงินสมทบกองทุนประกันสังคม	จำนวน	150,807 บาท

เพื่อจ่ายเป็นเงินสมทบกองทุนประกันสังคมของพนักงาน
จ้าง ประกอบด้วยพนักงานจ้างตามภารกิจ และพนักงานจ้างทั่วไป
ขององค์การบริหารส่วนตำบลเมืองคง ในอัตราร้อยละห้า
พร้อมหักค่าตอบแทนของพนักงานจ้างส่งเป็นเงินสมทบในอัตรา
เดียวกัน ปรากฏในด้านงบกลาง(00400)แผนงานงบ
กลาง(00410)งานงบกลาง(00411) เงินสมทบกองทุนประกันสังคม
ของพนักงานจ้าง จำนวน 6,000.- บาท เพื่อจ่ายเป็นเงินสมทบ
กองทุนประกันสังคมพนักงานจ้าง พนักงานจ้างทั่วไป ตำแหน่งที่
ส่วนกลางจัดสรรอัตราให้ ได้แก่ ตำแหน่ง ภารโรง ตั้งจ่าย
จากรายได้เงินอุดหนุนทั่วไป เงินอุดหนุนสำหรับการจัดการศึกษา
ภาคบังคับ เนื่องจากกรมส่งเสริมการปกครองท้องถิ่น ได้ชักชวน
แนวทางการจัดทำงบประมาณรายจ่ายประจำปีงบประมาณ
2564 รายการเงินอุดหนุนทั่วไป เงินอุดหนุนสำหรับการ
จัดการศึกษาภาคบังคับ (ค่าเงินเดือนครู และค่าจ้าง
ประจำ) สำหรับองค์กรปกครองท้องถิ่นที่มีโรงเรียนในสังกัด ให้
สอดคล้องตามหลักเกณฑ์การจัดสรร (ตามหนังสือกรมส่งเสริม
การปกครองท้องถิ่นที่ มท 0809.4/ว 1157 ลงวันที่
13 มิถุนายน 2560) ในอัตราร้อยละห้าพร้อมหักค่าตอบแทน
ของพนักงานจ้างส่งเป็นเงินสมทบในอัตราเดียวกัน ปรากฏในด้าน
งบกลาง(00400)แผนงานงบกลาง(00410)งานงบ
กลาง(00411) โดยถือปฏิบัติตามหนังสือ สำนักงาน ก.จ ก.ท
. และ ก.อบต.ด่วนที่สุด ที่ มท. 0809.5/ว 9 ลงวันที่
22 มกราคม 2557 พระราชบัญญัติประกันสังคม พ.ศ.
. 2533 พระราชบัญญัติเงินทดแทน (ฉบับที่2)พ.ศ.2561 และ
หนังสือ สำนักงาน ก.จ ก.ท. และ ก.อบต.ด่วนที่สุด ที่ มท
. 0809.5/ว 81 ลงวันที่ 10 กรกฎาคม 2557 หนังสือกรมส่งเสริม
การปกครองท้องถิ่น ด่วนที่สุด ที่ มท 0808.2/ว4172 ลงวันที่
24 ธันวาคม 2561 หนังสือกรมส่งเสริมการปกครองท้องถิ่น
ที่ มท 0808.2/ว1620 ลงวันที่ 22 เมษายน 2562 ระเบียบ
กระทรวงมหาดไทยว่าด้วยการตั้งงบประมาณขององค์กรปกครอง
ส่วนท้องถิ่น เพื่อสมทบกองทุน พ.ศ.2561 และที่แก้ไขเพิ่มเติม
ถึง (ฉบับที่ 2) พ.ศ.2563

เบี้ยยังชีพผู้สูงอายุ

จำนวน 4,692,000 บาท

เพื่อจ่ายเป็นค่าใช้จ่ายสำหรับสนับสนุนการสร้างหลักประกันรายได้ให้แก่ผู้สูงอายุ จำนวน 12 เดือน โดยถือปฏิบัติตามระเบียบกระทรวงมหาดไทย ว่าด้วยหลักเกณฑ์การจ่ายเงินเบี้ยยังชีพผู้สูงอายุขององค์กรปกครองส่วนท้องถิ่น พ.ศ.2552 แก้ไขเพิ่มเติมถึง (ฉบับที่4)พ.ศ.2562 และตั้งจ่าย ตามหนังสือกรมส่งเสริมการปกครองส่วนท้องถิ่น ที่ มท. 0808.2/ ว 3886 ลงวันที่ 30 มิถุนายน 2563 เรื่อง การชักซ้อมแนวทางการตั้งงบประมาณรายจ่ายประจำปีงบประมาณ พ.ศ. 2564 ขององค์กรปกครองส่วนท้องถิ่น ระเบียบกระทรวงมหาดไทยว่าด้วยค่าใช้จ่ายเพื่อช่วยเหลือประชาชนตามอำนาจหน้าที่ขององค์กรปกครองส่วนท้องถิ่น พ.ศ.2560 และที่แก้ไขเพิ่มเติม (ฉบับที่2) พ.ศ. 2561 ระเบียบกระทรวงมหาดไทยว่าด้วยค่าใช้จ่ายในการสงเคราะห์ผู้ป่วยที่ยากไร้ขององค์การบริหารส่วนจังหวัด พ.ศ. 2560 ระเบียบกระทรวงมหาดไทยว่าด้วยรายจ่ายเกี่ยวกับทุนการศึกษาสำหรับนักศึกษา และการให้ความช่วยเหลือนักเรียนขององค์กรปกครองส่วนท้องถิ่น พ.ศ.2561 หนังสือกระทรวงมหาดไทย ด่วนที่สุด ที่ มท 0808.2/ว1234 ลงวันที่ 7 มีนาคม 2560 หนังสือกระทรวงมหาดไทย ด่วนที่สุด ที่ มท 0808.2/ว757 ลงวันที่ 7 เมษายน 2560 หนังสือกระทรวงมหาดไทย ด่วนที่สุด ที่ มท 0810.7/ว6768 ลงวันที่ 29 พฤศจิกายน 2560 หนังสือกระทรวงมหาดไทย ด่วนที่สุด ที่ มท 0810.6/ว24 ลงวันที่ 7 มกราคม 2561 หนังสือกระทรวงมหาดไทย ด่วนที่สุด ที่ มท 0808.2/ว7508 ลงวันที่ 20 ธันวาคม 2561 หนังสือกระทรวงมหาดไทย ด่วนที่สุด ที่ มท 0808.2/ว0935 ลงวันที่ 11 กุมภาพันธ์ 2562 หนังสือกระทรวงมหาดไทย ด่วนที่สุด ที่ มท 0810.7/ว1687 ลงวันที่ 26 เมษายน 2562 หนังสือกระทรวงมหาดไทย ด่วนที่สุด ที่ มท 0810.6/ว3526 ลงวันที่ 13 มิถุนายน 2562 เงินอุดหนุนทั่วไป เงินอุดหนุนสำหรับโครงการเสริมสร้างสวัสดิการทางสังคมให้แก่ผู้พิการและทุพพลภาพ โครงการสนับสนุนการจัดสวัสดิการทางสังคมแก่ผู้ด้อยโอกาสทางสังคม และโครงการสร้างหลักประกันรายได้แก่ผู้สูงอายุ ช่วงอายุ 60-69 ปี จำนวน 350คน= 350X600X12=2,520,000 ช่วงอายุ 70-79 ปี จำนวน 170 คน= 170X700X12=1,428,000 ช่วง

อายุ 80-89 ปี จำนวน 65 คน = $65 \times 800 \times 12 = 624,000$ ช่าง

อายุ 90 ปีขึ้นไป จำนวน 10 คน = $10 \times 1,000 \times 12 = 120,000$

ปรากฏในด้านงบกลาง(00400)แผนงานงบกลาง(00410)งานงบ

กลาง(00411)

เบี้ยยังชีพคนพิการ

จำนวน 1,260,000 บาท

เพื่อจ่ายเป็นค่าใช้จ่ายสำหรับสนับสนุนสวัสดิการทางสังคมให้แก่ผู้พิการหรือผู้ทุพพลภาพจำนวน 12 เดือน โดยถือปฏิบัติตามระเบียบกระทรวงมหาดไทย ว่าด้วยหลักเกณฑ์การจ่ายเงินเบี้ยผู้พิการขององค์กรปกครองส่วนท้องถิ่น (ฉบับที่ 2) พ.ศ.2559 และตั้งจ่าย ตามหนังสือกรมส่งเสริมการปกครองส่วนท้องถิ่น ที่ มท . 0808.2/ ว 3886 ลงวันที่ 30 มิถุนายน 2563 เรื่อง การชักซ้อมแนวทางการตั้งงบประมาณรายจ่ายประจำปีงบประมาณ พ.ศ . 2564 ระเบียบกระทรวงมหาดไทยว่าด้วยค่าใช้จ่ายเพื่อช่วยเหลือประชาชนตามอำนาจหน้าที่ขององค์กรปกครองส่วนท้องถิ่น พ.ศ .2560 และที่แก้ไขเพิ่มเติม (ฉบับที่2) พ.ศ.2561 ระเบียบกระทรวงมหาดไทยว่าด้วยค่าใช้จ่ายในการสงเคราะห์ผู้ป่วยที่ยากไร้ขององค์การบริหารส่วนจังหวัด พ.ศ.2560 ระเบียบกระทรวงมหาดไทยว่าด้วยรายจ่ายเกี่ยวกับทุนการศึกษาสำหรับนักศึกษา และการให้ความช่วยเหลือนักเรียนขององค์กรปกครองส่วนท้องถิ่น พ.ศ.2561 หนังสือกระทรวงมหาดไทย ด่วนที่สุด ที่ มท 0808.2/ว1234 ลงวันที่ 7 มีนาคม 2560 หนังสือกระทรวงมหาดไทย ด่วนที่สุด ที่ มท 0808.2/ว757 ลงวันที่ 7 เมษายน 2560 หนังสือกระทรวงมหาดไทย ด่วนที่สุด ที่ มท 0810.7/ว6768 ลงวันที่ 29 พฤศจิกายน 2560 หนังสือกระทรวงมหาดไทย ด่วนที่สุด ที่ มท 0810.6/ว24 ลงวันที่ 7 มกราคม 2561 หนังสือกระทรวงมหาดไทย ด่วนที่สุด ที่ มท 0808.2/ว7508 ลงวันที่ 20 ธันวาคม 2561 หนังสือกระทรวงมหาดไทย ด่วนที่สุด ที่ มท 0808.2/ว0935 ลงวันที่ 11 กุมภาพันธ์ 2562 หนังสือกระทรวงมหาดไทย ด่วนที่สุด ที่ มท 0810.7/ว1687 ลงวันที่ 26 เมษายน 2562 หนังสือกระทรวงมหาดไทย ด่วนที่สุด ที่ มท 0810.6/ว3526 ลงวันที่ 13 มิถุนายน 2562 เงินอุดหนุนทั่วไปสำหรับโครงการเสริมสร้างสวัสดิการทางสังคมให้แก่ผู้พิการและทุพพลภาพ โครงการสนับสนุนการจัดสวัสดิการทางสังคมแก่ผู้ด้อยโอกาสทางสังคม และโครงการสร้างหลักประกันรายได้แก่ผู้สูงอายุ คนพิการอายุต่ำกว่า18ปี 5คน x 800 บาทx12เดือน =1,200,000 คนพิการอายุต่ำกว่า18ปี 5คน x 1000 บาทx12 เดือน=60,000 ปรากฏในด้านงบกลาง(00400)แผนงานงบกลาง(00410)งานงบกลาง(00411)

เบี้ยยังชีพผู้ป่วยเอดส์

จำนวน

18,000 บาท

เพื่อจ่ายเป็นค่าเบี้ยยังชีพให้แก่ผู้ป่วยเอดส์ จำนวน 3 คนๆ 500 บาท จำนวน 12 เดือน ตั้งจ่ายตามหนังสือกรมส่งเสริมการปกครองส่วนท้องถิ่น ที่ มท. 0808.2/ ว 3886 ลงวันที่ 30 มิถุนายน 2563 เรื่อง การชักซ้อมแนวทางการตั้งงบประมาณรายจ่ายประจำปีงบประมาณ พ.ศ. 2564 ระเบียบกระทรวงมหาดไทย ว่าด้วยค่าใช้จ่ายเพื่อช่วยเหลือประชาชนตามอำนาจหน้าที่ขององค์กรปกครองส่วนท้องถิ่น พ.ศ.2560 และที่แก้ไขเพิ่มเติม (ฉบับที่ 2) พ.ศ.2561 ระเบียบกระทรวงมหาดไทยว่าด้วยค่าใช้จ่ายในการสงเคราะห์ผู้พิการไ้ขององค์การบริหารส่วนจังหวัด พ.ศ. 2560 ระเบียบกระทรวงมหาดไทยว่าด้วยรายจ่ายเกี่ยวกับทุนการศึกษาสำหรับนักศึกษา และการให้ความช่วยเหลือนักเรียนขององค์กรปกครองส่วนท้องถิ่น พ.ศ.2561 หนังสือกระทรวงมหาดไทย ด่วนที่สุด ที่ มท 0808.2/ว1234 ลงวันที่ 7 มีนาคม 2560 หนังสือกระทรวงมหาดไทย ด่วนที่สุด ที่ มท 0808.2/ว757 ลงวันที่ 7 เมษายน 2560 หนังสือกระทรวงมหาดไทย ด่วนที่สุด ที่ มท 0810.7/ว6768 ลงวันที่ 29 พฤศจิกายน 2560 หนังสือกระทรวงมหาดไทย ด่วนที่สุด ที่ มท 0810.6/ว24 ลงวันที่ 7 มกราคม 2561 หนังสือกระทรวงมหาดไทย ด่วนที่สุด ที่ มท 0808.2/ว7508 ลงวันที่ 20 ธันวาคม 2561 หนังสือกระทรวงมหาดไทย ด่วนที่สุด ที่ มท 0808.2/ว0935 ลงวันที่ 11 กุมภาพันธ์ 2562 หนังสือกระทรวงมหาดไทย ด่วนที่สุด ที่ มท 0810.7/ว1687 ลงวันที่ 26 เมษายน 2562 หนังสือกระทรวงมหาดไทย ด่วนที่สุด ที่ มท 0810.6/ว3526 ลงวันที่ 13 มิถุนายน 2562 เงินอุดหนุนทั่วไปเงินอุดหนุนสำหรับโครงการเสริมสร้างสวัสดิการทางสังคมให้แก่ผู้พิการและทุพพลภาพ โครงการสนับสนุนการจัดสวัสดิการทางสังคมแก่ผู้ด้อยโอกาสทางสังคม และโครงการสร้างหลักประกันรายได้แก่ผู้สูงอายุ ปรากฏในดำนงบกลาง(00400)แผนงานงบกลาง(00410)งานงบกลาง(00411)

สำรองจ่าย

จำนวน

141,859 บาท

เพื่อจ่ายเป็นค่าใช้จ่ายในการเผชิญเหตุสาธารณภัยเกิดขึ้นกรณีจำเป็นหรือบรรเทาความเดือดร้อนของประชาชนในส่วนรวม ในกรณีที่ได้รับจากสาธารณภัยต่างๆที่เกิดขึ้นซึ่งไม่สามารถคาดการณ์ได้ล่วงหน้า โดยถือปฏิบัติตามหนังสือกรมส่งเสริมการปกครองท้องถิ่น ด่วนที่สุด ที่ มท 0808.2/ว 1179 ลงวันที่ 15 เมษายน 2563 หนังสือกระทรวงมหาดไทย ที่ มท 0808.2/ว 3215 ลงวันที่ 6 มิถุนายน 2559 หนังสือกระทรวงมหาดไทย ด่วนมาก ที่ มท 0808.2/ว 0684 ลงวันที่ 8 กุมภาพันธ์ 2560 หนังสือกระทรวงมหาดไทย ด่วนที่สุด ที่ มท 0810.7/ว6768 ลงวันที่ 29 พฤศจิกายน 2560 หนังสือกรมส่งเสริมการปกครองท้องถิ่น ด่วนที่สุด ที่ มท 0810.5/ว 4014 ลงวันที่ 12 ธันวาคม 2561 หนังสือกรมส่งเสริมการปกครองท้องถิ่น ด่วนที่สุด ที่ มท 0810.4/ว 4967 ลงวันที่ 4 ธันวาคม 2562 หนังสือกรมส่งเสริมการปกครองท้องถิ่น ด่วนที่สุด ที่ มท 0810.4/ว 5141 ลงวันที่ 18 ธันวาคม 2562 หนังสือกรมส่งเสริมการปกครองท้องถิ่น ที่ มท 0810.4/ว 1022 ลงวันที่ 31 มีนาคม 2563 หนังสือกรมส่งเสริมการปกครองท้องถิ่น ด่วนที่สุด ที่ มท 0810.4/ว 1656 ลงวันที่ 8 มิถุนายน 2563 หนังสือกรมส่งเสริมการปกครองท้องถิ่น ด่วนที่สุด ที่ มท 0820.3/ว 4930 ลงวันที่ 4 ธันวาคม 2562 ปรากฏในด้านงบกลาง(00400)แผนงานงบกลาง(00410)งานงบกลาง(00411)

รายจ่ายตามข้อผูกพัน

เงินสมทบกองทุนเงินทดแทน

จำนวน

6,500 บาท

เพื่อจ่ายเป็นเงินสมทบกองทุนเงินทดแทน

 $10,000 \times 12 = 120,000 \times 12 = 1,440,000$ $13,285 \times 6 = 79,710 \times 12 = 956,520$ $13,400 \times 1 = 13,400 \times 12 = 160,800$ $15,000 \times 2 = 30,000 \times 12 = 360,000$ $2,917,300 \times 0.2\%$ เงินเดือนปัจจุบัน $\times 12 \times 0.2\% = 5,835$ โดย

ถือปฏิบัติตามระเบียบกระทรวงมหาดไทยว่าด้วยการรับเงิน การเบิกจ่ายเงิน การฝากเงิน การเก็บรักษาเงินและการตรวจเงินขององค์กรปกครองส่วนท้องถิ่น พ.ศ.2547 และที่แก้ไขเพิ่มเติม (ฉบับที่ 4) พ.ศ.2561 หนังสือกรมส่งเสริมการปกครองท้องถิ่น ที่ มท 0808.2/ว1003 ลงวันที่ 13 มีนาคม 2562 ประกาศในด้านงบกลาง(00400) แผนงานงบกลาง(00410) งานงบกลาง(00411)

เงินสมทบกองทุนสวัสดิการชุมชนตำบลเมืองคง

จำนวน

50,000 บาท

เพื่อจ่ายเป็นเงินสมทบกองทุนสวัสดิการชุมชนตำบลเมืองคง เพื่อ

ส่งเสริมให้สมาชิกรู้จักออมเงินเพื่อแบ่งปันช่วยเหลือกันและ

กัน เพื่อจัดสวัสดิการแก่สมาชิกตลอดชีวิต ในเรื่องการเกิด การ

แก่ การเจ็บ การตาย เพื่อชุมชนเข้มแข็ง มีองค์กรที่คอยช่วยเหลือ

เมื่อเกิดความเดือดร้อนหรือจำเป็น และกองทุนจะต้องไม่ดำเนินการ

การเพื่อแสวงหาผลกำไรสูงสุดทางทรัพย์สิน แต่ดำเนินการเพื่อ

ช่วยเหลือกันและกันระหว่างสมาชิก ตามหนังสือกองทุนสวัสดิการ

ชุมชนตำบลเมืองคง อำเภอราชสีห์ จังหวัดศรีสะเกษ ลงวันที่

28 พฤษภาคม 2557 เรื่องขอรับเงินอุดหนุนจากองค์การบริหาร

ส่วนตำบลเมืองคง ตามหนังสือกรมส่งเสริมการปกครองท้องถิ่น

ที่ มท.0891.4/ว1659 ลงวันที่ 24 สิงหาคม 2553 ประกาศใน

ด้านงบกลาง(00400) แผนงานงบกลาง(00410) งานงบ

กลาง(00411)

เงินสมทบกองทุนหลักประกันสุขภาพ องค์การบริหารส่วนตำบลเมือง จำนวน 130,000 บาท
คง

เพื่อจ่ายเป็นเงินสมทบกองทุนหลักประกันสุขภาพขององค์การบริหารส่วนตำบลเมืองคง ไม่น้อยกว่าร้อยละสี่สิบของเงินที่ได้รับจัดสรรจากกองทุนหลักประกันสุขภาพแห่งชาติ ตามระเบียบกระทรวงมหาดไทยว่าด้วยการตั้งงบประมาณขององค์กรปกครองส่วนท้องถิ่น เพื่อสมทบกองทุน พ.ศ.2561 และที่แก้ไขเพิ่มเติม (ฉบับที่2) พ.ศ.2563 ปรากฏในด้านงบกลาง(00400) แผนงานงบกลาง(00410) งานงบกลาง(00411)

เงินสมทบกองทุนบำเหน็จบำนาญข้าราชการส่วนท้องถิ่น (กบท.) จำนวน 177,098 บาท

เพื่อจ่ายเป็นเงินสมทบกองทุนบำเหน็จบำนาญข้าราชการส่วนท้องถิ่น(กบท.) ในอัตราร้อยละหนึ่งของเงินรายได้ไม่รวมเงินอุดหนุน ตามหนังสือกรมส่งเสริมการปกครองท้องถิ่น ที่ มท 0808.5/ว3466 ลงวันที่ 29 ตุลาคม2561หนังสือกรมส่งเสริมการปกครองท้องถิ่น ที่ มท 0808.5/ว2305 ลงวันที่ 26 กรกฎาคม 2561 หนังสือสำนักงานกองทุนบำเหน็จบำนาญข้าราชการส่วนท้องถิ่นกรมส่งเสริมการปกครองท้องถิ่น ที่ มท 0808.5/ว 34 ลงวันที่ 30 กันยายน 2562 หนังสือกรมส่งเสริมการปกครองท้องถิ่น ที่ มท 0819.2/ว1212 ลงวันที่ 20 เมษายน 2563 ปรากฏในด้านงบกลาง(00400)แผนงานงบกลาง(00410)งานงบกลาง(00411)

ข้อบัญญัติงบประมาณรายจ่าย

งบ/หมวด/ประเภทรายจ่าย		แผนงาน	แผนงานงบกลาง	แผนงานการพาณิชย์	แผนงานการเกษตร	แผนงานการศาสนา วัฒนธรรมและ นันทนาการ	แผนงานสร้าง ความเข้มแข็งของชุมชน	แผนงานเคหะและ ชุมชน	แผนงานสังคม สงเคราะห์	แผนงานสาธารณสุข
งบกลาง	งบกลาง	รายจ่ายตามข้อผูกพัน								
		เงินสมทบกองทุนเงินทดแทน	6,500							
		เงินสมทบกองทุนสวัสดิการชุมชนตำบลเมืองคง	50,000							
		เงินสมทบกองทุนหลักประกันสุขภาพ องค์การบริหารส่วนตำบลเมืองคง	130,000							
		เบี้ยยังชีพผู้ป่วยเอดส์	18,000							
		เงินสมทบกองทุนประกันสังคม	150,807							
		เบี้ยยังชีพผู้สูงอายุ	4,692,000							
		เงินสมทบกองทุนบำเหน็จบำนาญข้าราชการส่วนท้องถิ่น (กบท.)	177,098							
		สำรองจ่าย	141,859							
		เบี้ยยังชีพคนพิการ	1,260,000							
งบบุคลากร	เงินเดือน (ฝ่ายการเมือง)	เงินค่าตอบแทนประจำตำแหน่งนายก/รองนายก								

งบ/หมวด/ประเภทรายจ่าย		แผนงาน	แผนงานการศึกษา	แผนงานการรักษา ความสงบภายใน	แผนงานบริหารงาน ทั่วไป	รวม
งบกลาง	งบกลาง	รายจ่ายตามข้อผูกพัน				
		เงินสมทบกองทุนเงินทดแทน				6,500
		เงินสมทบกองทุนสวัสดิการชุมชนตำบลเมืองคง				50,000
		เงินสมทบกองทุนหลักประกันสุขภาพ องค์การบริหารส่วนตำบลเมืองคง				130,000
		เบี้ยยังชีพผู้ป่วยเอดส์				18,000
		เงินสมทบกองทุนประกันสังคม				150,807
		เบี้ยยังชีพผู้สูงอายุ				4,692,000
		เงินสมทบกองทุนบำเหน็จบำนาญข้าราชการส่วนท้องถิ่น (กบท.)				177,098
		สำรองจ่าย				141,859
		เบี้ยยังชีพคนพิการ				1,260,000
งบบุคลากร	เงินเดือน (ฝ่ายการเมือง)	เงินค่าตอบแทนประจำตำแหน่งนายก/รองนายก			42,120	42,120

งบ/หมวด/ประเภทรายจ่าย		แผนงาน	แผนงานงบกลาง	แผนงานการพาณิชย์	แผนงานการเกษตร	แผนงานการศาสนา วัฒนธรรมและ นันทนาการ	แผนงานสร้างความ เข้มแข็งของชุมชน	แผนงานเคหะและ ชุมชน	แผนงานสังคม สงเคราะห์	แผนงานสาธารณสุข
งบบุคลากร	เงินเดือน (ฝ่ายการ เมือง)	เงินค่าตอบแทนสมาชิกสภา องค์กรปกครองส่วนท้องถิ่น								
		เงินค่าตอบแทนเลขานุการ/ที่ ปรีรักษานายกเทศมนตรี นายก องค์การบริหารส่วนตำบล								
		เงินเดือนนายก/รองนายก								
		เงินค่าตอบแทนพิเศษ นายก/รองนายก								
	เงินเดือน (ฝ่าย ประจำ)	ค่าตอบแทนพนักงานจ้าง						406,788		
		เงินเพิ่มต่าง ๆ ของพนักงาน						21,300		
		เงินเพิ่มต่าง ๆ ของพนักงาน จ้าง						48,960		
		เงินเดือนพนักงาน						647,160		
		เงินวิทยฐานะ								
		เงินประจำตำแหน่ง						42,000		
งบดำเนินงาน	ค่าตอบแทน	เงินช่วยเหลือการศึกษาบุตร					10,000			
		ค่าตอบแทนผู้ปฏิบัติราชการ อันเป็นประโยชน์แก่องค์กร ปกครองส่วนท้องถิ่น								144,000
		ค่าเช่าบ้าน						42,000		
		ค่าตอบแทนการปฏิบัติงาน นอกเวลาราชการ								

วันที่พิมพ์ : 30/7/2563 10:04:47

หน้า : 4/42

งบ/หมวด/ประเภทรายจ่าย		แผนงาน	แผนงาน			รวม
			แผนงานการศึกษา	แผนงานการรักษา ความสงบภายใน	แผนงานบริหารงาน ทั่วไป	
งบบุคลากร	เงินเดือน (ฝ่ายการ เมือง)	เงินค่าตอบแทนสมาชิกสภา องค์กรปกครองส่วนท้องถิ่น			2,232,000	2,232,000
		เงินค่าตอบแทนเลขานุการ/ที่ ปรึกษานายกเทศมนตรี นายก องค์การบริหารส่วนตำบล			86,400	86,400
		เงินเดือนนายก/รองนายก			514,080	514,080
		เงินค่าตอบแทนพิเศษ นายก/รองนายก			42,120	42,120
	เงินเดือน (ฝ่าย ประจำ)	ค่าตอบแทนพนักงานจ้าง	324,000		2,043,516	2,774,304
		เงินเพิ่มต่าง ๆ ของพนักงาน			49,920	71,220
		เงินเพิ่มต่าง ๆ ของพนักงาน จ้าง	36,000		160,080	245,040
		เงินเดือนพนักงาน	2,590,500		4,078,320	7,315,980
		เงินวิทยฐานะ	436,800			436,800
		เงินประจำตำแหน่ง	310,800		210,000	562,800
งบดำเนินงาน	ค่าตอบแทน	เงินช่วยเหลือการศึกษาบุตร	24,600		37,000	71,600
		ค่าตอบแทนผู้ปฏิบัติราชการ อันเป็นประโยชน์แก่องค์กร ปกครองส่วนท้องถิ่น	36,000		10,000	190,000
		ค่าเช่าบ้าน	78,000		126,000	246,000
		ค่าตอบแทนการปฏิบัติงาน นอกเวลาราชการ	5,000		11,000	16,000

งบ/หมวด/ประเภทรายจ่าย		แผนงาน	แผนงานงบกลาง	แผนงานการพาณิชย์	แผนงานการเกษตร	แผนงานการศาสนา วัฒนธรรมและ นันทนาการ	แผนงานสร้างความ เข้มแข็งของชุมชน	แผนงานเคหะและ ชุมชน	แผนงานสังคม สงเคราะห์	แผนงานสาธารณสุข
งบดำเนินงาน	ค่าใช้จ่าย	รายจ่ายเพื่อให้ได้มาซึ่งบริการ								
		ค่าจ้างเหมาเช่าเครื่อง ถ่ายเอกสาร								
		ค่าจ้างเหมาบริการ			30,000			90,000		
		ค่าจ้างเหมาบริการเก็บ ขยะมูลฝอยและสิ่ง ปฏิกูล						272,160		
		ค่าจ้างเหมาเวรยาม						114,975		
		ค่าธรรมเนียมต่าง ๆ								
		ค่าธรรมเนียมต่างๆ						30,000		
		ค่าบำรุงรักษาและซ่อม แซม						50,000		
		ค่าเบี้ยประกันรถสวน กลาง								
		ค่าพื้นที่ทิ้งขยะมูลฝอย และสิ่งปฏิกูล						400,000		
		ค่าเย็บหนังสือหรือเข้า ปกหนังสือ								
		โครงการสัตว์ปลอดโรค คนปลอดภัยจากพิษ สุนัขบ้า								6,900
		จ้างเหมาเช่าเครื่องถ่าย เอกสาร								

วันที่พิมพ์ : 30/7/2563 10:04:47

หน้า : 6/42

งบ/หมวด/ประเภทรายจ่าย		แผนงาน	แผนงานการศึกษา	แผนงานการรักษา ความสงบภายใน	แผนงานบริหารงาน ทั่วไป	รวม
งบดำเนินงาน	ค่าใช้จ่าย	รายจ่ายเพื่อให้ได้มาซึ่งบริการ				
		ค่าจ้างเหมาเช่าเครื่อง ถ่ายเอกสาร	28,800			28,800
		ค่าจ้างเหมาบริการ	15,000		30,000	165,000
		ค่าจ้างเหมาบริการเก็บ ขยะมูลฝอยและสิ่ง ปฏิกูล				272,160
		ค่าจ้างเหมาเวรยาม	114,975			229,950
		ค่าธรรมเนียมต่าง ๆ	5,000		5,000	10,000
		ค่าธรรมเนียมต่างๆ			5,000	35,000
		ค่าบำรุงรักษาและซ่อม แซม				50,000
		ค่าเบี้ยประกันรถยนต์ กลาง			8,000	8,000
		ค่าพื้นที่ทิ้งขยะมูลฝอย และสิ่งปฏิกูล				400,000
		ค่าเย็บหนังสือหรือเข้า ปกหนังสือ	5,000		5,000	10,000
		โครงการสัตว์ปลอดโรค คนปลอดภัยจากพิษ สุนัขบ้า				6,900
		จ้างเหมาเช่าเครื่องถ่าย เอกสาร				31,200

งบ/หมวด/ประเภทรายจ่าย		แผนงาน	แผนงานงบกลาง	แผนงานการพาณิชย์	แผนงานการเกษตร	แผนงานการศาสนา วัฒนธรรมและ นันทนาการ	แผนงานสร้างความ เข้มแข็งของชุมชน	แผนงานเคหะและ ชุมชน	แผนงานสังคม สงเคราะห์	แผนงานสาธารณสุข
งบดำเนินงาน	ค่าใช้จ่าย	จ้างเหมาเวรยาม								
		รายจ่ายเกี่ยวกับการรับรอง และพิธีการ				15,000				
		รายจ่ายเกี่ยวเนื่องกับการ ปฏิบัติราชการที่ไม่เข้า ลักษณะรายจ่ายหมวดอื่นๆ								
		1 อบต 1 ถนนท้องถิ่น ใส่ใจสิ่งแวดล้อม					50,000			
		ค่ากิจกรรมพัฒนา คุณภาพผู้เรียน								
		ค่าเครื่องแบบนักเรียน								
		ค่าเครื่องอุปกรณ์การ เรียน								
		ค่าจัดการเรียนการสอน (รายหัว)								
		ค่าชดเชยความเสียหาย และสินไหมทดแทน								
		ค่าใช้จ่ายในการเดินทาง ไปราชการ							20,000	
		ค่าใช้จ่ายในการเดินทาง ไปราชการของฝ่าย บริหาร ส.อบต.พนักงาน								

วันที่พิมพ์ : 30/7/2563 10:04:47

หน้า : 8/42

งบ/หมวด/ประเภทรายจ่าย		แผนงาน	แผนงาน			รวม
			แผนงานการศึกษา	แผนงานการรักษา ความสงบภายใน	แผนงานบริหารงาน ทั่วไป	
งบดำเนินงาน	ค่าใช้จ่าย	จ้างเหมาเวรยาม			114,975	114,975
		รายจ่ายเกี่ยวกับการรับรอง และพิธีการ			20,000	35,000
		รายจ่ายเกี่ยวเนื่องกับการ ปฏิบัติราชการที่ไม่เข้า ลักษณะรายจ่ายหมวดอื่นๆ				
		1 อบต 1 ถนนท้องถิ่น ใส่ใจสิ่งแวดล้อม				50,000
		ค่ากิจกรรมพัฒนา คุณภาพผู้เรียน	8,950			8,950
		ค่าเครื่องแบบนักเรียน	6,420			6,420
		ค่าเครื่องอุปกรณ์การ เรียน	5,330			5,330
		ค่าจัดการเรียนการสอน (รายหัว)	38,900			38,900
		ค่าชดเชยความเสียหาย และสินไหมทดแทน			10,000	10,000
		ค่าใช้จ่ายในการเดินทาง ไปราชการ			60,000	80,000
		ค่าใช้จ่ายในการเดินทาง ไปราชการของฝ่าย บริหาร ส.อบต.พนักงาน			100,000	100,000

งบ/หมวด/ประเภทรายจ่าย		แผนงาน	แผนงานงบกลาง	แผนงานการพาณิชย์	แผนงานการเกษตร	แผนงานการศาสนา วัฒนธรรมและ นันทนาการ	แผนงานสร้างความ เข้มแข็งของชุมชน	แผนงานเคหะและ ชุมชน	แผนงานสังคม สงเคราะห์	แผนงานสาธารณสุข
งบดำเนินงาน	ค่าใช้จ่าย	ค่าใช้จ่ายในการเดินทาง ไปราชการในราชอาณาจักร								
		ค่าใช้จ่ายในการเดินทาง ไปราชการในราชอาณาจักรและนอก ราชอาณาจักร								
		ค่าใช้จ่ายในการปรับ ปรุงหลักสูตรสถาน ศึกษา								
		ค่าใช้จ่ายในการฝึก อบรมและสัมมนา						20,000		
		ค่าใช้จ่ายในการ พัฒนา/ปรับปรุงห้อง สมุดโรงเรียน								
		ค่าใช้จ่ายในการพัฒนา ข้าราชการครูของ โรงเรียนในสังกัดองค์กร ปกครองส่วนท้องถิ่น								
		ค่าใช้จ่ายในการพัฒนาผู้ ดูแลเด็ก								

วันที่พิมพ์ : 30/7/2563 10:04:47

หน้า : 10/42

งบ/หมวด/ประเภทรายจ่าย		แผนงาน	แผนงาน			รวม
			แผนงานการศึกษา	แผนงานการรักษา ความสงบภายใน	แผนงานบริหารงาน ทั่วไป	
งบดำเนินงาน	ค่าใช้จ่าย	ค่าใช้จ่ายในการเดินทาง ไปราชการในราชอาณาจักร	40,000			40,000
		ค่าใช้จ่ายในการเดินทาง ไปราชการในราชอาณาจักร และนอกอาณาจักร		10,000		10,000
		ค่าใช้จ่ายในการปรับ ปรุงหลักสูตรสถาน ศึกษา	20,000			20,000
		ค่าใช้จ่ายในการฝึก อบรมและสัมมนา	75,000	15,000	230,000	340,000
		ค่าใช้จ่ายในการ พัฒนา/ปรับปรุงห้อง สมุดโรงเรียน	100,000			100,000
		ค่าใช้จ่ายในการพัฒนา ข้าราชการครูของ โรงเรียนในสังกัดองค์กร ปกครองส่วนท้องถิ่น	15,000			15,000
		ค่าใช้จ่ายในการพัฒนาผู้ ดูแลเด็ก	2,000			2,000

งบ/หมวด/ประเภทรายจ่าย		แผนงาน	แผนงานงบกลาง	แผนงานการพาณิชย์	แผนงานการเกษตร	แผนงานการศาสนา วัฒนธรรมและ นันทนาการ	แผนงานสร้างความ เข้มแข็งของชุมชน	แผนงานเคหะและ ชุมชน	แผนงานสังคม สงเคราะห์	แผนงานสาธารณสุข
งบดำเนินงาน	ค่าใช้จ่าย	ค่าใช้จ่ายในการพัฒนา แหล่งเรียนรู้ในโรงเรียน สำหรับเป็นฐานในการ จัดการศึกษาตลอดชีวิต								
		ค่าใช้จ่ายในการรณรงค์ ป้องกันยาเสพติดใน สถานศึกษา								
		ค่าใช้จ่ายในการเลือกตั้ง								
		ค่าใช้จ่ายในการส่งเสริม กิจกรรมรักการอ่านใน สถานศึกษา องค์กร ปกครองส่วนท้องถิ่น								
		ค่าใช้จ่ายอินเทอร์เน็ต โรงเรียนบ้านบากเรือ								
		ค่าปัจจัยพื้นฐานสำหรับ นักเรียนยากจน								
		ค่านั่งสือเรียน								
		โครงการชุดค้นทาง โบราณคดีเพื่อศึกษาชั้น วัฒนธรรม					100,000			

วันที่พิมพ์ : 30/7/2563 10:04:47

หน้า : 12/42

งบ/หมวด/ประเภทรายจ่าย		แผนงาน	แผนงาน			รวม
			แผนงานการศึกษา	แผนงานการรักษา ความสงบภายใน	แผนงานบริหารงาน ทั่วไป	
งบดำเนินงาน	ค่าใช้จ่าย	ค่าใช้จ่ายในการพัฒนา แหล่งเรียนรู้ในโรงเรียน สำหรับเป็นฐานในการ จัดการศึกษาตลอดชีวิต	50,000			50,000
		ค่าใช้จ่ายในการรณรงค์ ป้องกันยาเสพติดใน สถานศึกษา	21,000			21,000
		ค่าใช้จ่ายในการเลือกตั้ง			700,000	700,000
		ค่าใช้จ่ายในการส่งเสริม กิจกรรมรักการอ่านใน สถานศึกษา องค์กร ปกครองส่วนท้องถิ่น	50,000			50,000
		ค่าใช้จ่ายอินเทอร์เน็ต โรงเรียนบ้านบากเรือ	16,800			16,800
		ค่าปัจจัยพื้นฐานสำหรับ นักเรียนยากจน	7,000			7,000
		ค่านั่งสือเรียน	7,379			7,379
		โครงการชุดค้นทาง โบราณคดีเพื่อศึกษาชั้น วัฒนธรรม				100,000

งบ/หมวด/ประเภทรายจ่าย		แผนงาน	แผนงานงบกลาง	แผนงานการพาณิชย์	แผนงานการเกษตร	แผนงานการศาสนา วัฒนธรรมและ นันทนาการ	แผนงานสร้างความ เข้มแข็งของชุมชน	แผนงานเคหะและ ชุมชน	แผนงานสังคม สงเคราะห์	แผนงานสาธารณสุข
งบดำเนินงาน	ค่าใช้จ่าย	โครงการเข้าร่วมแข่งขัน กีฬาฟุตบอลชิงถ้วยพระ ราชทานสมเด็จพระ กนิษฐาธิราชเจ้า กรม สมเด็จพระเทพรัตนราช สุดาฯสยามบรมราช กุมารี ครั้งที่40 ประจำปี 2564				50,000				
		โครงการแข่งขันกีฬา สามสัมพันธ์มวลชนและ ประชาชนด้านกายาเสพ ติด อบต.เมืองคง				50,000				
		โครงการจัดงาน ประเพณีบุญบั้งไฟ อบต. .เมืองคง				30,000				
		โครงการจัดงานวันเด็ก แห่งชาติ				150,000				
		โครงการจัดทำสื่อ ประชาสัมพันธ์เพื่อการ พัฒนาประสิทธิภาพการ จัดเก็บรายได้								

วันที่พิมพ์ : 30/7/2563 10:04:47

หน้า : 14/42

งบ/หมวด/ประเภทรายจ่าย		แผนงาน	แผนงาน			รวม
			แผนงานการศึกษา	แผนงานการรักษา ความสงบภายใน	แผนงานบริหารงาน ทั่วไป	
งบดำเนินงาน	ค่าใช้จ่าย	โครงการเข้าร่วมแข่งขัน กีฬาฟุตบอลชิงถ้วยพระ ราชทานสมเด็จพระ กนิษฐาธิราชเจ้า กรม สมเด็จพระเทพรัตนราช สุดาฯสยามบรมราช กุมารี ครั้งที่40 ประจำปี 2564				50,000
		โครงการแข่งขันกีฬา สามสัมพันธ์มวลชนและ ประชาชนด้านกายยาเสพ ติด อบต.เมืองคง				50,000
		โครงการจัดงาน ประเพณีบุญบั้งไฟ อบต. .เมืองคง				30,000
		โครงการจัดงานวันเด็ก แห่งชาติ				150,000
		โครงการจัดทำสื่อ ประชาสัมพันธ์เพื่อการ พัฒนาประสิทธิภาพการ จัดเก็บรายได้			42,000	42,000

งบ/หมวด/ประเภทรายจ่าย		แผนงาน	แผนงานงบกลาง	แผนงานการพาณิชย์	แผนงานการเกษตร	แผนงานการศาสนา วัฒนธรรมและ นันทนาการ	แผนงานสร้างความ เข้มแข็งของชุมชน	แผนงานเคหะและ ชุมชน	แผนงานสังคม สงเคราะห์	แผนงานสาธารณสุข	
งบดำเนินงาน	ค่าใช้จ่าย	โครงการจัดเวที ประชาคมเพื่อส่งเสริม การมีส่วนร่วมของ ประชาชนในการจัดทำ แผนชุมชนและแผน พัฒนา อบต.									
		โครงการตามแนวทาง ปรัชญาเศรษฐกิจพอ เพียง					43,000				
		โครงการท้องถิ่นโปร่งใส ป้องกันการทุจริตคอร์รับ ซันเพื่อสร้างการมีส่วน ร่วมภาคประชาชน									
		โครงการธนาคารน้ำได้ ดินตามนโยบายกรมส่งเสริมการปกครองท้องถิ่น						50,000			
		โครงการรณรงค์กรมฟื้นฟู สภาพดิน				20,000					
		โครงการป้องกันและ แก้ไขปัญหาหยาเสพติด						40,000			
		โครงการป้องกันและลด อุบัติเหตุทางถนน เทศกาลปีใหม่									

วันที่พิมพ์ : 30/7/2563 10:04:47

หน้า : 16/42

งบ/หมวด/ประเภทรายจ่าย		แผนงาน	แผนงาน			รวม
			แผนงานการศึกษา	แผนงานการรักษา ความสงบภายใน	แผนงานบริหารงาน ทั่วไป	
งบดำเนินงาน	ค่าใช้จ่าย	โครงการจัดเวที ประชาคมเพื่อส่งเสริม การมีส่วนร่วมของ ประชาชนในการจัดทำ แผนชุมชนและแผน พัฒนา อบต.			20,000	20,000
		โครงการตามแนวทาง ปรัชญาเศรษฐกิจพอ เพียง				43,000
		โครงการท้องถิ่นโปร่งใส ป้องกันการทุจริตคอร์รับ ชั่นเพื่อสร้างการมีส่วน ร่วมภาคประชาชน			150,000	150,000
		โครงการธนาคารน้ำใต้ ดินตามนโยบายกรมส่งเสริม การปกครองท้องถิ่น				50,000
		โครงการนวัตกรรมฟื้นฟู สภาพดิน				20,000
		โครงการป้องกันและ แก้ไขปัญหายาเสพติด				40,000
		โครงการป้องกันและลด อุบัติเหตุทางถนน เทศกาลปีใหม่		24,500		24,500

งบ/หมวด/ประเภทรายจ่าย		แผนงาน	แผนงานงบกลาง	แผนงานการพาณิชย์	แผนงานการเกษตร	แผนงานการศาสนา วัฒนธรรมและ นันทนาการ	แผนงานสร้างความ เข้มแข็งของชุมชน	แผนงานเคหะและ ชุมชน	แผนงานสังคม สงเคราะห์	แผนงานสาธารณสุข
งบดำเนินงาน	ค่าใช้จ่าย	โครงการป้องกันและลด อุบัติเหตุทางถนน เทศกาลสงกรานต์								
		โครงการฝึกซ้อมแผน ปฏิบัติการป้องกันและ ระวังภัยคุกคาม								
		โครงการฝึกอบรม สัมมนาและทัศนศึกษาดู งานเพื่อเพิ่ม ประสิทธิภาพในการ ปฏิบัติงานตามหลักธรรมาภิบาล								
		โครงการฝึกอบรมเพื่อ พัฒนาศักยภาพของ กลุ่มอาชีพสตรี					150,000			
		โครงการพัฒนาคุณภาพ ชีวิตผู้สูงอายุใส่ใจสุขภาพ และเสริมสร้างการเรียนรู้ สวัสดิการผู้สูงอายุ							170,000	
		โครงการรณรงค์เฝ้าระวัง การบริโภคอาหารปลอดภัย และการใช้ปุ๋ยอินทรีย์และชีวภาพแทนปุ๋ยเคมี			20,000					

วันที่พิมพ์ : 30/7/2563 10:04:47

หน้า : 18/42

งบ/หมวด/ประเภทรายจ่าย		แผนงาน	แผนงานการศึกษา	แผนงานการรักษา ความสงบภายใน	แผนงานบริหารงาน ทั่วไป	รวม	
งบดำเนินงาน	ค่าใช้จ่าย	โครงการป้องกันและลดอุบัติเหตุทางถนนเทศกาลสงกรานต์		24,500		24,500	
		โครงการฝึกซ้อมแผนปฏิบัติการป้องกันและระงับอัคคีภัย		20,000		20,000	
		โครงการฝึกอบรมสัมมนาและทัศนศึกษาดูงานเพื่อเพิ่มประสิทธิภาพในการปฏิบัติงานตามหลักธรรมาภิบาล				300,000	300,000
		โครงการฝึกอบรมเพื่อพัฒนาศักยภาพของกลุ่มอาชีพสตรี					150,000
		โครงการพัฒนาคุณภาพชีวิตผู้สูงอายุใส่ใจสุขภาพและเสริมสร้างการเรียนรู้สวัสดิการผู้สูงอายุ					170,000
		โครงการรณรงค์โลกบตอซึ่งข้าว และรณรงค์การใช้ปุ๋ยอินทรีย์และชีวภาพแทนปุ๋ยเคมี					20,000

งบ/หมวด/ประเภทรายจ่าย		แผนงาน	แผนงานงบกลาง	แผนงานการพาณิชย์	แผนงานการเกษตร	แผนงานการศาสนา วัฒนธรรมและ นันทนาการ	แผนงานสร้างความ เข้มแข็งของชุมชน	แผนงานเคหะและ ชุมชน	แผนงานสังคม สงเคราะห์	แผนงานสาธารณสุข
งบดำเนินงาน	ค่าใช้จ่าย	โครงการวันพระยากตะ ศีลารำลึก				120,000				
		โครงการศูนย์บริการ และถ่ายทอดเทคโนโลยี การเกษตรตำบลเมืองคง			20,000					
		โครงการส่งเสริมการคัด แยกขยะเพื่อลดปริมาณ ขยะ ลดปัญหาสิ่งแวดล้อม และลดปัญหาโลกร้อน					40,000			
		โครงการส่งเสริมการ ท่องเที่ยวและการเรียนรู้ เชิงวัฒนธรรมผำเยอ				50,000				
		โครงการส่งเสริม คุณธรรม จริยธรรม และแนวทางการพัฒนา องค์กรตามหลักธรรมาภิ บาล								
		โครงการส่งเสริมทักษะ ความเป็นเลิศด้าน วิชาการโรงเรียนบ้าน บากเรือ								

วันที่พิมพ์ : 30/7/2563 10:04:47

หน้า : 20/42

งบ/หมวด/ประเภทรายจ่าย		แผนงาน	แผนงาน			รวม
			แผนงานการศึกษา	แผนงานการรักษา ความสงบภายใน	แผนงานบริหารงาน ทั่วไป	
งบดำเนินงาน	ค่าใช้จ่าย	โครงการวันพระยากตะ ศีลารำลึก				120,000
		โครงการศูนย์บริการ และถ่ายทอดเทคโนโลยี การเกษตรตำบลเมืองคง				20,000
		โครงการส่งเสริมการคัด แยกขยะเพื่อลดปริมาณ ขยะ ลดปัญหาสิ่งแวดล้อม และลดปัญหาโลกร้อน				40,000
		โครงการส่งเสริมการ ท่องเที่ยวและการเรียนรู้ เชิงวัฒนธรรมผำเยอ				50,000
		โครงการส่งเสริม คุณธรรม จริยธรรม และแนวทางการพัฒนา องค์กรตามหลักธรรมาภิ บาล			10,000	10,000
		โครงการส่งเสริมทักษะ ความเป็นเลิศด้าน วิชาการโรงเรียนบ้าน บากเรือ	20,000			20,000

งบ/หมวด/ประเภทรายจ่าย		แผนงาน	แผนงานงบกลาง	แผนงานการพาณิชย์	แผนงานการเกษตร	แผนงานการศาสนา วัฒนธรรมและ นันทนาการ	แผนงานสร้างความ เข้มแข็งของชุมชน	แผนงานเคหะและ ชุมชน	แผนงานสังคม สงเคราะห์	แผนงานสาธารณสุข	
งบดำเนินงาน	ค่าใช้จ่าย	โครงการส่งเสริม ศักยภาพการจัดการ ศึกษาของโรงเรียนบ้าน บากเรือ									
		โครงการสร้างจิตสำนึก การรักธรรมชาติและสิ่ง แวดล้อม					20,000				
		โครงการสัต์ว์ปลอดโรค คนปลอดภัยจากโรคพิษ สุนัขบ้าตามพระปณิธาน ศาสตราจารย์ ดร.สมเด็จพะเจ้าลูก เธอเจ้าฟ้าจุฬาภรณวลัย ลักษณ์ อัครราชกุมารี									34,500
		โครงการสานสัมพันธ์ สายใยรักในครอบครัว									
		โครงการสืบสาน ประเพณีบุญบั้งไฟ อำเภอราชไศล					90,000				
		โครงการอบรมเสริม สร้างความรู้ความเข้าใจ การปกครองระบอบ ประชาธิปไตยให้กับ ประชาชน									

วันที่พิมพ์ : 30/7/2563 10:04:47

หน้า : 22/42

งบ/หมวด/ประเภทรายจ่าย		แผนงาน	แผนงาน			รวม
			แผนงานการศึกษา	แผนงานการรักษา ความสงบภายใน	แผนงานบริหารงาน ทั่วไป	
งบดำเนินงาน	ค่าใช้จ่าย	โครงการส่งเสริม ศักยภาพการจัดการ ศึกษาของโรงเรียนบ้าน บากเรือ	20,000			20,000
		โครงการสร้างจิตสำนึก การรักธรรมชาติและสิ่ง แวดล้อม				20,000
		โครงการสัปดาห์ปลอดโรค คนปลอดภัยจากโรคพิษ สุนัขบ้าตามพระปณิธาน ศาสตราจารย์ ดร.สมเด็จพระเจ้าลูก เธอเจ้าฟ้าจุฬาภรณวลัย ลักษณ์ อัครราชกุมารี				34,500
		โครงการสานสัมพันธ์ สายใยรักในครอบครัว	80,000			80,000
		โครงการสืบสาน ประเพณีบุญบั้งไฟ อำเภอราชไศล				90,000
		โครงการอบรมเสริม สร้างความรู้ความเข้าใจ การปกครองระบอบ ประชาธิปไตยให้กับ ประชาชน			10,000	10,000

งบ/หมวด/ประเภทรายจ่าย		แผนงาน	แผนงานงบกลาง	แผนงานการพาณิชย์	แผนงานการเกษตร	แผนงานการศาสนา วัฒนธรรมและ นันทนาการ	แผนงานสร้างความ เข้มแข็งของชุมชน	แผนงานเคหะและ ชุมชน	แผนงานสังคม สงเคราะห์	แผนงานสาธารณสุข
งบดำเนินงาน	ค่าใช้จ่าย	โครงการอบรมให้ความรู้ตาม พรบ.ข้อมูลข่าวสาร พ.ศ.2540								
		เงินอุดหนุนสำหรับสนับสนุนค่าใช้จ่ายในการจัดการศึกษาสำหรับ ศูนย์พัฒนาเด็กเล็ก (ศพด.)								
		เงินอุดหนุนสำหรับสนับสนุนโครงการอาหารกลางวันโรงเรียนบ้านบากเรือ								
		เงินอุดหนุนสำหรับสนับสนุนโครงการอาหารกลางวันศูนย์พัฒนาเด็กก่อนวัยเรียนฯ								
		ค่าบำรุงรักษาและซ่อมแซม			50,000			40,000		
	ค่าวัสดุ	วัสดุยานพาหนะและขนส่ง						20,000		
		วัสดุคอมพิวเตอร์						20,000		
		วัสดุไฟฟ้าและวิทยุ						150,000		
		วัสดุเชื้อเพลิงและหล่อลื่น						250,000		
		วัสดุงานบ้านงานครัว								

วันที่พิมพ์ : 30/7/2563 10:04:47

หน้า : 24/42

งบ/หมวด/ประเภทรายจ่าย		แผนงาน	แผนงาน			รวม
			แผนงานการศึกษา	แผนงานการรักษา ความสงบภายใน	แผนงานบริหารงาน ทั่วไป	
งบดำเนินงาน	ค่าใช้จ่าย	โครงการอบรมให้ความรู้ตาม พรบ.ข้อมูลข่าวสาร พ.ศ.2540			15,000	15,000
		เงินอุดหนุนสำหรับสนับสนุนค่าใช้จ่ายในการจัดการศึกษาสำหรับศูนย์พัฒนาเด็กเล็ก (ศพด.)	43,040			43,040
		เงินอุดหนุนสำหรับสนับสนุนโครงการอาหารกลางวันโรงเรียนบ้านบากเรือ	80,000			80,000
		เงินอุดหนุนสำหรับสนับสนุนโครงการอาหารกลางวันศูนย์พัฒนาเด็กก่อนวัยเรียนฯ	98,000			98,000
		ค่าบำรุงรักษาและซ่อมแซม	20,000		95,000	205,000
	ค่าวัสดุ	วัสดุยานพาหนะและขนส่ง			30,000	50,000
		วัสดุคอมพิวเตอร์			60,000	80,000
		วัสดุไฟฟ้าและวิทยุ	37,000		20,000	207,000
		วัสดุเชื้อเพลิงและหล่อลื่น			130,000	380,000
		วัสดุงานบ้านงานครัว			10,000	10,000

งบ/หมวด/ประเภทรายจ่าย		แผนงาน		แผนงานการพาณิชย์	แผนงานการเกษตร	แผนงานการศาสนา วัฒนธรรมและ นันทนาการ	แผนงานสร้างความ เข้มแข็งของชุมชน	แผนงานเคหะและ ชุมชน	แผนงานสังคม สงเคราะห์	แผนงานสาธารณสุข
		แผนงานงบกลาง								
งบดำเนินงาน	ค่าวัสดุ	วัสดุวิทยาศาสตร์หรือการแพทย์								
		ค่าอาหารเสริม (นม)								
		วัสดุการเกษตร			20,000					
		วัสดุก่อสร้าง		20,000				100,000		
		วัสดุโฆษณาและเผยแพร่								
		วัสดุสำนักงาน						48,000		
		วัสดุอื่น		10,000				115,000		
		วัสดุการศึกษา								
	ค่าสาธารณูปโภค	ค่าบริการสื่อสารและโทรคมนาคม								
		ค่าน้ำประปา ค่าน้ำบาดาล								
		ค่าไฟฟ้า		40,000						
		ค่าบริการไปรษณีย์								
		ค่าบริการโทรศัพท์								
	งบลงทุน	ค่าครุภัณฑ์	ครุภัณฑ์สำนักงาน							
จัดซื้อเก้าอี้รวมแบบมีล้อ										
จัดซื้อเก้าอี้พลาสติก										
จัดซื้อเครื่องปรับอากาศแบบแยกส่วน								32,400		

วันที่พิมพ์ : 30/7/2563 10:04:47

หน้า : 26/42

งบ/หมวด/ประเภทรายจ่าย		แผนงาน		รวม		
		แผนงานการศึกษา	แผนงานการรักษา ความสงบภายใน		แผนงานบริหารงาน ทั่วไป	
งบดำเนินงาน	ค่าวัสดุ	วัสดุวิทยาศาสตร์หรือการแพทย์	5,000		25,000	30,000
		ค่าอาหารเสริม (นม)	76,648			76,648
		วัสดุการเกษตร				20,000
		วัสดุก่อสร้าง	30,000			150,000
		วัสดุโฆษณาและเผยแพร่	10,000		25,000	35,000
		วัสดุสำนักงาน	30,000		340,000	418,000
		วัสดุอื่น				125,000
		วัสดุการศึกษา	20,000			20,000
	ค่าสาธารณูปโภค	ค่าบริการสื่อสารและโทรคมนาคม	20,000		92,000	112,000
		ค่าน้ำประปา ค่าน้ำบาดาล	15,000		22,000	37,000
		ค่าไฟฟ้า	30,000		320,000	390,000
		ค่าบริการไปรษณีย์	5,000		9,000	14,000
		ค่าบริการโทรศัพท์			5,000	5,000
งบลงทุน	ค่าครุภัณฑ์	ครุภัณฑ์สำนักงาน				
		จัดซื้อเก้าอี้รวมแบบมีล้อ			16,000	16,000
		จัดซื้อเก้าอี้พลาสติก			50,000	50,000
		จัดซื้อเครื่องปรับอากาศแบบแยกส่วน				32,400

งบ/หมวด/ประเภทรายจ่าย		แผนงาน	แผนงานงบกลาง	แผนงานการพาณิชย์	แผนงานการเกษตร	แผนงานการศาสนา วัฒนธรรมและ นันทนาการ	แผนงานสร้างความ เข้มแข็งของชุมชน	แผนงานเคหะและ ชุมชน	แผนงานสังคม สงเคราะห์	แผนงานสาธารณสุข
งบลงทุน	ค่าครุภัณฑ์	จัดซื้อเครื่องปรับอากาศ แบบแยกส่วน								
		จัดซื้อตู้บานเลื่อน กระจก								
		จัดซื้อตู้บานเลื่อนทึบ								
		จัดซื้อตู้บานเหล็ก 2 บาน เปิดมือจับบิด						5,800		
		จัดซื้อโต๊ะคอมพิวเตอร์								
		จัดซื้อโต๊ะทำงานระดับ 1-2 พร้อมเก้าอี้						6,500		
		จัดซื้อโต๊ะพับ อเนกประสงค์								
		จัดซื้อพัดลมติดเพดาน หรือติดผนัง						5,000		
		ครุภัณฑ์คอมพิวเตอร์								
		จัดซื้อคอมพิวเตอร์ สำนักงาน								
		จัดซื้อเครื่อง คอมพิวเตอร์โน้ตบุ๊ก สำนักงาน								
		จัดซื้อเครื่องพิมพ์ Multifuncion แบบฉีด หมึก (Inkjet)								

งบ/หมวด/ประเภทรายจ่าย		แผนงาน	แผนงาน			รวม
			แผนงานการศึกษา	แผนงานการรักษา ความสงบภายใน	แผนงานบริหารงาน ทั่วไป	
งบลงทุน	ค่าครุภัณฑ์	จัดซื้อเครื่องปรับอากาศ แบบแยกส่วน	72,000			72,000
		จัดซื้อตู้บานเลื่อน กระจก			17,400	17,400
		จัดซื้อตู้บานเลื่อนทึบ			16,800	16,800
		จัดซื้อตู้บานเหล็ก 2 บาน เปิดมือจับบิด				5,800
		จัดซื้อโต๊ะคอมพิวเตอร์	11,500			11,500
		จัดซื้อโต๊ะทำงานระดับ 1-2 พร้อมเก้าอี้				6,500
		จัดซื้อโต๊ะพับ อเนกประสงค์			70,000	70,000
		จัดซื้อพัดลมติดเพดาน หรือติดผนัง				5,000
		ครุภัณฑ์คอมพิวเตอร์				
		จัดซื้อคอมพิวเตอร์ สำนักงาน			68,000	68,000
		จัดซื้อเครื่อง คอมพิวเตอร์โน้ตบุ๊ก สำนักงาน			16,000	16,000
		จัดซื้อเครื่องพิมพ์ Multifuncion แบบฉีด หมึก (Inkjet)			7,500	7,500

งบ/หมวด/ประเภทรายจ่าย		แผนงาน	แผนงานงบกลาง	แผนงานการพาณิชย์	แผนงานการเกษตร	แผนงานการศาสนา วัฒนธรรมและ นันทนาการ	แผนงานสร้างความ เข้มแข็งของชุมชน	แผนงานเคหะและ ชุมชน	แผนงานสังคม สงเคราะห์	แผนงานสาธารณสุข
งบลงทุน	ค่าครุภัณฑ์	จัดซื้อเครื่องพิมพ์ Multifunction แบบฉีดหมึกพร้อมติดตั้งหมึกพิมพ์ (Ink Tank Printer)						7,500		
		จัดซื้อเครื่องพิมพ์แบบ ฉีดหมึกพร้อมติดตั้งหมึกพิมพ์ (Ink Tank Printer)								
		จัดซื้อเครื่องพิมพ์ เลเซอร์ หรือ LED ขาว ดำ								
		ครุภัณฑ์ก่อสร้าง								
		จัดซื้อเครื่องตัดไฟเบอร์						7,700		
		จัดซื้อตู้เชื่อม						5,300		
		ค่าบำรุงรักษาและปรับปรุง ครุภัณฑ์								
		ครุภัณฑ์ยานพาหนะและขนส่ง								
		โครงการจัดซื้อสัญญาณ ไฟกระพริบพลังงานแสงอาทิตย์						50,000		
		โครงการติดตั้งกระจก ใต้งจรจร						28,500		

วันที่พิมพ์ : 30/7/2563 10:04:47

หน้า : 30/42

งบ/หมวด/ประเภทรายจ่าย		แผนงาน	แผนงาน			รวม
			แผนงานการศึกษา	แผนงานการรักษา ความสงบภายใน	แผนงานบริหารงาน ทั่วไป	
งบลงทุน	ค่าครุภัณฑ์	จัดซื้อเครื่องพิมพ์ Multifunction แบบฉีด หมึกพร้อมติดตั้งถังหมึก พิมพ์ (Ink Tank Printer)			7,500	15,000
		จัดซื้อเครื่องพิมพ์แบบ ฉีดหมึกพร้อมติดตั้งถัง หมึกพิมพ์ (Ink Tank Printer)	8,600			8,600
		จัดซื้อเครื่องพิมพ์ เลเซอร์ หรือ LED ขาว ดำ	5,200			5,200
		ครุภัณฑ์ก่อสร้าง				
		จัดซื้อเครื่องตัดไฟเบอร์				7,700
		จัดซื้อตู้เชื่อม				5,300
		ค่าบำรุงรักษาและปรับปรุง ครุภัณฑ์			20,000	20,000
		ครุภัณฑ์ยานพาหนะและขน ส่ง				
		โครงการจัดซื้อสัญญา ไฟกระพริบพลังงานแสง อาทิตย์				50,000
		โครงการติดตั้งกระจก โค้งจราจร				28,500

งบ/หมวด/ประเภทรายจ่าย		แผนงาน	แผนงานงบกลาง	แผนงานการพาณิชย์	แผนงานการเกษตร	แผนงานการศาสนา วัฒนธรรมและ นันทนาการ	แผนงานสร้างความ เข้มแข็งของชุมชน	แผนงานเคหะและ ชุมชน	แผนงานสังคม สงเคราะห์	แผนงานสาธารณสุข
งบลงทุน	ค่าครุภัณฑ์	ครุภัณฑ์โฆษณาและเผยแพร่								
		จัดซื้อกล้องถ่ายภาพ								
		ครุภัณฑ์สำรวจ								
		จัดซื้อกล้องระดับ						34,000		
	ค่าที่ดินและสิ่งก่อสร้าง	ค่าก่อสร้างสิ่งสาธารณูปโภค								
		โครงการก่อสร้างร่องระบายน้ำเส้นหลังศูนย์การศึกษาพิเศษประจำศรีสะเกษ หน่วยบริการราชสีไศล บ้านหนองหัวลิง หมู่ที่12						300,000		
		ค่าจ้างที่ปรึกษาซึ่งเกี่ยวกับสิ่งก่อสร้าง หรือเพื่อให้ได้มาซึ่งสิ่งก่อสร้าง								
		ค่าจ้างที่ปรึกษาซึ่งเกี่ยวกับสิ่งก่อสร้างหรือเพื่อให้ได้มาซึ่งสิ่งก่อสร้าง ออกแบบและควบคุมงาน							50,000	
		ค่าบำรุงรักษาและปรับปรุงที่ดินและสิ่งก่อสร้าง								
		โครงการติดตั้งเหล็กตัดศูนย์พัฒนาเด็กเล็ก อบต.เมืองคง								

วันที่พิมพ์ : 30/7/2563 10:04:47

หน้า : 32/42

งบ/หมวด/ประเภทรายจ่าย		แผนงาน		รวม	
		แผนงานการศึกษา	แผนงานการรักษา ความสงบภายใน		แผนงานบริหารงาน ทั่วไป
งบลงทุน	ค่าครุภัณฑ์	ครุภัณฑ์โฆษณาและเผยแพร่			
		จัดซื้อกล้องถ่ายภาพ			60,900
		ครุภัณฑ์สำรวจ			
		จัดซื้อกล้องระดับ			34,000
	ค่าที่ดินและสิ่งก่อสร้าง	ค่าก่อสร้างสิ่งสาธารณูปโภค			
		โครงการก่อสร้างร่องระบายน้ำเส้นหลังศูนย์การศึกษาพิเศษประจำศรีสะเกษ หน่วยบริการราชินีไศล บ้านหนองหัวลิง หมู่ที่12			300,000
		ค่าจ้างที่ปรึกษาซึ่งเกี่ยวกับสิ่งก่อสร้าง หรือเพื่อให้ได้มาซึ่งสิ่งก่อสร้าง			
		ค่าจ้างที่ปรึกษาซึ่งเกี่ยวกับสิ่งก่อสร้างหรือเพื่อให้ได้มาซึ่งสิ่งก่อสร้าง ออกแบบและควบคุมงาน			50,000
		ค่าบำรุงรักษาและปรับปรุงที่ดินและสิ่งก่อสร้าง			
		โครงการติดตั้งเหล็กตัดศูนย์พัฒนาเด็กเล็ก อบต.เมืองคง	66,000		

งบ/หมวด/ประเภทรายจ่าย		แผนงาน	แผนงานงบกลาง	แผนงานการพาณิชย์	แผนงานการเกษตร	แผนงานการศาสนา วัฒนธรรมและ นันทนาการ	แผนงานสร้างความ เข้มแข็งของชุมชน	แผนงานเคหะและ ชุมชน	แผนงานสังคม สงเคราะห์	แผนงานสาธารณสุข
งบลงทุน	ค่าที่ดินและสิ่งก่อสร้าง	โครงการปรับปรุงภูมิทัศน์ในห้องประชุม						400,000		
งบรายจ่ายอื่น	รายจ่ายอื่น	รายจ่ายอื่น								
งบเงินอุดหนุน	เงินอุดหนุน	เงินอุดหนุนองค์กรปกครองส่วนท้องถิ่น								
		อุดหนุนองค์การบริหารส่วนตำบลจิกสังข์ทอง เพื่อใช้จ่ายในศูนย์ปฏิบัติการร่วมในการช่วยเหลือประชาชนของอปท.								
		เงินอุดหนุนเอกชน								
		อุดหนุนกองทุนพัฒนาสตรีตำบลเมืองคง					10,000			
		อุดหนุนวิสาหกิจชุมชนกลุ่มอาชีพสตรีบ้านร่องอโคก					50,000			
		เงินอุดหนุนกิจการที่เป็นสาธารณประโยชน์								

วันที่พิมพ์ : 30/7/2563 10:04:47

หน้า : 34/42

งบ/หมวด/ประเภทรายจ่าย		แผนงาน	แผนงานการศึกษา	แผนงานการรักษา ความสงบภายใน	แผนงานบริหารงาน ทั่วไป	รวม	
งบลงทุน	ค่าที่ดินและสิ่งก่อสร้าง	โครงการปรับปรุงภูมิทัศน์ในห้องประชุม				400,000	
งบรายจ่ายอื่น	รายจ่ายอื่น	รายจ่ายอื่น			10,000	10,000	
งบเงินอุดหนุน	เงินอุดหนุน	เงินอุดหนุนองค์กรปกครองส่วนท้องถิ่น					
		อุดหนุนองค์การบริหารส่วนตำบลจิกสังข์ทองเพื่อใช้จ่ายในศูนย์ปฏิบัติการร่วมในการช่วยเหลือประชาชนของอปท.			30,000	30,000	
		เงินอุดหนุนเอกชน					
		อุดหนุนกองทุนพัฒนาสตรีตำบลเมืองคง				10,000	
		อุดหนุนวิสาหกิจชุมชนกลุ่มอาชีพสตรีบ้านร่องอโคก					50,000
		เงินอุดหนุนกิจการที่เป็นสาธารณประโยชน์					

งบ/หมวด/ประเภทรายจ่าย		แผนงาน	แผนงานงบกลาง	แผนงานการพาณิชย์	แผนงานการเกษตร	แผนงานการศาสนา วัฒนธรรมและ นันทนาการ	แผนงานสร้างความ เข้มแข็งของชุมชน	แผนงานเคหะและ ชุมชน	แผนงานสังคม สงเคราะห์	แผนงานสาธารณสุข
งบเงินอุดหนุน	เงินอุดหนุน	โครงการปรับปรุงซ่อมแซมระบบประปาหมู่บ้าน จัดหาวัสดุอุปกรณ์ต่างๆ เกี่ยวกับระบบประปาหมู่บ้านแบบผิวดินขนาดใหญ่มาก บ้านกลาง หมู่ที่ 3		50,000						
		โครงการปรับปรุงซ่อมแซมระบบประปาหมู่บ้าน จัดหาวัสดุอุปกรณ์ต่างๆ เกี่ยวกับระบบประปาหมู่บ้านแบบผิวดินขนาดใหญ่มาก บ้านหนองบาก หมู่ที่ 13		50,000						
		เงินอุดหนุนสำหรับการดำเนินงานตามแนวทางโครงการพระราชดำริด้านสาธารณสุข								300,000
		เงินอุดหนุนส่วนราชการ								
		โครงการขยายเขตไฟฟ้าเพื่อการเกษตร บ้านโนน หมู่ที่5						56,000		
		โครงการขยายเขตไฟฟ้าเพื่อการเกษตร บ้านบากเรือ หมู่ที่ 7						56,000		

วันที่พิมพ์ : 30/7/2563 10:04:47

หน้า : 36/42

งบ/หมวด/ประเภทรายจ่าย		แผนงาน	แผนงาน			รวม
			แผนงานการศึกษา	แผนงานการรักษา ความสงบภายใน	แผนงานบริหารงาน ทั่วไป	
งบเงินอุดหนุน	เงินอุดหนุน	โครงการปรับปรุงซ่อมแซมระบบประปาหมู่บ้าน จัดหาวัสดุอุปกรณ์ต่างๆ เกี่ยวกับระบบประปาหมู่บ้านแบบฝิวดินขนาดใหญ่มาก บ้านกลาง หมู่ที่ 3				50,000
		โครงการปรับปรุงซ่อมแซมระบบประปาหมู่บ้าน จัดหาวัสดุอุปกรณ์ต่างๆ เกี่ยวกับระบบประปาหมู่บ้านแบบฝิวดินขนาดใหญ่มาก บ้านหนองบาก หมู่ที่ 13				50,000
		เงินอุดหนุนสำหรับการดำเนินงานตามแนวทางโครงการพระราชดำริด้านสาธารณสุข				300,000
		เงินอุดหนุนส่วนราชการ				
		โครงการขยายเขตไฟฟ้าเพื่อการเกษตร บ้านโนน หมู่ที่5				56,000
		โครงการขยายเขตไฟฟ้าเพื่อการเกษตร บ้านบากเรือ หมู่ที่ 7				56,000

งบ/หมวด/ประเภทรายจ่าย		แผนงาน	แผนงานงบกลาง	แผนงานการพาณิชย์	แผนงานการเกษตร	แผนงานการศาสนา วัฒนธรรมและ นันทนาการ	แผนงานสร้างความ เข้มแข็งของชุมชน	แผนงานเคหะและ ชุมชน	แผนงานสังคม สงเคราะห์	แผนงานสาธารณสุข
งบเงินอุดหนุน	เงินอุดหนุน	โครงการขยายเขตไฟฟ้า เพื่อการเกษตร บ้าน เมืองคง หมู่ที่ 1						98,000		
		โครงการขยายเขตไฟฟ้า เพื่อการเกษตร บ้าน ร่องอโคก หมู่ที่ 15						56,000		
		โครงการขยายเขตไฟฟ้า เพื่อการเกษตร บ้าน ร่องอโคก หมู่ที่ 8						56,000		
		โครงการขยายเขตไฟฟ้า เพื่อการเกษตร บ้าน หนองบาก หมู่ที่ 13						56,000		
		โครงการขยายเขตไฟฟ้า เพื่อการเกษตร บ้าน หนองหว้า หมู่ที่ 9						56,000		
		โครงการขยายเขตไฟฟ้า เพื่อการเกษตร บ้าน หลุบโมก หมู่ที่ 6						56,000		
		เงินอุดหนุนอำเภอราชธิ สไต งานประชาคมหมู่บ้าน เพื่อติดตามและค้นหาผู้เสพ ผู้ติดยาเสพติด เข้าสู่กระบวนการบำบัดรักษา							3,000	

วันที่พิมพ์ : 30/7/2563 10:04:47

หน้า : 38/42

งบ/หมวด/ประเภทรายจ่าย		แผนงาน	แผนงาน			รวม
			แผนงานการศึกษา	แผนงานการรักษา ความสงบภายใน	แผนงานบริหารงาน ทั่วไป	
งบเงินอุดหนุน	เงินอุดหนุน	โครงการขยายเขตไฟฟ้า เพื่อการเกษตร บ้าน เมืองคง หมู่ที่ 1				98,000
		โครงการขยายเขตไฟฟ้า เพื่อการเกษตร บ้าน ร่องอโคก หมู่ที่ 15				56,000
		โครงการขยายเขตไฟฟ้า เพื่อการเกษตร บ้าน ร่องอโคก หมู่ที่ 8				56,000
		โครงการขยายเขตไฟฟ้า เพื่อการเกษตร บ้าน หนองบาก หมู่ที่ 13				56,000
		โครงการขยายเขตไฟฟ้า เพื่อการเกษตร บ้าน หนองหว้า หมู่ที่ 9				56,000
		โครงการขยายเขตไฟฟ้า เพื่อการเกษตร บ้าน หลุมไ้มก หมู่ที่ 6				56,000
		เงินอุดหนุนอำเภอราชสี ไศล งานประชาคมหมู่ บ้าน เพื่อติดตามและค้น หาผู้เสพ ผู้ติดยาเสพติด เข้าสู่กระบวนการบำบัด รักษา				

งบ/หมวด/ประเภทรายจ่าย		แผนงาน	แผนงานงบกลาง	แผนงานการพาณิชย์	แผนงานการเกษตร	แผนงานการศาสนา วัฒนธรรมและ นันทนาการ	แผนงานสร้างความ เข้มแข็งของชุมชน	แผนงานเคหะและ ชุมชน	แผนงานสังคม สงเคราะห์	แผนงานสาธารณสุข	
งบเงินอุดหนุน	เงินอุดหนุน	อุดหนุนจังหวัด ศรีสะเกษโครงการแก้ไข ปัญหาและเฝ้าระวังยา เสพติด					5,000				
		อุดหนุนที่ทำการ ปกครองอำเภอราษีไศล ตามโครงการเข้าร่วม แข่งขันกีฬาฟุตบอลชิง ถ้วยพระราชทานสมเด็จพระ กนิษฐาธิราชเจ้า กรมสมเด็จพระเทพรัตน ราชสุดาฯ สยามบรมราช กุมารี ครั้งที่40 ประจำปี 2564				30,000					
		อุดหนุนให้แก่อำเภอรา ษีไศล ดำเนินโครงการ จัดงานรัฐพิธี				15,000					
		อุดหนุนอำเภอราษีไศล งานแข่งเรือยาว ประเพณีอำเภอราษีไศล				30,000					
		อุดหนุนอำเภอราษีไศล โครงการสืบสาน ประเพณีบุญบั้งไฟ อำเภอราษีไศล				14,000					

วันที่พิมพ์ : 30/7/2563 10:04:47

หน้า : 40/42

งบ/หมวด/ประเภทรายจ่าย		แผนงาน	แผนงาน			รวม
			แผนงานการศึกษา	แผนงานการรักษา ความสงบภายใน	แผนงานบริหารงาน ทั่วไป	
งบเงินอุดหนุน	เงินอุดหนุน	อุดหนุนจังหวัด ศรีสะเกษโครงการแก้ไข ปัญหาและเฝ้าระวังยา เสพติด				5,000
		อุดหนุนที่ทำการ ปกครองอำเภอราษีไศล ตามโครงการเข้าร่วม แข่งขันกีฬาฟุตบอลชิง ถ้วยพระราชทานสมเด็จพระ กนิษฐาธิราชเจ้า กรมสมเด็จพระเทพรัตน ราชสุดาฯสยามบรมราช กุมารี ครั้งที่40 ประจำปี 2564				30,000
		อุดหนุนให้แก่อำเภอรา ษีไศล ดำเนินโครงการ จัดงานรัฐพิธี				15,000
		อุดหนุนอำเภอราษีไศล งานแข่งเรือยาว ประเพณีอำเภอราษีไศล				30,000
		อุดหนุนอำเภอราษีไศล โครงการสืบสาน ประเพณีบุญบั้งไฟ อำเภอราษีไศล				14,000

งบ/หมวด/ประเภทรายจ่าย			แผนงาน	แผนงานงบกลาง	แผนงานการพาณิชย์	แผนงานการเกษตร	แผนงานการศาสนา วัฒนธรรมและ นันทนาการ	แผนงานสร้างความ เข้มแข็งของชุมชน	แผนงานเคหะและ ชุมชน	แผนงานสังคม สงเคราะห์	แผนงานสาธารณสุข
งบเงินอุดหนุน	เงินอุดหนุน	อุดหนุนอำเภอราชสีห์ ไศล งานเพิ่มประสิทธิภาพ ชุดปฏิบัติการประจำ ตำบล เพื่อป้องกันและ แก้ไขปัญหาเสพติด						3,000			
รวม				6,626,264	250,000	80,000	744,000	464,000	4,381,043	170,000	485,400

วันที่พิมพ์ : 30/7/2563 10:04:47

หน้า : 42/42

งบ/หมวด/ประเภทรายจ่าย		แผนงาน	แผนงาน			รวม
			แผนงานการศึกษา	แผนงานการรักษา ความสงบภายใน	แผนงานบริหารงาน ทั่วไป	
งบเงินอุดหนุน	เงินอุดหนุน	อุดหนุนอำเภอราชสีห์ งานเพิ่มประสิทธิภาพ ชุดปฏิบัติการประจำ ตำบล เพื่อป้องกันและ แก้ไขปัญหาเสพติด				3,000
รวม			5,277,242	94,000	13,081,831	31,653,780

ภาคผนวก



บันทึกข้อความ

ส่วนราชการ สำนักงานปลัด องค์การบริหารส่วนตำบลเมืองคง

ที่ ศก. ๘๕๒๐๑/..... วันที่ ๒๑ กรกฎาคม ๒๕๖๓

เรื่อง การเสนอร่างข้อบัญญัติงบประมาณรายจ่าย ประจำปีงบประมาณ พ.ศ. ๒๕๖๔

เรียน นายกององค์การบริหารส่วนตำบลเมืองคง

ตามแนวทางซักซ้อมการจัดทำข้อบัญญัติงบประมาณรายจ่ายประจำปี ๒๕๖๔ ให้เจ้าหน้าที่งบประมาณได้ดำเนินการจัดทำร่างงบประมาณรายจ่ายประจำปี เพื่อเสนอต่อคณะผู้บริหารท้องถิ่นและผู้บริหารท้องถิ่นจะได้นำเสนอร่างข้อบัญญัติงบประมาณรายจ่ายประจำปีต่อสภาท้องถิ่น ภายใน ๑๕ สิงหาคม ๒๕๖๓ และเพื่อให้งบประมาณรายจ่ายประจำปีสามารถประกาศใช้ได้ทันภายใน วันที่ ๑ ตุลาคม ๒๕๖๓ นั้น

บัดนี้เจ้าหน้าที่งบประมาณได้ดำเนินการจัดทำร่างข้อบัญญัติงบประมาณรายจ่ายประจำปีงบประมาณ พ.ศ.๒๕๖๔ เป็นที่เรียบร้อยแล้ว โดยได้ตั้งงบประมาณรายรับไว้ทั้งสิ้น ๓๑,๖๕๓,๗๘๐.- บาท (-สามสิบเอ็ดล้านหกแสนห้าหมื่นสามพันเจ็ดร้อยแปดสิบบาทถ้วน-) และได้ตั้งงบประมาณการรายจ่ายไว้ทั้งสิ้น ๓๑,๖๕๓,๗๘๐.- บาท (-สามสิบเอ็ดล้านหกแสนห้าหมื่นสามพันเจ็ดร้อยแปดสิบบาทถ้วน-) เป็นงบประมาณแบบสมดุล โดยมีรายละเอียดตามเอกสารที่แนบท้ายบันทึกนี้ หากพิจารณาแล้วเห็นชอบโปรดลงนาม

ลงชื่อ.....ผู้พิมพ์/จัดทำรายละเอียด

(นางสาวสุธีรัตนกานท์ เหล็กศรี)

นักวิเคราะห์นโยบายและแผนปฏิบัติการ

ลงชื่อ.....เจ้าหน้าที่งบประมาณ

(นางสาวลักษณชนก รัตนะภักดี)

รองปลัดองค์การบริหารส่วนตำบลเมืองคง

รักษาราชการแทน ปลัดองค์การบริหารส่วนตำบลเมืองคง

ร่างข้อบัญญัติงบประมาณรายจ่ายประจำปี งบประมาณ พ.ศ. ๒๕๖๔. แนบบันทึกนี้ ได้ผ่านความเห็นชอบจากคณะผู้บริหารองค์การบริหารส่วนตำบลเมืองคง เรียบร้อยแล้วให้นำเสนอขอความเห็นชอบจากสภาองค์การบริหารส่วนตำบลเมืองคงได้ จึงลงลายมือชื่อไว้เป็นหลักฐาน

ลงชื่อ.....

(นายประวิทย์ คำจันทร์)

รองนายกองค์การบริหารส่วนตำบลเมืองคง

ลงชื่อ.....

(นายไฉ่ อูไรโคตร)

รองนายกองค์การบริหารส่วนตำบลเมืองคง

ลงชื่อ.....

(นายศรีสง่า ศิริมงคลผล)

เลขานุการนายกองค์การบริหารส่วนตำบลเมืองคง



บันทึกข้อความ

ส่วนราชการ สำนักงานปลัด องค์การบริหารส่วนตำบลเมืองคง

ที่ ศก ๘๕๒๐๑/

วันที่ ๒๕ กรกฎาคม ๒๕๖๓

เรื่อง การเสนอพิจารณาร่างข้อบัญญัติงบประมาณรายจ่าย ประจำปีงบประมาณ พ.ศ.๒๕๖๔

เรียน ประธานสภาองค์การบริหารส่วนตำบลเมืองคง

สิ่งที่ส่งมาด้วย ๑. ร่างข้อบัญญัติ เรื่อง งบประมาณรายจ่ายประจำปีงบประมาณ พ.ศ.๒๕๖๔

ตามหนังสือกระทรวงมหาดไทยที่ มท ๐๘๐๘.๒/ว ๓๘๔๒ เรื่อง ชักซ้อมแนวทางการจัดทำงบประมาณรายจ่ายประจำปี พ.ศ. ๒๕๖๓ ขององค์กรปกครองส่วนท้องถิ่น ลงวันที่ ๓๐ มิถุนายน ๒๕๖๓ ให้เจ้าหน้าที่งบประมาณได้ดำเนินการจัดทำร่างข้อบัญญัติงบประมาณรายจ่ายประจำปี เพื่อเสนอต่อคณะผู้บริหารท้องถิ่นและผู้บริหารท้องถิ่นจะได้นำเสนอร่างข้อบัญญัติงบประมาณรายจ่ายประจำปีต่อสภาท้องถิ่น ภายใน ๑๕ สิงหาคม และเพื่อให้งบประมาณรายจ่ายประจำปีสามารถประกาศใช้ได้ทัน วันที่ ๑ ตุลาคม ๒๕๖๓ นั้น

บัดนี้การดำเนินการจัดทำร่างข้อบัญญัติงบประมาณรายจ่ายประจำปีงบประมาณ พ.ศ. ๒๕๖๔ ได้ตั้งงบประมาณรายรับไว้ทั้งสิ้น ๓๑,๖๕๓,๗๘๐.-บาท (-สามสิบเอ็ดล้านหกแสนห้าหมื่นสามพันเจ็ดร้อยแปดสิบบาทถ้วน-) และได้ตั้งงบประมาณการรายจ่ายไว้ทั้งสิ้น ๓๑,๖๕๓,๗๘๐.-บาท (-สามสิบเอ็ดล้านหกแสนห้าหมื่นสามพันเจ็ดร้อยแปดสิบบาทถ้วน-) เป็นงบประมาณแบบสมดุล ได้ดำเนินการเรียบร้อยแล้วนั้น จึงขอเสนอร่างข้อบัญญัติดังกล่าว ต่อสภาองค์การบริหารส่วนตำบลเมืองคง โดยมีรายละเอียดตามเอกสารที่แนบท้ายบันทึกนี้

จึงเรียนมาเพื่อโปรดทราบและดำเนินการต่อไป

(นายกิตติศักดิ์ แซ่จิ่ง)
นายกองค์การบริหารส่วนตำบลเมืองคง

โปรดพิจารณาลงนาม

(นายสมจิตร อูโรচিতร์)

ประธานสภาองค์การบริหารส่วนตำบลเมืองคง

สำเนารายงานการประชุม
ของสภาองค์การบริหารส่วนตำบลเมืองคง
สมัยสามัญ ที่ ๓/๒๕๖๓ ครั้งที่ ๑
วันอังคาร ที่ ๔ เดือนสิงหาคม พ.ศ. ๒๕๖๓



ศก ๘๕๒๐๑.๐๑/ว ๑๙๗

สภาองค์การบริหารส่วนตำบลเมืองคง
ตำบลเมืองคง อำเภอราชไสล
จังหวัดศรีสะเกษ ๓๓๑๖๐

๓๐ กรกฎาคม ๒๕๖๓

เรื่อง เชิญประชุมสภาองค์การบริหารส่วนตำบลเมืองคง สมัยสามัญ สมัยที่ ๓ ครั้งที่ ๑ ประจำปี ๒๕๖๓

เรียน สมาชิกสภาองค์การบริหารส่วนตำบลเมืองคง

สิ่งที่ส่งมาด้วย	๑. ประกาศสภาองค์การบริหารส่วนตำบลเมืองคง	จำนวน	๑	ฉบับ
	๒. ระเบียบวาระการประชุม	จำนวน	๑	ฉบับ
	๓. สำเนาบันทึกรายงานการประชุมสภาฯ สมัยสามัญ ที่ ๒/๒๕๖๓	จำนวน	๑	ชุด
	๔. ร่างข้อบัญญัติงบประมาณรายจ่าย ประจำปีงบประมาณ ๒๕๖๔	จำนวน	๑	ชุด

ตามที่ สภาองค์การบริหารส่วนตำบลเมืองคง ได้มีมติในคราวการประชุมสภาองค์การบริหารส่วนตำบล สมัยสามัญ สมัยที่ ๑ ประจำปี พ.ศ. ๒๕๖๓ เมื่อวันที่ ๑๒ เดือน กุมภาพันธ์ พ.ศ. ๒๕๖๓ กำหนดสมัยการประชุมสภา องค์การบริหารส่วนตำบลเมืองคง สมัยสามัญ สมัยที่ ๓ ประจำปี พ.ศ. ๒๕๖๓ ระหว่างวันที่ ๑ - ๑๕ สิงหาคม พ.ศ. ๒๕๖๓ มีกำหนดระยะเวลา ๑๕ วัน ณ ห้องประชุมสภาองค์การบริหารส่วนตำบลเมืองคง นั้น

อาศัยอำนาจตามความโดยนัยมาตรา ๕๔ แห่งพระราชบัญญัติสภาตำบลและองค์การบริหารส่วน ตำบล พ.ศ. ๒๕๓๗ (แก้ไขเพิ่มเติมถึง (ฉบับที่ ๖) พ.ศ. ๒๕๕๒) และเพื่ออนุวัติให้เป็นไปตามข้อ ๒๒ ของระเบียบ กระทรวงมหาดไทย ว่าด้วยข้อบังคับการประชุมสภาท้องถิ่น พ.ศ. ๒๕๔๗ (แก้ไขเพิ่มเติมถึง (ฉบับที่ ๒) พ.ศ. ๒๕๕๔) จึงขอเชิญสมาชิกสภาองค์การบริหารส่วนตำบลเมืองคง เข้าประชุมสภาองค์การบริหารส่วนตำบลเมืองคง สมัยสามัญ สมัยที่ ๓ ครั้งที่ ๑ ประจำปี พ.ศ. ๒๕๖๓ ในวันอังคารที่ ๔ สิงหาคม พ.ศ. ๒๕๖๓ เวลา ๐๙.๐๐ น. ณ ห้องประชุม สภาองค์การบริหารส่วนตำบลเมืองคง รายละเอียดปรากฏตามระเบียบวาระการประชุมที่แนบมาพร้อมหนังสือฉบับนี้

จึงเรียนมาเพื่อทราบและเข้าร่วมประชุม

ขอแสดงความนับถือ

(นายสมจิตร อุไรโคตร)

ประธานสภาองค์การบริหารส่วนตำบลเมืองคง

กิจการสภา อบต.

งานเลขานุการสภา อบต.

โทร./ โทรสาร. ๐-๔๕๖๘-๒๔๙๑

***แต่งกายด้วยชุดเครื่องแบบสีกาเกี คอพับ แขนยาว

.....ร่าง
.....พิมพ์
.....ทาน
.....ศรวิ



ประกาศสภาองค์การบริหารส่วนตำบลเมืองคอง
เรื่อง เรียกประชุมสภาองค์การบริหารส่วนตำบลเมืองคอง
สมัยสามัญ สมัยที่ ๓ ประจำปี พ.ศ. ๒๕๖๓

มติสภาองค์การบริหารส่วนตำบลเมืองคอง ในคราวการประชุมสภาองค์การบริหารส่วนตำบล
สมัยสามัญ สมัยที่ ๑/๒๕๖๓ เมื่อวันที่ ๑๒ กุมภาพันธ์ ๒๕๖๓ ได้กำหนดสมัยการประชุมสภาองค์การบริหาร
ส่วนตำบล สมัยสามัญ สมัยที่ ๓ ประจำปี พ.ศ. ๒๕๖๓ ระหว่างวันที่ ๑ - ๑๕ เดือน สิงหาคม พ.ศ. ๒๕๖๓
มีกำหนดระยะเวลา ๑๕ วัน นั้น

อาศัยอำนาจตามความโดยนัยมาตรา ๕๔ แห่งพระราชบัญญัติสภาตำบลและองค์การบริหาร ส่วนตำบล
พ.ศ. ๒๕๓๗ (แก้ไขเพิ่มเติมถึง (ฉบับที่ ๖) พ.ศ.๒๕๕๒) และเพ็ญอนูวัติให้เป็นไปตามข้อ ๒๒ ของระเบียบ
กระทรวงมหาดไทย ว่าด้วยข้อบังคับการประชุมสภาท้องถิ่น พ.ศ. ๒๕๔๗ (แก้ไขเพิ่มเติมถึง (ฉบับที่ ๒) พ.ศ. ๒๕๕๔)
จึงประกาศเรียกประชุมสภาองค์การบริหารส่วนตำบลเมืองคอง สมัยสามัญ สมัยที่ ๓ ครั้งที่ ๑ ประจำปี พ.ศ. ๒๕๖๓
ในวันอังคารที่ ๔ เดือน สิงหาคม พ.ศ. ๒๕๖๓

จึงประกาศให้ทราบโดยทั่วกัน

ประกาศ ณ วันที่ ๒๙ เดือน กรกฎาคม พ.ศ. ๒๕๖๓

(นายสมจิตร อุไรโคตร)

ประธานสภาองค์การบริหารส่วนตำบลเมืองคอง

ระเบียบวาระการประชุมสภาองค์การบริหารส่วนตำบลเมืองคง
สมัยสามัญ สมัยที่ ๓ ครั้งที่ ๑/๒๕๖๓
วันที่ ๔ เดือน สิงหาคม พ.ศ. ๒๕๖๓ เวลา ๐๙.๐๐ น.
ณ ห้องประชุมสภาองค์การบริหารส่วนตำบลเมืองคง

- ระเบียบวาระที่ ๑ เรื่อง ประธานแจ้งให้ที่ประชุมทราบ
- ระเบียบวาระที่ ๒ เรื่องรับรองรายงานการประชุมครั้งที่แล้ว
- รับรองรายงานการประชุมสภาองค์การบริหารส่วนตำบลเมืองคง สมัยสามัญ ที่ ๒ ครั้งที่ ๑ ประจำปี พ.ศ. ๒๕๖๓ วันที่ ๒๖ เดือน มิถุนายน พ.ศ. ๒๕๖๓
- ระเบียบวาระที่ ๓ เรื่องด่วน (ถ้ามี)
- ระเบียบวาระที่ ๔ เรื่องเสนอเพื่อพิจารณา
- ๔.๑ การพิจารณาอนุมัติโอนงบประมาณรายจ่ายประจำปี พ.ศ. ๒๕๖๓ ครั้งที่ ๑๙ เพื่อจัดซื้อเครื่องปั้มน้ำ ๓ แรง พร้อมอุปกรณ์ เครื่องละ ๑๖,๐๐๐ จำนวน ๒ เครื่อง
- ๔.๒ การพิจารณาร่างข้อบัญญัติงบประมาณรายจ่าย ประจำปีงบประมาณ พ.ศ. ๒๕๖๔ (วาระที่ ๑ รับหลักการ)
- ๔.๓ การพิจารณาเลือกคณะกรรมการแปรรูปจัดร่างข้อบัญญัติงบประมาณรายจ่าย ประจำปีงบประมาณ พ.ศ. ๒๕๖๔
- ๔.๔ การพิจารณาเลือกคณะกรรมการตรวจรายงานการประชุม
- ระเบียบวาระที่ ๕ เรื่องอื่นๆ

ลงชื่อ

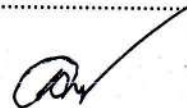

(นายสมจิตร อุไรโคตร)

ประธานสภาองค์การบริหารส่วนตำบลเมืองคง

(สำเนา)

บันทึกรายงานการประชุมสภาองค์การบริหารส่วนตำบลเมืองคง

สมัยสามัญที่ ๓ ครั้งที่ ๑ ประจำปี พ.ศ. ๒๕๖๓

วันอังคารที่ ๔ เดือน สิงหาคม พ.ศ. ๒๕๖๓ เวลา ๐๙.๐๐น.

ณ ห้องประชุมสภาองค์การบริหารส่วนตำบลเมืองคง

ผู้มาประชุม

ที่	ชื่อ-สกุล	ตำแหน่ง	ลายมือชื่อ	หมายเหตุ
๑	นายสมจิตร อุไรโคตร	ประธานสภา อบต.เมืองคง	สมจิตร อุไรโคตร	
๒	นายกาเหว่า กุลเดช	รองประธานสภา อบต.เมืองคง	กาเหว่า กุลเดช	
๓	นายนิกุล อางหาญ	เลขานุการสภา อบต.เมืองคง	นิกุล อางหาญ	
๔	นายเทพฤทธิ์ ท่าโพธิ์	สมาชิก อบต. หมู่ที่ ๑	เทพฤทธิ์ ท่าโพธิ์	
๕	นายอำนาจ คำแก้ว	สมาชิก อบต. หมู่ที่ ๑	อำนาจ คำแก้ว	
๖	นางพัชรี ธรรมบุตร	สมาชิก อบต. หมู่ที่ ๒	พัชรี ธรรมบุตร	
๗	นางนงลักษณ์ ธรรมวัตร	สมาชิก อบต. หมู่ที่ ๒	นงลักษณ์ ธรรมวัตร	
๘	นายพิชิต ชาติมนตรี	สมาชิก อบต. หมู่ที่ ๓	พิชิต ชาติมนตรี	
๙	นายประสิทธิ์ ชาติมนตรี	สมาชิก อบต. หมู่ที่ ๓	ประสิทธิ์ ชาติมนตรี	
๑๐	นางสาววนิดา กตะศิลา	สมาชิก อบต. หมู่ที่ ๔	วนิดา กตะศิลา	
๑๑	นางประคอง กตะศิลา	สมาชิก อบต. หมู่ที่ ๔	ประคอง กตะศิลา	
๑๒	นายหมუნ นรารวงษ์	สมาชิก อบต. หมู่ที่ ๕	หมუნ นรารวงษ์	
๑๓	นายมานพ แก้วไสย์	สมาชิก อบต. หมู่ที่ ๕	-	ลาประชุม
๑๔	นายปรีชา นรารวงษ์	สมาชิก อบต. หมู่ที่ ๖	ปรีชา นรารวงษ์	
๑๕	นายบุญธรรม กตะศิลา	สมาชิก อบต. หมู่ที่ ๗	บุญธรรม กตะศิลา	
๑๖	นายทองสุข โถทอง	สมาชิก อบต. หมู่ที่ ๗	ทองสุข โถทอง	
๑๗	นายบุญสด คำพันธ์	สมาชิก อบต. หมู่ที่ ๘	บุญสด คำพันธ์	
๑๘	นายระพิน กตะศิลา	สมาชิก อบต. หมู่ที่ ๙	ระพิน กตะศิลา	
๑๙	นายสุนิตย์ กุดนอก	สมาชิก อบต. หมู่ที่ ๑๑	สุนิตย์ กุดนอก	
๒๐	นายไพรัช รุ่งแจ้ง	สมาชิก อบต. หมู่ที่ ๑๑	ไพรัช รุ่งแจ้ง	
๒๑	นางพูนสิน หงษ์หอม	สมาชิก อบต. หมู่ที่ ๑๒	-	ลาประชุม
๒๒	นายวุฒิศักดิ์ แต่งงาม	สมาชิก อบต. หมู่ที่ ๑๒	วุฒิศักดิ์ แต่งงาม	
๒๓	นางวิไลวรรณ มณีวรรณ	สมาชิก อบต. หมู่ที่ ๑๓	วิไลวรรณ มณีวรรณ	
๒๔	นางสายใจ พะยอม	สมาชิก อบต. หมู่ที่ ๑๕	นางสายใจ พะยอม	

ผู้เข้าร่วมประชุม

ที่	ชื่อ-สกุล	ตำแหน่ง	ลายมือชื่อ	หมายเหตุ
๑	นายกิตติศักดิ์ แซ่จิ่ง	นายก อบต.เมืองคง	กิตติศักดิ์ แซ่จิ่ง	
๒	นายประวิทย์ คำจันทร์	รองนายก อบต.เมืองคง	ประวิทย์ คำจันทร์	
๓	นายไล อุไรโคตร	รองนายก อบต.เมืองคง	ไล อุไรโคตร	
๔	นายศรีสง่า ศิริมงคลผล	เลขานุการนายก อบต.เมืองคง	ศรีสง่า ศิริมงคลผล	
๕	นางสาวลักษณชนก รัตนะภักดี	รองปลัด อบต.เมืองคง	ลักษณชนก รัตนะภักดี	
๖	จำเอนฉัตรชัย บัวศรี	หัวหน้าสำนักปลัด	ฉัตรชัย บัวศรี	
๗	นางวรรณใส เกษสร	นักวิชาการพัสดุชำนาญการ	วรรณใส เกษสร	
๘	นางสาวจุฬารณีย์ สามไชย	ผู้อำนวยการกองการศึกษาฯ	จุฬารณีย์ สามไชย	
๙	นางสาวรัตนภรณ์ มีพันธ์	เจ้าพนักงานธุรการปฏิบัติงาน	รัตนภรณ์ มีพันธ์	
๑๐	นางสาวสุธีรัตนกานต์ เหล็กศรี	นักวิเคราะห์นโยบายและแผนฯ	สุธีรัตนกานต์ เหล็กศรี	
๑๑	นายภัทรกร คำนนท์	นายช่างโยธาชำนาญงาน	ภัทรกร คำนนท์	
๑๒	นางสาวอารีลักษณ์ จันทร์แดง	ผู้อำนวยการโรงเรียนบ้านบากเรือ	อารีลักษณ์ จันทร์แดง	

ผู้มาประชุม	จำนวน	๒๒ คน
ผู้ลาประชุม	จำนวน	๒ คน
ผู้ขาดประชุม	จำนวน	- คน
ผู้เข้าร่วมประชุม	จำนวน	๑๒ คน

เริ่มประชุมเวลา

๐๙.๐๐ น.

เลขานุการสภาฯ

บัดนี้ ที่ประชุมสภา อบต.เมืองคง ได้เข้าห้องประชุม จำนวน ๒๒ ท่าน ลาประชุม ๒ ท่าน ถือว่าครบองค์ประชุมแล้ว ขอเชิญท่านประธานสภา อบต. จุฑารูปเทียนบูชาพระรัตนตรัย และดำเนินการกล่าวเปิดประชุมสภา อบต. เมืองคง สมัยสามัญ สมัยที่ ๓ ครั้งที่ ๑ ประจำปี พ.ศ. ๒๕๖๓ และดำเนินการประชุมตามระเบียบวาระการประชุมต่อไป

ประธานสภาฯ

ขอสวัสดิคณະผู้บริหารและเพื่อนสมาชิกสภาฯทุกท่าน ตามที่สภาองค์การบริหารส่วนตำบลเมืองคง ได้ประกาศเรียกประชุมสภาองค์การบริหารส่วนตำบลเมืองคง สมัยสามัญ สมัยที่ ๓ ประจำปี พ.ศ. ๒๕๖๓ เมื่อที่ประชุมพร้อมแล้ว ผมขอเปิดการประชุมสภาองค์การบริหารส่วนตำบลเมืองคง เพื่อพิจารณาเรื่องต่างๆ ตามวาระฯ ต่อไป

ระเบียบวาระที่ ๑

เรื่องที่ประธานแจ้งที่ประชุมทราบ

-ไม่มี-

ระเบียบวาระที่ ๒

เรื่องรับรองรายงานการประชุมครั้งที่แล้ว

ประธานสภาฯ

ในการประชุมสภาองค์การบริหารส่วนตำบลเมืองคง สมัยสามัญที่ ๒ ประจำปี พ.ศ. ๒๕๖๓ เมื่อวันศุกร์ที่ ๒๖ เดือน มิถุนายน พ.ศ. ๒๕๖๓ ตามเอกสารสำเนาบันทึกรายงานการประชุมสภาฯ สมัยสามัญ สมัยที่ ๒ ประจำปี พ.ศ. ๒๕๖๓ เมื่อวันศุกร์ที่ ๒๖ เดือน มิถุนายน พ.ศ. ๒๕๖๓ ซึ่งมี

ที่ประชุม	ทั้งหมด ๑๒ หน้า ขอให้ที่ประชุมได้พิจารณารายงานการประชุมดังกล่าวว่า มีความถูกต้อง หรือจะมีการแก้ไขในส่วนใดหรือไม่อย่างไร
ประธานสภาฯ	มีการพิจารณาสำเนาบันทึกรายงานการประชุมครั้งที่แล้ว จนครบทุกหน้าแล้ว และไม่มีท่านใดแก้ไขเพิ่มเติมอีกแต่อย่างใด
ที่ประชุม ระเบียบวาระที่ ๓	เมื่อที่ประชุมไม่มีท่านใดแก้ไขเพิ่มเติมรายงานการประชุมครั้งนี้แต่อย่างใดแล้ว กระผมก็จะขอมติจากที่ประชุม ในการรับรองรายงานการประชุมสภาฯ สมัยสามัญ สมัยที่ ๒ ประจำปี พ.ศ. ๒๕๖๓ เมื่อวันที่วันศุกร์ที่ ๒๖ เดือน มิถุนายน พ.ศ. ๒๕๖๓
ระเบียบวาระที่ ๔ ประธานสภาฯ	มีมติเป็นเอกฉันท์รับรองรายงานการประชุมครั้งที่แล้ว เรื่องด่วน -ไม่มี- เรื่องเสนอเพื่อพิจารณา
ประธานสภาฯ	๔.๑. การพิจารณาอนุมัติโอนงบประมาณรายจ่าย ประจำปีงบประมาณ พ.ศ. ๒๕๖๓ เพื่อจัดซื้อเครื่องปั้มน้ำ ๓ แรง พร้อมอุปกรณ์ เครื่องละ ๑๖,๐๐๐ จำนวน ๒ เครื่อง
นายภัทรกร คำนนท์ (นายช่างโยธาชำนาญงาน)	- เชิญเจ้าหน้าที่ผู้รับผิดชอบชี้แจงรายละเอียดให้ที่ประชุมทราบด้วยครับ เรียนท่านประธานสภาฯ รองประธานสภาฯ สมาชิกสภาฯ คณะผู้บริหาร องค์การบริหารส่วนตำบลเมืองคง และผู้เข้าร่วมประชุมทุกท่าน กระผม นายภัทรกร คำนนท์ ตำแหน่งนายช่างโยธาชำนาญงาน สังกัดกองช่าง องค์การบริหารส่วนตำบลเมืองคง ขอชี้แจงรายละเอียดเรื่องการขออนุมัติโอน งบประมาณรายจ่าย ประจำปีงบประมาณ พ.ศ. ๒๕๖๓ เพื่อจัดซื้อเครื่องปั้มน้ำ ๓ แรง พร้อมอุปกรณ์ เครื่องละ ๑๖,๐๐๐ บาท จำนวน ๒ เครื่อง สืบเนื่องจาก อุปกรณ์ปั้มน้ำประปาของบ้านร่องโศก หมู่ที่ ๘ เกิดการชำรุด ใช้งานไม่ได้ ทางหมู่บ้านจึงได้ขอความอนุเคราะห์ในการซ่อมแซม ซึ่งอุปกรณ์ดังกล่าวอยู่ใน หมวดรายจ่ายค่าครุภัณฑ์ และองค์การบริหารส่วนตำบลเมืองคงต้องขออนุมัติ ต่อสภาฯเพื่อพิจารณาในการโอนงบประมาณในการจัดซื้อครุภัณฑ์ เพื่อบรรเทา ความเดือดร้อนของประชาชนต่อไป สำหรับรายละเอียดรายการโอนงบประมาณ รายจ่าย ตามเอกสารแนบระเบียบวาระการประชุมนี้

รายการโอนงบประมาณรายจ่ายประจำปีงบประมาณ พ.ศ.๒๕๖๓ ครั้งที่ ๑๙

องค์การบริหารส่วนตำบลเมืองคง อำเภอราชสีห์ จังหวัดศรีสะเกษ

รายการโอนลด

แผนงาน	งาน	งบ	หมวด รายจ่าย	ประเภท รายจ่าย	โครงการ/ รายการ	งบประมาณ อนุมัติ	งบประมาณ ก่อนโอน	จำนวนเงิน ที่โอนลด	งบประมาณ หลังโอน
เคหะและ ชุมชน	บริหาร ทั่วไป เกี่ยวกับ เคหะและ ชุมชน	บุคลากร	เงินเดือน (ฝ่าย- ประจำ)	เงินเดือน พนักงาน	-	๕๒๔,๖๐๐	๓๗๒,๙๖๔	๓๒,๐๐๐(-)	๓๔๐,๙๖๔

รายการโอนเพิ่ม (ตั้งจ่ายรายการใหม่)

แผนงาน	งาน	งบ	หมวด รายจ่าย	ประเภท รายจ่าย	โครงการ/ รายการ	งบประมาณ อนุมัติ	งบประมาณ ก่อนโอน	จำนวนเงินที่ โอนเพิ่ม	งบประมาณ หลังโอน
เคหะ และ ชุมชน	บริหาร ทั่วไป เกี่ยวกับ เคหะและ ชุมชน	ลงทุน	ค่า ครุภัณฑ์	ครุภัณฑ์ การเกษตร	จัดซื้อเครื่อง ปั้มน้ำ ๓ แรง พร้อม อุปกรณ์ ประกอบ เครื่องละ ๑๖,๐๐๐ บาทจำนวน ๒ เครื่อง	-	-	๓๒,๐๐๐(+)	๓๒,๐๐๐

ประธานสภาฯ
ที่ประชุม
ประธานสภาฯ
ที่ประชุม

ขอบคุณเจ้าหน้าที่ที่ชี้แจงให้ที่ประชุมทราบครับ ตามเอกสารแนบวาระการประชุมเกี่ยวกับรายงานโอนงบประมาณรายจ่ายประจำปีงบประมาณ พ.ศ. ๒๕๖๓ ครั้งที่ ๑๙ มีสมาชิกท่านใด สงสัยหรือจะสอบถามเพิ่มเติมมั้ยครับ มีการพิจารณาแล้วและไม่มีท่านเสนอหรือสอบถามเพิ่มเติมแต่อย่างใด เมื่อไม่มีท่านใดสอบถามเพิ่มเติม ผมก็ขอมติที่ประชุมในการพิจารณาอนุมัติโอนงบประมาณรายจ่ายประจำปี พ.ศ. ๒๕๖๓ เพื่อจัดซื้อเครื่องปั้มน้ำ ๓ แรง พร้อมอุปกรณ์ เครื่องละ ๑๖,๐๐๐ จำนวน ๒ เครื่อง ได้มีการปรึกษาหารือกันและมีมติเป็นเอกฉันท์ ในการอนุมัติโอนงบประมาณรายจ่าย ประจำปี พ.ศ. ๒๕๖๓ ครั้งที่ ๑๙ ด้วยคะแนนเสียง

อนุมัติ	๑๙	เสียง
ไม่อนุมัติ	-	เสียง
งดออกเสียง	-	เสียง

ประธานสภาฯ

๔.๒ การพิจารณาร่างข้อบัญญัติงบประมาณรายจ่าย ประจำปีงบประมาณ พ.ศ. ๒๕๖๔

ตามข้อบัญญัติงบประมาณรายจ่าย ประจำปีงบประมาณ พ.ศ. ๒๕๖๔ ที่คณะผู้บริหารได้เสนอต่อสภาฯ เพื่อให้สมาชิกสภาองค์การบริหารส่วนตำบลเมืองคง ได้ตรวจสอบและพิจารณา เพื่อความถูกต้อง ขอให้ที่ประชุมได้ตรวจสอบเอกสารร่างข้อบัญญัติงบประมาณไปพร้อมๆกัน(ปรึกษาในหลักการแห่งร่างข้อบัญญัติและลงมติว่าจะรับหลักการแห่งร่างข้อบัญญัตินั้น หรือไม่) และขอเชิญท่านนายกองค์การบริหารส่วนตำบลเมืองคงครับ

นายกิตติศักดิ์ แซ่จิ่ง
(นายก อบต.)

เรียนท่านประธานสภาฯ และสมาชิกสภาองค์การบริหารส่วนตำบลเมืองคง บัดนี้ถึงเวลาที่คณะผู้บริหารขององค์การบริหารส่วนตำบลเมืองคง จะได้เสนอร่างข้อบัญญัติงบประมาณรายจ่ายประจำปี ๒๕๖๔ ต่อสภาองค์การบริหารส่วนตำบลเมืองคงอีกครั้งหนึ่ง ฉะนั้น ในโอกาสนี้คณะผู้บริหารองค์การบริหารส่วนตำบลเมืองคง จึงขอชี้แจงให้ท่านประธานและสมาชิกสภาฯ ทุกท่านได้ทราบถึง

สถานการณ์คลัง ตลอดจนหลักการและแนวนโยบายการดำเนินการ
ในปีงบประมาณ พ.ศ. ๒๕๖๔ ดังต่อไปนี้

๑. สถานะการคลัง

๑.๑ งบประมาณรายจ่ายทั่วไป

ในปีงบประมาณ พ.ศ.๒๕๖๓ ณ วันที่ ๓๐ กันยายน พ.ศ.๒๕๖๓

องค์กรปกครองส่วนท้องถิ่นมีสถานะการเงิน ดังนี้

๑.๑.๑ เงินฝากธนาคาร จำนวน ๑๓,๘๖๔,๙๗๘.๕๒ บาท

๑.๑.๒ เงินสะสม จำนวน ๖,๕๐๖,๕๒๕.๓๘ บาท

๑.๑.๓ เงินทุนสำรองเงินสะสม จำนวน ๔,๗๗๗,๔๔๘.๘๕ บาท

๑.๑.๔ รายการที่ได้กักเงินไว้แบบก่องหนผู้กักเงินและยังไม่ได้เบิกจ่าย

จำนวน ๐ โครงการ รวม ๐.๐๐ บาท

๑.๑.๕ รายการที่ได้กักเงินไว้โดยยังไม่ได้ก่องหนผู้กักเงิน จำนวน ๐

โครงการ รวม ๐.๐๐ บาท

๑.๒ เงินกู้ยืมค้าง จำนวน ๐.๐๐ บาท

๒. การบริหารงบประมาณ ในปีงบประมาณ ๒๕๖๓ ณ วันที่ ๓๐ กันยายน พ.ศ. ๒๕๖๓

(๑) รายรับจริง จำนวน ๒๐,๓๒๕,๕๗๗.๒๐ บาท ประกอบด้วย

หมวดภาษีอากร จำนวน ๓๐๓,๐๐๑.๐๐ บาท

หมวดค่าธรรมเนียม ค่าปรับ และ

ใบอนุญาต จำนวน ๓๑๒,๓๙๒.๖๕ บาท

หมวดรายได้จากทรัพย์สิน จำนวน ๔๓,๔๕๘.๑๗ บาท

หมวดรายได้จากสาธารณูปโภคและ

การพาณิชย์ จำนวน ๐.๐๐ บาท

หมวดรายได้เบ็ดเตล็ด จำนวน ๒๘,๘๑๐.๐๐ บาท

หมวดรายได้จากทุน จำนวน ๑๔๐.๐๐ บาท

หมวดภาษีจัดสรร จำนวน ๑๐,๑๑๒,๕๙๑.๓๘ บาท

หมวดเงินอุดหนุนทั่วไป จำนวน ๙,๕๒๕,๑๘๔.๐๐ บาท

(๒) เงินอุดหนุนที่รัฐบาลให้โดยระบุวัตถุประสงค์ จำนวน ๗๔,๑๔๘.๐๐ บาท

(๓) รายจ่ายจริง จำนวน ๑๙,๐๐๗,๕๓๕.๐๓ บาท ประกอบด้วย

งบกลาง จำนวน ๔,๖๙๙,๙๓๔.๑๒ บาท

งบบุคลากร จำนวน ๘,๗๔๖,๕๑๘.๐๐ บาท

งบดำเนินงาน จำนวน ๓,๔๒๗,๔๔๕.๙๓ บาท

งบลงทุน จำนวน ๑,๗๘๐,๖๓๖.๙๘ บาท

งบรายจ่ายอื่น จำนวน ๐.๐๐ บาท

งบเงินอุดหนุน จำนวน ๓๕๓,๐๐๐.๐๐ บาท

-๖-

- (๔) รายจ่ายที่จ่ายจากเงินอุดหนุนที่รัฐบาลให้โดยระบุวัตถุประสงค์
จำนวน ๖๙,๓๔๘.๐๐ บาท
- (๕) รายจ่ายที่จ่ายจากเงินสะสม จำนวน ๒๔๗,๓๔๓.๒๘ บาท
- (๖) รายจ่ายที่จ่ายจากเงินทุนสำรองเงินสะสม จำนวน ๒,๓๖๗,๓๐๐.๐๐ บาท
- (๗) รายจ่ายที่จ่ายจากเงินกู้ จำนวน ๐.๐๐ บาท

คำแถลงงบประมาณ

ประจำปีงบประมาณ พ.ศ. ๒๕๖๔ องค์การบริหารส่วนตำบลเมืองคง อ.ราชสีห์ จ.ศรีสะเกษ

	รายรับจริง ปี ๒๕๖๒	ประมาณการ ปี ๒๕๖๓	ประมาณการ ปี ๒๕๖๔
รายได้จัดเก็บเอง			
หมวดภาษีอากร	๖๙๕,๓๕๖.๒๒	๘๗๙,๕๐๐.๐๐	๘๗๙,๕๐๐.๐๐
หมวดค่าธรรมเนียม ค่าปรับและใบอนุญาต	๓๗๖,๖๖๑.๑๐	๔๑๕,๒๘๐.๐๐	๔๑๕,๒๘๐.๐๐
หมวดรายได้จากทรัพย์สิน	๘๑,๙๑๘.๖๔	๕๖,๐๐๐.๐๐	๕๖,๐๐๐.๐๐
หมวดรายได้เบ็ดเตล็ด	๑๐๐,๒๐๐.๐๐	๑๒๐,๐๐๐.๐๐	๑๒๐,๐๐๐.๐๐
หมวดรายได้จากทุน	๓,๘๙๑.๐๐	๒,๐๐๐.๐๐	๒,๐๐๐.๐๐
รวมรายได้จัดเก็บเอง	๑,๒๕๘,๐๒๖.๙๖	๑,๔๗๒,๗๘๐.๐๐	๑,๔๗๒,๗๘๐.๐๐
รายได้ที่รัฐบาลเก็บแล้วจัดสรรให้องค์กรปกครองส่วนท้องถิ่น			
หมวดภาษีจัดสรร	๑๔,๔๕๙,๗๖๐.๕๖	๑๖,๒๓๗,๐๐๐.๐๐	๑๖,๒๓๗,๐๐๐.๐๐
รวมรายได้ที่รัฐบาลเก็บแล้วจัดสรรให้ องค์กรปกครองส่วนท้องถิ่น	๑๔,๔๕๙,๗๖๐.๕๖	๑๖,๒๓๗,๐๐๐.๐๐	๑๖,๒๓๗,๐๐๐.๐๐
รายได้ที่รัฐบาลอุดหนุนให้องค์กรปกครอง ส่วนท้องถิ่น			
หมวดเงินอุดหนุนทั่วไป	๑๑,๐๕๒,๔๕๒.๐๐	๑๓,๙๔๔,๐๐๐.๐๐	๑๓,๙๔๔,๐๐๐.๐๐
รวมรายได้ที่รัฐบาลอุดหนุนให้ องค์กรปกครองส่วนท้องถิ่น	๑๑,๐๕๒,๔๕๒.๐๐	๑๓,๙๔๔,๐๐๐.๐๐	๑๓,๙๔๔,๐๐๐.๐๐
รวม	๒๖,๗๗๐,๒๓๙.๕๒	๓๑,๖๕๓,๗๘๐.๐๐	๓๑,๖๕๓,๗๘๐.๐๐

-๗-

คำแถลงงบประมาณ
ประกอบงบประมาณรายจ่ายประจำปีงบประมาณ พ.ศ. ๒๕๖๔

รายจ่าย	รายจ่ายจริง ปี ๒๕๖๒	ประมาณการ ปี ๒๕๖๓	ประมาณการ ปี ๒๕๖๔
จ่ายจากงบประมาณ			
งบกลาง	๕,๔๐๐,๙๘๖.๐๐	๖,๗๖๖,๒๐๔.๐๐	๖,๖๒๖,๒๖๔.๐๐
งบบุคลากร	๑๐,๗๕๔,๙๓๑.๐๐	๑๔,๒๙๒,๕๘๘.๐๐	๑๔,๓๒๒,๘๖๔.๐๐
งบดำเนินงาน	๕,๖๒๓,๐๒๐.๑๕	๘,๑๘๖,๔๘๘.๐๐	๘,๑๖๘,๕๕๒.๐๐
งบลงทุน	๘๘๔,๖๙๐.๐๐	๑,๗๙๙,๕๐๐.๐๐	๑,๔๔๖,๑๐๐.๐๐
งบรายจ่ายอื่น	๐.๐๐	๑๐,๐๐๐.๐๐	๑๐,๐๐๐.๐๐
งบเงินอุดหนุน	๓๘๙,๗๒๖.๔๔	๕๙๙,๐๐๐.๐๐	๑,๐๘๐,๐๐๐.๐๐
รวมจ่ายจากงบประมาณ	๒๓,๐๕๓,๓๕๓.๕๙	๓๑,๖๕๓,๗๘๐.๐๐	๓๑,๖๕๓,๗๘๐.๐๐
รวม	๒๓,๐๕๓,๓๕๓.๕๙	๓๑,๖๕๓,๗๘๐.๐๐	๓๑,๖๕๓,๗๘๐.๐๐

ประธานสภา

- ขอขอบคุณท่านผู้บริหารสำหรับคำแถลงงบประมาณ ประกอบงบประมาณ รายจ่ายประจำปีงบประมาณ พ.ศ. ๒๕๖๔ และคำชี้แจงสถานะการคลัง ให้ที่ประชุมทราบ

ที่ประชุม

- เมื่อที่ประชุมได้ตรวจสอบเอกสารเป็นที่เรียบร้อย และไม่มีสมาชิกสภา ท่านใดสอบถามหรือขออภิปราย ต่อไปผมจะขอมติที่ประชุม ว่าเห็นควรรับหลักการแห่งร่างข้อบัญญัติงบประมาณรายจ่ายประจำปีงบประมาณ พ.ศ. ๒๕๖๔ หรือไม่ ถ้าเห็นด้วยโปรดยกมือ

มีการพิจารณากันอย่างหลากหลายและมีมติเห็นชอบในร่างข้อบัญญัติ งบประมาณรายจ่ายประจำปีงบประมาณ พ.ศ. ๒๕๖๔ ด้วยคะแนนเสียงเป็น เอกฉันท์

มีมติรับหลักการแห่งร่างข้อบัญญัติฯ จำนวน ๑๙ เสียง

ไม่รับหลักการแห่งร่างข้อบัญญัติฯ จำนวน - เสียง

งดออกเสียง จำนวน - เสียง

● หมายเหตุ รับหลักการแห่งร่างข้อบัญญัติฯ เวลา ๑๑.๐๐ น.

พักการประชุมเวลา ๑๑.๐๕ น.

เริ่มการประชุมเวลา ๑๑.๒๐ น.

ประธานสภา

๔.๓ การพิจารณาเลือกคณะกรรมการแปรรูปนิติร่างข้อบัญญัติงบประมาณ รายจ่ายประจำปีงบประมาณ พ.ศ. ๒๕๖๔

- ระเบียบกระทรวงมหาดไทยว่าด้วยข้อบังคับการประชุมสภาท้องถิ่น พ.ศ. ๒๕๔๗ และแก้ไขเพิ่มเติม (ฉบับที่ ๒) พ.ศ. ๒๕๕๔ หมวด ๘

ที่ประชุม ประธานสภาฯ	<p>คณะกรรมการสภาท้องถิ่น ข้อ ๑๐๓ (๑) คณะกรรมการสามัญ ประกอบด้วย สมาชิกสภาท้องถิ่นมีจำนวนไม่น้อยกว่าสามคนแต่ไม่เกินเจ็ดคน ได้หารือกันแล้วมีมติให้มีคณะกรรมการปรญัตติ จำนวน ๔ คน</p> <p>ต่อไปขอให้สมาชิกสภาฯและผู้บริหารได้เสนอบุคคลเพื่อทำหน้าที่ คณะกรรมการปรญัตติฯ โดยวิธีเลือกคณะกรรมการฯ ให้สมาชิกสภาท้องถิ่น หรือผู้บริหารท้องถิ่นเสนอชื่อสมาชิกสภาท้องถิ่นหรือบุคคลที่ไม่ได้เป็นสมาชิกแล้วแต่กรณี ในกรณีที่สมาชิกสภาท้องถิ่นเป็นผู้เสนอต้องมีสมาชิกสภาท้องถิ่น รับรองไม่น้อยกว่าสองคน ส่วนกรณีที่ผู้บริหารท้องถิ่นเป็นผู้เสนอไม่ต้องมี ผู้รับรอง การเสนอชื่อให้เสนอได้ไม่จำกัดจำนวน เว้นแต่ที่ประชุมมีมติเป็นอย่าง อื่นและให้นำวิธีการเลือกตามข้อ ๑๒ ของระเบียบกระทรวงมหาดไทยว่าด้วย ข้อบังคับการประชุมสภาท้องถิ่นพ.ศ. ๒๕๔๗ และที่แก้ไขเพิ่มเติม(ฉบับที่ ๒) พ.ศ. ๒๕๕๔ มาบังคับใช้โดยอนุโลม</p>									
นายทองสุข โถทอง	<p>- การเลือกคณะกรรมการปรญัตติร่างข้อบัญญัติ คนที่ ๑</p> <p>เสนอ : นายพิชิต ชาตมนตรี (ส.อบต.หมู่ที่ ๓)</p> <p>ผู้รับรอง : นายระพิน กตะศิลา, นายเทพฤทธิ์ ท่าโพธิ์</p> <p>มีท่านใดจะเสนอบุคคลเพื่อเป็นคณะกรรมการปรญัตติฯ คนที่ ๑ อีกหรือไม่</p> <p>-ไม่มี-</p> <table border="0"> <tr> <td>เห็นชอบ</td> <td>๑๙</td> <td>เสียง</td> </tr> <tr> <td>ไม่เห็นชอบ</td> <td>-</td> <td>เสียง</td> </tr> <tr> <td>งดออกเสียง</td> <td>-</td> <td>เสียง</td> </tr> </table>	เห็นชอบ	๑๙	เสียง	ไม่เห็นชอบ	-	เสียง	งดออกเสียง	-	เสียง
เห็นชอบ	๑๙	เสียง								
ไม่เห็นชอบ	-	เสียง								
งดออกเสียง	-	เสียง								
ประธานสภาฯ ที่ประชุม ที่ประชุม	<p>- การเลือกคณะกรรมการปรญัตติร่างข้อบัญญัติ คนที่ ๒</p> <p>เสนอ : นายระพิน กตะศิลา (ส.อบต.หมู่ที่ ๙)</p> <p>ผู้รับรอง : นายสุนิตย์ กุดนอก, นายปรีชา นราวงษ์</p> <p>มีท่านใดจะเสนอบุคคลเพื่อเป็นคณะกรรมการปรญัตติฯ คนที่ ๒ อีกหรือไม่</p> <p>-ไม่มี-</p> <table border="0"> <tr> <td>เห็นชอบ</td> <td>๑๙</td> <td>เสียง</td> </tr> <tr> <td>ไม่เห็นชอบ</td> <td>-</td> <td>เสียง</td> </tr> <tr> <td>งดออกเสียง</td> <td>-</td> <td>เสียง</td> </tr> </table>	เห็นชอบ	๑๙	เสียง	ไม่เห็นชอบ	-	เสียง	งดออกเสียง	-	เสียง
เห็นชอบ	๑๙	เสียง								
ไม่เห็นชอบ	-	เสียง								
งดออกเสียง	-	เสียง								
นายบุญธรรม กตะศิลา	<p>- การเลือกคณะกรรมการปรญัตติร่างข้อบัญญัติ คนที่ ๓</p> <p>เสนอ : นายอำนาจ คำแก้ว (ส.อบต.หมู่ที่ ๑)</p> <p>ผู้รับรอง : นายบุญธรรม กตะศิลา, นายไพรัช รุ่งแจ้ง</p> <p>มีท่านใดจะเสนอบุคคลเพื่อเป็นคณะกรรมการปรญัตติฯ คนที่ ๓ อีกหรือไม่</p> <p>-ไม่มี-</p> <table border="0"> <tr> <td>เห็นชอบ</td> <td>๑๙</td> <td>เสียง</td> </tr> <tr> <td>ไม่เห็นชอบ</td> <td>-</td> <td>เสียง</td> </tr> <tr> <td>งดออกเสียง</td> <td>-</td> <td>เสียง</td> </tr> </table>	เห็นชอบ	๑๙	เสียง	ไม่เห็นชอบ	-	เสียง	งดออกเสียง	-	เสียง
เห็นชอบ	๑๙	เสียง								
ไม่เห็นชอบ	-	เสียง								
งดออกเสียง	-	เสียง								
นายปรีชา นราวงษ์	<p>ประธานสภาฯ ที่ประชุม ที่ประชุม</p>									

นายไพรัช รุ่งแจ้ง	- การเลือกคณะกรรมการแปรรูปตรางข้อบัญญัติ คนที่ ๔
ประธานสภาฯ	เสนอ : นายบุญธรรม กตะศิลา (ส.อบต.หมู่ที่ ๗)
ที่ประชุม	ผู้รับรอง : นายปรีชา นรารวงษ์, นายทองสุข โถทอง
ที่ประชุม	มีท่านใดจะเสนอบุคคลเพื่อเป็นคณะกรรมการแปรรูปตราง คนที่ ๔ อีกหรือไม่
	-ไม่มี-
	เห็นชอบ ๑๙ เสียง
	ไม่เห็นชอบ - เสียง
	งดออกเสียง - เสียง
ประธานสภาฯ	ให้ผู้ถูกเสนอชื่อ นั้นเป็นผู้ได้รับเลือกเป็นคณะกรรมการแปรรูปตรางข้อบัญญัติงบประมาณรายจ่ายประจำปีงบประมาณ พ.ศ. ๒๕๖๔
	- ตามระเบียบกระทรวงมหาดไทยว่าด้วยข้อบังคับการประชุมสภาท้องถิ่น พ.ศ. ๒๕๔๗ และที่แก้ไขเพิ่มเติม (ฉบับที่ ๒) พ.ศ. ๒๕๕๔ ข้อ ๔๕ วรรคสาม ความว่า ผู้ตรางข้อบัญญัติงบประมาณจะพิจารณาสามารถจะระมัดระวังไม่ได้ และในการพิจารณาในวาระที่สองให้กำหนดระยะเวลาเสนอคำแปรญัตติไว้ไม่น้อยกว่ายี่สิบสี่ชั่วโมง นับแต่สภาท้องถิ่นมีมติรับหลักการแห่งร่างข้อบัญญัติงบประมาณนั้น จึงได้แจ้งให้คณะกรรมการแปรรูปตรางรับคำเสนอขอแปรญัตติเพื่อเข้าสู่วาระที่สองโดยมีกำหนดระยะเวลาเสนอคำแปรญัตติต่อคณะกรรมการแปรรูปตรางไว้ไม่น้อยกว่า ๒๔ ชั่วโมง นับแต่สภาฯ มีมติรับหลักการ โดยได้กำหนดระยะเวลาเสนอคำแปรญัตติฯ ดังนี้
	วันที่ ๔ สิงหาคม ๒๕๖๓ เวลา ๑๔.๐๐ - ๑๘.๐๐ น.
	วันที่ ๕ สิงหาคม ๒๕๖๓ เวลา ๐๘.๐๐ - ๑๘.๐๐ น.
	วันที่ ๖ สิงหาคม ๒๕๖๓ เวลา ๐๘.๐๐ - ๑๘.๐๐ น.
	(รวมระยะเวลา ๒๔ ชั่วโมง)
ที่ประชุม	รับทราบ
นายนิกุล อางหาญ	แจ้งระเบียบกระทรวงมหาดไทยว่าด้วยข้อบังคับการประชุมสภาท้องถิ่น พ.ศ. ๒๕๔๗ และที่แก้ไขเพิ่มเติม (ฉบับที่ ๒) พ.ศ. ๒๕๕๔ ข้อ ๑๐๙ ความว่าการนัดประชุมและเปิดประชุมคณะกรรมการสภาท้องถิ่นครั้งแรก ให้เป็นหน้าที่ของเลขานุการสภาท้องถิ่น จึงขอแจ้งนัดประชุมคณะกรรมการแปรรูปตรางข้อบัญญัติ ครั้งแรกในวันนี้ ณ ห้องประชุมสภาองค์การบริหารส่วนตำบลเมืองคองแห่งนี้ หลังจากเลิกประชุมสภาองค์การบริหารส่วนตำบลเมืองคองเพื่อให้ที่ประชุมพิจารณาเลือกประธานฯ รองประธานฯ และเลขานุการคณะกรรมการแปรรูปตรางข้อบัญญัติฯ
ที่ประชุม	รับทราบ
ประธานสภาฯ	๔.๔ การพิจารณาเลือกคณะกรรมการตรวจรายงานการประชุม
ที่ประชุม	ได้หารือกันแล้วมีมติให้มีคณะกรรมการตรวจรายงานการประชุม จำนวน ๔ คน
	- การเลือกคณะกรรมการตรวจรายงานการประชุม คนที่ ๑
นางประคอง กตะศิลา	เสนอ : นางสาวนิตา กตะศิลา (ส.อบต.หมู่ที่ ๔)
	ผู้รับรอง : นางนงลักษณ์ ธรรมวัตร, นายบุญสุด คำพันธ์

ประธานสภาฯ	มีท่านใดจะเสนอบุคคลเพื่อเป็นคณะกรรมการตรวจรายงานการประชุม คนที่ ๑ อีกหรือไม่
ที่ประชุม	-ไม่มี-
ที่ประชุม	เห็นชอบ ๑๙ เสียง
	ไม่เห็นชอบ - เสียง
	งดออกเสียง - เสียง
	- การเลือกคณะกรรมการตรวจรายงานการประชุม คนที่ ๒
นายปรีชา นราวงษ์	เสนอ : นายทองสุข โถทอง (ส.อบต.หมู่ที่ ๗) ผู้รับรอง : นายบุญธรรม กตะศิลา, นายไพรัช รุ่งแจ้ง
ประธานสภาฯ	มีท่านใดจะเสนอบุคคลเพื่อเป็นคณะกรรมการตรวจรายงานการประชุม คนที่ ๒ อีกหรือไม่
ที่ประชุม	-ไม่มี-
ที่ประชุม	เห็นชอบ ๑๙ เสียง
	ไม่เห็นชอบ - เสียง
	งดออกเสียง - เสียง
	- การเลือกคณะกรรมการตรวจรายงานการประชุม คนที่ ๓
นางวิไลวรรณ มณีวรรณ	เสนอ : นายหมุน นราวงษ์ (ส.อบต.หมู่ที่ ๕) ผู้รับรอง : นายพิชิต ชาติมนตรี, นายวุฒิศักดิ์ แดงงาม
ประธานสภาฯ	มีท่านใดจะเสนอบุคคลเพื่อเป็นคณะกรรมการตรวจรายงานการประชุม คนที่ ๓ อีกหรือไม่
ที่ประชุม	-ไม่มี-
ที่ประชุม	เห็นชอบ ๑๙ เสียง
	ไม่เห็นชอบ - เสียง
	งดออกเสียง - เสียง
	- การเลือกคณะกรรมการตรวจรายงานการประชุม คนที่ ๔
นายระพิน กตะศิลา	เสนอ : นายไพรัช รุ่งแจ้ง (ส.อบต.หมู่ที่ ๑๑) ผู้รับรอง : นายสุนิตย์ กุดนอก, นายประสิทธิ์ ชาติมนตรี
ประธานสภาฯ	มีท่านใดจะเสนอบุคคลเพื่อเป็นคณะกรรมการตรวจรายงานการประชุม คนที่ ๔ อีกหรือไม่
ที่ประชุม	-ไม่มี-
ที่ประชุม	เห็นชอบ ๑๙ เสียง
	ไม่เห็นชอบ - เสียง
	งดออกเสียง - เสียง
ประธานสภาฯ	เมื่อที่ประชุมไม่มีท่านใดเสนอชื่อเพิ่ม ตามระเบียบฯให้ถือว่าผู้ถูกเสนอชื่อนั้น ได้รับเลือกน่ะครับ

ระเบียบวาระที่ ๕

ประธานสภา
นายระพีณ กตะศิลา
(ส.อบต. หมู่ที่ ๙)

นายกิตติศักดิ์ แซ่จิ่ง

ประธานสภา

ที่ประชุม
ประธานสภา

ที่ประชุม
ประธานสภา

ปิดการประชุม เวลา ๑๒.๐๐น.

เรื่องอื่นๆ

มีสมาชิกสภา หรือเจ้าหน้าที่ท่านใดมีข้อเสนอต่อที่ประชุม ก็ขอเชิญครับ
เรียนท่านประธานสภา คณะผู้บริหารและผู้เข้าร่วมประชุมทุกท่าน
กระผมนายระพีณ กตะศิลา สมาชิกสภาองค์การบริหารส่วนตำบลเมืองคง
หมู่ที่ ๙ ขอเรียนสอบถามคณะผู้บริหารเกี่ยวกับการซ่อมแซมถนนเชื่อมต่อ
ระหว่างหมู่บ้านหนองหัว หมู่ที่ ๙ ว่าได้ดำเนินการเรียบร้อยแล้วหรือยังครับ
เรียนท่านประธานสภา และผู้เข้าร่วมประชุมทุกท่าน ในการดำเนินการ
ซ่อมแซมถนนที่ชำรุดภายในเขตองค์การบริหารส่วนตำบลเมืองคง ในขณะนี้
ทางกองช่าง ได้ดำเนินการซ่อมแซมและบรรเทาความเดือดร้อนให้กับ
ประชาชนเพื่อให้ได้รับความสะดวกในการสัญจรไปมาแล้ว ส่วนที่ยังซ่อมแซมไม่
แล้วเสร็จก็อยู่ระหว่างดำเนินการ ซึ่งก็ต้องดำเนินการให้แล้วเสร็จทุกหมู่บ้าน
ตามที่ท่านผู้นำ/ท่านสมาชิกได้ยื่นหนังสือคำร้องมาครับ

ขอบคุณท่านนายก อบต.เมืองคงครับ
มีท่านใดจะสอบถามหรือเสนอเพิ่มเติม เชิญครับ

ไม่มีผู้ใดเสนอ

ขอแจ้งนัดประชุมสภา สมัยสามัญที่ ๓ ครั้งที่ ๒ ประจำปี พ.ศ. ๒๕๖๓
เพื่อพิจารณาร่างข้อบัญญัติงบประมาณรายจ่าย ประจำปี งบประมาณ
พ.ศ. ๒๕๖๓ ในวาระที่ ๒ และ ๓ ในวันอังคารที่ ๑๑ สิงหาคม ๒๕๖๓ เวลา
๐๙.๐๐ น. ณ ห้องประชุมสภาองค์การบริหารส่วนตำบลเมืองคง
รับทราบ

เมื่อที่ประชุมไม่มีท่านใดจะเสนอเพิ่มเติมแล้ว สำหรับการประชุมสภาองค์การ
บริหารส่วนตำบลเมืองคง สมัยสามัญ สมัยที่ ๓ ครั้งที่ ๑ ประจำปี ๒๕๖๓
ในวันนี้ได้ดำเนินการประชุมครบทุกวาระและเป็นเวลาพอสมควรแล้ว กระผม
ขอขอบคุณสมาชิกสภาและผู้เข้าร่วมประชุมทุกท่าน ที่ได้เข้าร่วมประชุมใน
ครั้งนี้

ลงชื่อ นายนิกุล อัจหาญ ผู้บันทึกรายงานการประชุม
(นายนิกุล อัจหาญ)

เลขานุการสภาองค์การบริหารส่วนตำบลเมืองคง

ลงชื่อ นายสมจิตร อุไรโคตร ผู้ตรวจรายงานการประชุม
(นายสมจิตร อุไรโคตร)

ประธานสภาองค์การบริหารส่วนตำบลเมืองคง

สำเนารายงานการประชุม
ของคณะกรรมการแปรรูป
วันศุกร์ที่ ๗ เดือนสิงหาคม พ.ศ. ๒๕๖๓
ห้องในการประชุมคณะกรรมการแปรรูป
๐๙.๐๐น.-๑๑.๐๐น.



ที่ ๒๕๖๓/ว ๐๑

สภาองค์การบริหารส่วนตำบลเมืองคง
ตำบลเมืองคง อำเภอราชไศล
จังหวัดศรีสะเกษ ๓๓๑๖๐

๙ สิงหาคม ๒๕๖๓

เรื่อง ขอเชิญประชุมคณะกรรมการแปรรูปที่ดินร่างข้อบัญญัติงบประมาณรายจ่ายประจำปี งบประมาณ ๒๕๖๔

เรียน คณะกรรมการแปรรูปที่ดินร่างข้อบัญญัติงบประมาณรายจ่ายประจำปีงบประมาณ ๒๕๖๔

สิ่งที่ส่งมาด้วย	๑. สำเนารายงานการประชุมสภาฯ	จำนวน	๑	ฉบับ
	๒. ระเบียบวาระการประชุม	จำนวน	๑	ฉบับ
	๓. ร่างข้อบัญญัติงบประมาณรายจ่ายประจำปีงบประมาณ ๒๕๖๔	จำนวน	๑	ฉบับ

ตามที่ สภาองค์การบริหารส่วนตำบลเมืองคง ได้ส่งสำเนารายงานการประชุมสภาฯ และร่างข้อบัญญัติงบประมาณรายจ่ายประจำปีงบประมาณ ๒๕๖๔ เพื่อให้คณะกรรมการแปรรูปที่ดินร่างข้อบัญญัติงบประมาณรายจ่ายประจำปี ๒๕๖๔ ได้รวบรวมคำแปรญัตติและพิจารณาร่างข้อบัญญัติงบประมาณรายจ่ายประจำปี ๒๕๖๔ เพื่อจัดทำรายงานและเสนอคำแปรญัตติต่อสภาองค์การบริหารส่วนตำบลเมืองคง ในวาระที่ ๒ การแปรรูปที่ดิน ตามระเบียบกระทรวงมหาดไทยว่าด้วยข้อบังคับการประชุมสภาท้องถิ่น พ.ศ. ๒๕๔๗ นั้น

เพื่อให้การดำเนินการดังกล่าวเป็นไปด้วยความเรียบร้อย จึงขอเชิญคณะกรรมการแปรรูปที่ดินร่างข้อบัญญัติงบประมาณรายจ่ายประจำปี ๒๕๖๔ เข้าร่วมประชุม ในวันที่ ๗ สิงหาคม ๒๕๖๓ เวลา ๐๙.๐๐ น. ณ ห้องประชุมสภาองค์การบริหารส่วนตำบลเมืองคง รายละเอียดตามระเบียบวาระการประชุมที่ส่งมาพร้อมนี้

จึงเรียนมาเพื่อโปรดทราบ

ขอแสดงความนับถือ

(นายพิชิต ชาติมนตรี)

ประธานคณะกรรมการแปรรูปที่ดิน
ร่างข้อบัญญัติงบประมาณรายจ่ายประจำปี ๒๕๖๔

งานกิจการสภาฯ

โทร. /โทรสาร. ๐-๔๕๖๘-๒๔๙๑



ที่ ๒๕๖๓/ว๐๑

สภาองค์การบริหารส่วนตำบลเมืองคง
ตำบลเมืองคง อำเภอราชไสล
จังหวัดศรีสะเกษ ๓๓๑๖๐

๙ สิงหาคม ๒๕๖๓

เรื่อง ขอเชิญเข้าร่วมรับฟังการประชุมคณะกรรมการแปรรูปที่ดินร่างข้อบัญญัติงบประมาณรายจ่ายประจำปี ๒๕๖๔

เรียน นายก,รองนายก,สมาชิกสภาองค์การบริหารส่วนตำบลเมืองคงทุกท่าน

สิ่งที่ส่งมาด้วย ๑. ระเบียบวาระการประชุม จำนวน ๑ ฉบับ

ตามที่ สภาองค์การบริหารส่วนตำบลเมืองคง ได้ส่งสำเนารายงานการประชุมสภาฯ และร่างข้อบัญญัติงบประมาณรายจ่ายประจำปีงบประมาณ ๒๕๖๔ เพื่อให้คณะกรรมการแปรรูปที่ดินร่างข้อบัญญัติงบประมาณรายจ่ายประจำปี ๒๕๖๔ ได้รวบรวมคำแปรญัตติและพิจารณาร่างข้อบัญญัติงบประมาณรายจ่ายประจำปี ๒๕๖๔ เพื่อจัดทำรายงานและเสนอคำแปรญัตติต่อสภาองค์การบริหารส่วนตำบลเมืองคง ในวาระที่ ๒ การแปรรูปที่ดินตามระเบียบกระทรวงมหาดไทยว่าด้วยข้อบังคับการประชุมสภาท้องถิ่น พ.ศ. ๒๕๔๗ นั้น

เพื่อให้การดำเนินการดังกล่าวเป็นไปด้วยความเรียบร้อย จึงขอเชิญท่านเข้าร่วมรับฟังการประชุมคณะกรรมการแปรรูปที่ดินงบประมาณรายจ่ายประจำปี ๒๕๖๔ ในวันที่ ๗ สิงหาคม ๒๕๖๓ เวลา ๐๙.๐๐ น. ณ ห้องประชุมสภาองค์การบริหารส่วนตำบลเมืองคง ดังมีรายละเอียดตามระเบียบวาระการประชุมที่ส่งมาพร้อมนี้

จึงเรียนมาเพื่อโปรดทราบ

ขอแสดงความนับถือ

(นายพิชิต ชาติมนตรี)

ประธานคณะกรรมการแปรรูปที่ดิน
ร่างข้อบัญญัติงบประมาณรายจ่ายประจำปี ๒๕๖๔

งานกิจการสภาฯ

โทร. /โทรสาร.๐-๔๕๖๘-๒๔๙๑

ระเบียบวาระการประชุมคณะกรรมการแปรรูป
 สภากองการบริหารส่วนตำบลเมืองคง
 ครั้งที่ ๒/๒๕๖๓

วันที่ ๗ เดือน สิงหาคม พ.ศ. ๒๕๖๓ เวลา ๐๙.๐๐ น.

ณ ห้องประชุมสภากองการบริหารส่วนตำบลเมืองคง

- ระเบียบวาระที่ ๑ เรื่อง ประธานแจ้งให้ที่ประชุมทราบ (ถ้ามี)
- ระเบียบวาระที่ ๒ เรื่องรับรองรายงานการประชุมครั้งที่แล้ว
 - รับรองรายงานการประชุมคณะกรรมการแปรรูป ครั้งที่ ๑ ประจำปี พ.ศ. ๒๕๖๓
 เมื่อวันที่ ๔ สิงหาคม ๒๕๖๓
- ระเบียบวาระที่ ๓ เรื่องกระทู้ถาม
- ระเบียบวาระที่ ๔ เรื่องที่คณะกรรมการสภาท้องถิ่นตั้งขึ้นเพื่อพิจารณาแล้วเสร็จ
- ระเบียบวาระที่ ๕ เรื่องที่เสนอใหม่
 ๕.๑ เรื่องพิจารณาแปรรูปร่างข้อบัญญัติ เรื่อง งบประมาณรายจ่ายประจำปี
 งบประมาณ พ.ศ. ๒๕๖๔ องค์การบริหารส่วนตำบลเมืองคง อำเภอราชไศล
 จังหวัดศรีสะเกษ
- ระเบียบวาระที่ ๖ เรื่องอื่นๆ

ลงชื่อ 

(นายพิชิต ชาติมন্ত্রী)

ประธานคณะกรรมการแปรรูป



ที่ ๒๕๖๓/๐๒

องค์การบริหารส่วนตำบลเมืองคง

เลขรับที่ ๐๐๘

วันที่ ๐๗ ส.ค. ๒๕๖๓

เวลา

สภาองค์การบริหารส่วนตำบลเมืองคง

ตำบลเมืองคง อำเภอราชสีห์

จังหวัดศรีสะเกษ ๓๓๑๖๐

๗ สิงหาคม ๒๕๖๓

เรื่อง ขอส่งรายงานการแปรญัตติร่างข้อบัญญัติงบประมาณรายจ่ายประจำปีงบประมาณ พ.ศ. ๒๕๖๔
ขององค์การบริหารส่วนตำบลเมืองคง

เรียน ประธานสภาองค์การบริหารส่วนตำบลเมืองคง

สิ่งที่ส่งมาด้วย	๑. สำเนารายงานการประชุมคณะกรรมการแปรญัตติ	จำนวน	๑	ฉบับ
	๒. ร่างข้อบัญญัติงบประมาณฯ	จำนวน	๑	ฉบับ

ตามที่ คณะกรรมการแปรญัตติร่างข้อบัญญัติงบประมาณรายจ่ายประจำปีงบประมาณ พ.ศ. ๒๕๖๔ ขององค์การบริหารส่วนตำบลเมืองคง ที่สภาฯ ได้มีมติรับหลักการแห่งร่างข้อบัญญัติงบประมาณรายจ่ายประจำปีงบประมาณ พ.ศ. ๒๕๖๔ ขององค์การบริหารส่วนตำบลเมืองคง แล้วนั้น

คณะกรรมการแปรญัตติฯ ได้พิจารณาร่างข้อบัญญัติงบประมาณรายจ่ายประจำปีงบประมาณ พ.ศ. ๒๕๖๔ ขององค์การบริหารส่วนตำบลเมืองคง เมื่อวันที่ ๗ สิงหาคม ๒๕๖๓ มีมติให้คงร่างเดิมตามที่ นายองค์การบริหารส่วนตำบลเมืองคงเสนอและเพื่อให้เป็นไปตามระเบียบกฎหมายกระบวนการในการจัดทำร่างข้อบัญญัติงบประมาณรายจ่ายประจำปีงบประมาณ พ.ศ. ๒๕๖๔ คณะกรรมการแปรญัตติจึงขอรายงานผลการพิจารณาให้ประธานสภาองค์การบริหารส่วนตำบลเมืองคงทราบ รายละเอียดแนบตามเอกสารที่ส่งมาพร้อมหนังสือฉบับนี้

จึงเรียนมาเพื่อโปรดทราบและพิจารณาดำเนินการในส่วนที่เกี่ยวข้องต่อไป

เรียน ประธานสภา อบต.เมืองคง
- 1. 16/10/63 1/1/63
คก. 16/10/63 1/1/63
คก. 16/10/63 1/1/63

(นายนิกุล สาขาทาม)
งานกิจการสภาฯ เลขาฯ อบต.เมืองคง
โทร. / โทรสาร. ๐-๔๕๖๘-๒๔๙๑

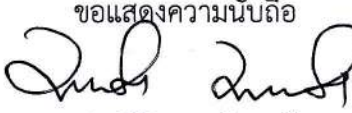
ขอแสดงความนับถือ

(นายพิชิต ชาติมন্ত্রী)
ประธานคณะกรรมการแปรญัตติ
ร่างข้อบัญญัติงบประมาณรายจ่ายประจำปี ๒๕๖๔

(นายสมจิตร สุไรโคตร)
ประธานสภา อบต.เมืองคง

(สำเนา)

รายงานการประชุมของคณะกรรมการแปรรูป
ร่างข้อบัญญัติงบประมาณรายจ่ายประจำปีงบประมาณ พ.ศ. ๒๕๖๔
ครั้งที่ ๑/๒๕๖๓

วันที่ ๗ เดือน สิงหาคม พ.ศ. ๒๕๖๒ เวลา ๐๙.๐๐น.

ณ ห้องประชุมสภาองค์การบริหารส่วนตำบลเมืองคง

ผู้มาประชุม

ที่	ชื่อ-สกุล	ตำแหน่ง	ลายมือชื่อ	หมายเหตุ
๑	นายพิชิต ชาติมนตรี	ประธานคณะกรรมการแปรรูป	พิชิต ชาติมนตรี	
๒	นายอำนาจ คำแก้ว	รองประธานคณะกรรมการแปรรูป	อำนาจ คำแก้ว	
๓	นายบุญธรรม กตะศิลา	กรรมการแปรรูป	บุญธรรม กตะศิลา	
๔	นายระพิน กตะศิลา	เลขานุการคณะกรรมการแปรรูป	ระพิน กตะศิลา	

ผู้เข้าร่วมประชุม

ที่	ชื่อ-สกุล	ตำแหน่ง	ลายมือชื่อ	หมายเหตุ
๑	นายกิตติศักดิ์ แซ่จิ่ง	นายก อบต.เมืองคง	กิตติศักดิ์ แซ่จิ่ง	

เริ่มประชุมเวลา

๐๙.๐๐ น.

นายระพิน กตะศิลา
(เลขานุการฯ)

- เชิญคณะกรรมการแปรรูปเข้าห้องประชุม เมื่อคณะกรรมการแปรรูปมาครบองค์ประชุม คือมาประชุมไม่น้อยกว่ากึ่งหนึ่งของจำนวนกรรมการทั้งหมด จึงเป็นองค์ประชุม เชิญประธานกรรมการแปรรูปเปิดประชุมและดำเนินการประชุม

นายพิชิต ชาติมนตรี
(ประธานฯ)

- การประชุมคณะกรรมการแปรรูป ครั้งที่ ๒ ในวันนี้ เพื่อพิจารณาแปรรูปร่างข้อบัญญัติ เรื่องงบประมาณรายจ่ายประจำปีงบประมาณ พ.ศ. ๒๕๖๔ ให้เสร็จสิ้น ตามอำนาจหน้าที่และที่ได้มีการกำหนดไว้ของสภา อบต.เมืองคง ซึ่งได้เวลาอันสมควรแล้ว จึงขอเปิดการประชุมคณะกรรมการแปรรูป

นายระพิน กตะศิลา
(เลขานุการฯ)

- แจ้งระเบียบวาระการประชุม และเชิญท่านประธานคณะกรรมการแปรรูปดำเนินการประชุมตามระเบียบวาระ

ระเบียบวาระที่ ๑

เรื่องที่ประธานแจ้งที่ประชุมทราบ

-ไม่มี-

ระเบียบวาระที่ ๒

เรื่องรับรองรายงานการประชุมครั้งที่แล้ว

-ไม่มี-

ระเบียบวาระที่ ๓

เรื่องกระทู้ถาม

-ไม่มี-

ระเบียบวาระที่ ๔

เรื่องที่คณะกรรมการสภาท้องถิ่นตั้งขึ้นเพื่อพิจารณาแล้วเสร็จ

-ไม่มี-

ระเบียบวาระที่ ๕

เรื่องที่เสนอใหม่

นายพิชิต ขาติมนตรี
(ประธานฯ)

๕.๑ เรื่องพิจารณาแปรญัตติร่างข้อบัญญัติ เรื่อง งบประมาณรายจ่ายประจำปีงบประมาณ พ.ศ. ๒๕๖๔ องค์การบริหารส่วนตำบลเมืองคง อำเภอราชไศล จังหวัดศรีสะเกษ

- ตามระเบียบการประชุมของกระทรวงมหาดไทยว่าด้วยข้อบังคับการประชุมสภาท้องถิ่น พ.ศ. ๒๕๔๗ แก้ไขเพิ่มเติมถึง (ฉบับที่ ๒) พ.ศ. ๒๕๕๔ ข้อ ๕๐ เมื่อคณะกรรมการแปรญัตติได้พิจารณาแล้ว จะต้องเสนอร่างข้อบัญญัตินั้นตามร่างเดิมและตามที่มีการแก้ไขเพิ่มเติม พร้อมทั้งรายงานและบันทึกความเห็นยื่นต่อประธานสภาท้องถิ่นรายงานนั้นอย่างน้อยต้องระบุว่า ได้มีหรือไม่มีการแก้ไขเพิ่มเติมในตอนหรือข้อใดบ้าง การแปรญัตติและมติของคณะกรรมการแปรญัตติเกี่ยวกับการแปรญัตตินั้นเป็นประการใด การสวนความเห็นของกรรมการแปรญัตติ ตลอดจนการสวนคำแปรญัตติด้วย และให้ประธานสภาท้องถิ่นส่งรายงานนั้นแก่สมาชิกสภาท้องถิ่นไม่น้อยกว่ายี่สิบสี่ชั่วโมงก่อนวันประชุมพิจารณา เว้นแต่กรณีต้องพิจารณาเป็นการด่วน

- ตามที่สภาองค์การบริหารส่วนตำบลเมืองคง แต่งตั้งคณะกรรมการแปรญัตติ และได้มอบร่างข้อบัญญัติ เรื่องงบประมาณรายจ่ายประจำปี พ.ศ. ๒๕๖๔ เพื่อพิจารณาให้เสร็จสิ้น ซึ่งกรรมการฯ แต่ละท่านได้นำไปศึกษา และพิจารณาแล้ว ตามร่างข้อบัญญัติฯ ที่ได้แจกไป จึงขอให้กรรมการทุกท่านร่วมกันพิจารณาตามเสนอคำแปรญัตติต่อไป

- เนื่องจากไม่มีสมาชิกสภาองค์การบริหารส่วนตำบลเมืองคง หรือผู้บริหารองค์การบริหารส่วนตำบลเมืองคง เสนอคำแปรญัตติต่อประธานคณะกรรมการแปรญัตติ ตามเวลาที่กำหนดนั้น

- ขอเชิญคณะกรรมการแปรญัตติ ร่วมพิจารณาร่างข้อบัญญัติ เรื่องงบประมาณรายจ่ายประจำปีงบประมาณ พ.ศ. ๒๕๖๔

คณะกรรมการแปรญัตติ

- ได้ร่วมตรวจสอบและพิจารณาแปรญัตติร่างข้อบัญญัติ เรื่องงบประมาณรายจ่ายประจำปีงบประมาณ พ.ศ. ๒๕๖๔ โดยละเอียด และไม่มีผู้มาเสนอคำแปรญัตติ

นายพิชิต ขาติมนตรี
(ประธานฯ)

- เมื่อพิจารณาแปรญัตติร่างข้อบัญญัติ เรื่อง งบประมาณรายจ่ายประจำปี พ.ศ. ๒๕๖๔ โดยละเอียด และไม่มีผู้มาเสนอคำแปรญัตติ ขอมติที่ประชุมคณะกรรมการแปรญัตติว่าจะให้คงร่างเดิมไว้โดยไม่มีการแก้ไขหรือไม่ โดยขอมติที่ประชุม ดังนี้

- ผู้ใดเห็นควรเห็นชอบให้คงร่างเดิมร่างข้อบัญญัติ เรื่อง งบประมาณรายจ่ายประจำปี พ.ศ. ๒๕๖๔ ไว้โดยไม่มีการแก้ไขใดๆทั้งสิ้น ขอให้ยกมือขึ้น

มติที่ประชุม

-มีมติเห็นชอบด้วยคะแนนเสียง ๔ คะแนน

นายพิชิต ขาติมนตรี
(ประธานฯ)

ผู้ใดเห็นควรไม่เห็นชอบให้คงร่างเดิมร่างข้อบัญญัติ เรื่อง งบประมาณรายจ่ายประจำปีงบประมาณ พ.ศ. ๒๕๖๔ ไว้โดยไม่มีการแก้ไขใดๆ ทั้งสิ้น ขอให้ยกมือขึ้น

มติที่ประชุม

มีมติไม่เห็นชอบด้วยคะแนนเสียง ๐ คะแนน

นายพิชิต ชาติมนตรี
(ประธานฯ)

ระเบียบวาระที่ ๖
นายพิชิต ชาติมนตรี
(ประธานฯ)

ปิดประชุมเวลา ๑๐.๓๐น.

ประกาศว่าผลการพิจารณาร่างข้อบัญญัติ เรื่อง งบประมาณรายจ่ายประจำปีงบประมาณ พ.ศ. ๒๕๖๔ ที่ประชุมฯ มีมติเห็นชอบให้คงร่างเดิมไว้ด้วยคะแนนเสียงข้างมาก ๔ คะแนน ต่อ ๐ คะแนน จึงถือว่าร่างข้อบัญญัติ เรื่อง งบประมาณรายจ่ายประจำปีงบประมาณ พ.ศ. ๒๕๖๔ ได้ผ่านการพิจารณาของคณะกรรมการแปรญัตติ ให้คงร่างเดิมโดยไม่มีการแก้ไข เป็นที่เรียบร้อยแล้ว

- จะได้รายงานผลการประชุมฯ และคืนร่างข้อบัญญัติฯ ดังกล่าวมอบให้ประธานสภาองค์การบริหารส่วนตำบลเมืองคง ตามที่กำหนดไว้ เพื่อให้สภาองค์การบริหารส่วนตำบลเมืองคง ได้พิจารณาในวาระที่ ๒ และ ๓ ต่อไป

เรื่องอื่นๆ

- จะมีการแปรญัตติท่านใด แสดงความคิดเห็นเป็นอย่างอื่นหรือไม่ขอเชิญได้

- ถ้าไม่มี กล่าวขอบคุณคณะกรรมการแปรญัตติและผู้เข้าร่วมประชุมทุกท่าน และกล่าวปิดการประชุมคณะกรรมการแปรญัตติ อบต.เมืองคง

(ลงชื่อ).....นายระพิน....กตะศิลา.....ผู้จัดบันทึกการประชุม
(นายระพิน กตะศิลา)
เลขานุการคณะกรรมการแปรญัตติ

(ลงชื่อ).....นายพิชิต....ชาติมนตรี.....ผู้ตรวจรายงานการประชุม
(นายพิชิต ชาติมนตรี)
ประธานคณะกรรมการแปรญัตติ

สำเนารายงานการประชุม
ของสภาองค์การบริหารส่วนตำบลเมืองคง
สมัยสามัญ ที่ ๓/๒๕๖๓ ครั้งที่ ๒
วันอังคารที่ ๑๑ เดือนสิงหาคม พ.ศ. ๒๕๖๓



ประกาศสภาองค์การบริหารส่วนตำบลเมืองคง
เรื่อง เรียกประชุมสภาองค์การบริหารส่วนตำบลเมืองคง
สมัยสามัญ สมัยที่ ๓ ครั้งที่ ๒ ประจำปี พ.ศ. ๒๕๖๓

มติสภาองค์การบริหารส่วนตำบลเมืองคง ในคราวการประชุมสภาองค์การบริหารส่วนตำบล
สมัยสามัญ สมัยที่ ๑/๒๕๖๓ เมื่อวันที่ ๑๒ กุมภาพันธ์ ๒๕๖๓ ได้กำหนดสมัยการประชุมสภาองค์การบริหาร
ส่วนตำบล สมัยสามัญ สมัยที่ ๓ ประจำปี พ.ศ. ๒๕๖๓ ระหว่างวันที่ ๑ - ๑๕ เดือน สิงหาคม พ.ศ. ๒๕๖๓
มีกำหนดระยะเวลา ๑๕ วัน นั้น

อาศัยอำนาจตามความโดยนัยมาตรา ๕๔ แห่งพระราชบัญญัติสภาตำบลและองค์การบริหาร ส่วนตำบล
พ.ศ. ๒๕๓๗ (แก้ไขเพิ่มเติมถึง (ฉบับที่ ๖) พ.ศ.๒๕๕๒) และเพื่อบรรเทาข้อขัดข้องให้ปฏิบัติตามข้อ ๒๒ ของระเบียบ
กระทรวงมหาดไทย ว่าด้วยข้อบังคับการประชุมสภาท้องถิ่น พ.ศ. ๒๕๔๗ (แก้ไขเพิ่มเติมถึง (ฉบับที่ ๒) พ.ศ. ๒๕๕๔)
จึงประกาศเรียกประชุมสภาองค์การบริหารส่วนตำบลเมืองคง สมัยสามัญ สมัยที่ ๓ ครั้งที่ ๒ ประจำปี พ.ศ. ๒๕๖๓
ในวันอังคารที่ ๑๑ เดือน สิงหาคม พ.ศ. ๒๕๖๓

จึงประกาศให้ทราบโดยทั่วกัน

ประกาศ ณ วันที่ ๗ เดือน สิงหาคม พ.ศ. ๒๕๖๓

(นายสมจิตร อุไรโคตร)

ประธานสภาองค์การบริหารส่วนตำบลเมืองคง

ระเบียบวาระการประชุมสภาองค์การบริหารส่วนตำบลเมืองคง
สมัยสามัญ สมัยที่ ๓ ครั้งที่ ๒/๒๕๖๓
วันที่ ๑๑ เดือน สิงหาคม พ.ศ. ๒๕๖๓ เวลา ๐๙.๐๐ น.
ณ ห้องประชุมสภาองค์การบริหารส่วนตำบลเมืองคง

- ระเบียบวาระที่ ๑ เรื่อง ประธานแจ้งให้ที่ประชุมทราบ
- ระเบียบวาระที่ ๒ เรื่องรับรองรายงานการประชุมครั้งที่แล้ว
- รับรองรายงานการประชุมสภาองค์การบริหารส่วนตำบลเมืองคง สมัยสามัญ สมัยที่ ๓ ครั้งที่ ๑ ประจำปี พ.ศ. ๒๕๖๓ วันที่ ๔ เดือน สิงหาคม พ.ศ. ๒๕๖๓
- ระเบียบวาระที่ ๓ เรื่องด่วน (ถ้ามี)
- ระเบียบวาระที่ ๔ เรื่องเสนอเพื่อพิจารณา
๔.๑ การพิจารณาร่างข้อบัญญัติงบประมาณรายจ่าย ประจำปีงบประมาณ พ.ศ. ๒๕๖๔ (วาระที่ ๒ แปรญัตติ)
๔.๒ การพิจารณาร่างข้อบัญญัติงบประมาณรายจ่าย ประจำปีงบประมาณ พ.ศ. ๒๕๖๔ (วาระที่ ๓ ลงมติ)
๔.๓ การพิจารณาอนุมัติโอนงบประมาณรายจ่าย ประจำปีงบประมาณ พ.ศ. ๒๕๖๓ ครั้งที่ ๒๐ เพื่อจัดซื้อครุภัณฑ์คอมพิวเตอร์ (เครื่องสำรองไฟฟ้า)
- ระเบียบวาระที่ ๕ เรื่องอื่นๆ

ลงชื่อ

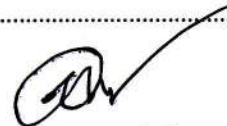

(นายสมจิตร อุไรโคตร)

ประธานสภาองค์การบริหารส่วนตำบลเมืองคง

(สำเนา)

บันทึกรายงานการประชุมสภาองค์การบริหารส่วนตำบลเมืองคง
สมัยสามัญที่ ๓ ครั้งที่ ๒ ประจำปี พ.ศ. ๒๕๖๓
วันอังคารที่ ๑๑ เดือน สิงหาคม พ.ศ. ๒๕๖๓ เวลา ๐๙.๐๐น.
ณ ห้องประชุมสภาองค์การบริหารส่วนตำบลเมืองคง

ผู้มาประชุม

ที่	ชื่อ-สกุล	ตำแหน่ง	ลายมือชื่อ	หมายเหตุ
๑	นายสมจิตร อุไรโคตร	ประธานสภา อบต.เมืองคง	สมจิตร อุไรโคตร	
๒	นายกาเหว่า กุลเดช	รองประธานสภา อบต.เมืองคง	กาเหว่า กุลเดช	
๓	นายนิกุล อางหาญ	เลขาธิการสภา อบต.เมืองคง	นิกุล อางหาญ	
๔	นายเทพฤทธิ์ ท่าโพธิ์	สมาชิก อบต. หมู่ที่ ๑	เทพฤทธิ์ ท่าโพธิ์	
๕	นายอำนาจ คำแก้ว	สมาชิก อบต. หมู่ที่ ๑	อำนาจ คำแก้ว	
๖	นางพัชรี ธรรมบุตร	สมาชิก อบต. หมู่ที่ ๒	-	ลาประชุม
๗	นางนงลักษณ์ ธรรมวัตร	สมาชิก อบต. หมู่ที่ ๒	-	ลาประชุม
๘	นายพิชิต ชาติมนตรี	สมาชิก อบต. หมู่ที่ ๓	พิชิต ชาติมนตรี	
๙	นายประสิทธิ์ ชาติมนตรี	สมาชิก อบต. หมู่ที่ ๓	ประสิทธิ์ ชาติมนตรี	
๑๐	นางสาววนิดา กตะศิลา	สมาชิก อบต. หมู่ที่ ๔	วนิดา กตะศิลา	
๑๑	นางประคอง กตะศิลา	สมาชิก อบต. หมู่ที่ ๔	ประคอง กตะศิลา	
๑๒	นายหมุน นราวงษ์	สมาชิก อบต. หมู่ที่ ๕	หมุน นราวงษ์	
๑๓	นายมานพ แก้วไสย์	สมาชิก อบต. หมู่ที่ ๕	มานพ แก้วไสย์	
๑๔	นายปรีชา นราวงษ์	สมาชิก อบต. หมู่ที่ ๖	-	ลาประชุม
๑๕	นายบุญธรรม กตะศิลา	สมาชิก อบต. หมู่ที่ ๗	บุญธรรม กตะศิลา	
๑๖	นายทองสุข โถทอง	สมาชิก อบต. หมู่ที่ ๗	ทองสุข โถทอง	
๑๗	นายบุญสด คำพันธ์	สมาชิก อบต. หมู่ที่ ๘	บุญสด คำพันธ์	
๑๘	นายระพิน กตะศิลา	สมาชิก อบต. หมู่ที่ ๙	ระพิน กตะศิลา	
๑๙	นายสุนิตย์ กุดนอก	สมาชิก อบต. หมู่ที่ ๑๑	สุนิตย์ กุดนอก	
๒๐	นายไพรัช รุ่งแจ้ง	สมาชิก อบต. หมู่ที่ ๑๑	-	ลาประชุม
๒๑	นางพูนสิน หงษ์หอม	สมาชิก อบต. หมู่ที่ ๑๒	พูนสิน หงษ์หอม	
๒๒	นายวุฒิศักดิ์ แต่งงาม	สมาชิก อบต. หมู่ที่ ๑๒	วุฒิศักดิ์ แต่งงาม	
๒๓	นางวิไลวรรณ มณีวรรณ	สมาชิก อบต. หมู่ที่ ๑๓	วิไลวรรณ มณีวรรณ	
๒๔	นางสายใจ พะยอม	สมาชิก อบต. หมู่ที่ ๑๕	นางสายใจ พะยอม	

ผู้เข้าร่วมประชุม

ที่	ชื่อ-สกุล	ตำแหน่ง	ลายมือชื่อ	หมายเหตุ
๑	นายกิตติศักดิ์ แซ่จิ่ง	นายก อบต.เมืองคง	กิตติศักดิ์ แซ่จิ่ง	
๒	นายประวิทย์ คำจันทร์	รองนายก อบต.เมืองคง	ประวิทย์ คำจันทร์	
๓	นายไล อูโรโคตร	รองนายก อบต.เมืองคง	ไล อูโรโคตร	
๔	นายศรีสง่า ศิริมงคลผล	เลขานุการนายก อบต.เมืองคง	ศรีสง่า ศิริมงคลผล	
๕	นางสาวลักษณชนก รัตนะภักดี	รองปลัด อบต.เมืองคง	ลักษณชนก รัตนะภักดี	
๖	จำเอนฉัตรชัย บัวศรี	หัวหน้าสำนักปลัด	ฉัตรชัย บัวศรี	
๗	นางสาวจุฬารณีย์ สามไชย	ผู้อำนวยการกองการศึกษาฯ	จุฬารณีย์ สามไชย	
๘	นางวรรณใส เกษสร	นักวิชาการพัสดุชำนาญการ	วรรณใส เกษสร	
๙	นายภัทรกร คำนนท์	นายช่างโยธาชำนาญงาน	ภัทรกร คำนนท์	
๑๐	นางสาวสุธีรัตนกานท์ เหล็กศรี	นักวิเคราะห์นโยบายและแผนฯ	สุธีรัตนกานท์ เหล็กศรี	
๑๑	นางสาวรัตนภรณ์ มีพันธ์	เจ้าพนักงานธุรการปฏิบัติงาน	รัตนภรณ์ มีพันธ์	

ผู้มาประชุม	จำนวน	๒๐ คน
ผู้ลาประชุม	จำนวน	๔ คน
ผู้ขาดประชุม	จำนวน	- คน
ผู้เข้าร่วมประชุม	จำนวน	๑๑ คน

เริ่มประชุมเวลา

เลขานุการสภาฯ

๐๙.๐๐ น.

ประธานสภาฯ

บัดนี้ ที่ประชุมสภา อบต.เมืองคง ได้เข้าห้องประชุม จำนวน ๒๐ ท่าน ลาประชุม ๔ ท่าน ถือว่าครบองค์ประชุมแล้ว ขอเชิญท่านประธานสภา อบต.เมืองคง สมัยสามัญ สมัยที่ ๓ ครั้งที่ ๒ ประจำปี พ.ศ. ๒๕๖๓ และดำเนินการประชุมตามระเบียบวาระการประชุมต่อไป

ขอสวัสดิ์คณະผู้บริหารและเพื่อนสมาชิกสภาฯทุกท่าน ตามที่สภาองค์การบริหารส่วนตำบลเมืองคง ได้ประกาศเรียกประชุมสภาองค์การบริหารส่วนตำบลเมืองคง สมัยสามัญ สมัยที่ ๓ ประจำปี พ.ศ. ๒๕๖๓ เมื่อที่ประชุมพร้อมแล้ว ผมขอเปิดการประชุมสภาองค์การบริหารส่วนตำบลเมืองคง เพื่อพิจารณาเรื่องต่างๆ ตามวาระฯ ต่อไป

ระเบียบวาระที่ ๑

ประธานสภาฯ

เรื่องที่ประธานแจ้งที่ประชุมทราบ

ตามที่ได้แจ้งให้คณะกรรมการแปรรูปที่ดินรอรับคำเสนอขอแปรญัตติ เพื่อเข้าสู่การพิจารณาร่างข้อบัญญัติงบประมาณรายจ่ายประจำปีงบประมาณ พ.ศ. ๒๕๖๔ ในวาระที่ ๒ โดยมีกำหนดระยะเวลาเสนอคำแปรญัตติต่อคณะกรรมการแปรรูปที่ดินไม่น้อยกว่า ๒๔ ชั่วโมง นับแต่สภาฯ มีมติรับหลักการ รายละเอียดดังนี้

วันที่ ๔ สิงหาคม ๒๕๖๓ เวลา ๑๔.๐๐ น. - ๑๘.๐๐ น.

วันที่ ๕ สิงหาคม ๒๕๖๓ เวลา ๐๘.๐๐ น. - ๑๘.๐๐ น.

วันที่ ๖ สิงหาคม ๒๕๖๓ เวลา ๐๘.๐๐ น. - ๑๘.๐๐ น.

(รวมระยะเวลา ๒๔ ชั่วโมง)

บัดนี้ได้ครบกำหนดระยะเวลาของการเสนอขอแปรญัตติแล้ว แต่ปรากฏว่าไม่มีผู้บริหารหรือสมาชิกสภา ท่านใดเสนอคำแปรญัตติร่างข้อบัญญัติฯ และคณะกรรมการแปรญัตติร่างข้อบัญญัติฯ ได้เรียนให้ทราบฯ ไม่มีการแก้ไขหรือเพิ่มเติมในตอนใดหรือข้อใดของร่างข้อบัญญัติต้องการบริหารส่วนตำบลเมืองคง เรื่อง งบประมาณรายจ่ายประจำปีงบประมาณ พ.ศ. ๒๕๖๔ แต่อย่างไร จึงมีมติเป็นเอกฉันท์เสนอร่างข้อบัญญัติฯ ต่อประธานสภาฯ ตามร่างเดิม โดยไม่มีการแก้ไขเพิ่มเติมใดๆ

ที่ประชุม

รับทราบ

ระเบียบวาระที่ ๒

เรื่องรับรองรายงานการประชุมครั้งที่แล้ว

ประธานสภาฯ

ในการประชุมสภาองค์การบริหารส่วนตำบลเมืองคง สมัยสามัญที่ ๓ ครั้งที่ ๑ ประจำปี พ.ศ. ๒๕๖๓ เมื่ออังคารที่ ๔ เดือน สิงหาคม พ.ศ. ๒๕๖๓

ที่ประชุม

ตามเอกสารสำเนาบันทึกรายงานการประชุมสภาสมัยสามัญ สมัยที่ ๓ ครั้งที่ ๑ ประจำปี พ.ศ. ๒๕๖๓ เมื่อวันอังคารที่ ๔ เดือน สิงหาคม พ.ศ. ๒๕๖๓ ซึ่งมีทั้งหมด ๑๑ หน้า ขอให้ที่ประชุมได้พิจารณารายงานการประชุมดังกล่าวว่า มีความถูกต้อง หรือจะมีการแก้ไขในส่วนใดหรือไม่อย่างไร

ประธานสภาฯ

มีการพิจารณาสำเนาบันทึกรายงานการประชุมครั้งที่แล้ว จนครบทุกหน้าแล้ว และไม่มีท่านใดแก้ไขเพิ่มเติมอีกแต่อย่างไร

ที่ประชุม

เมื่อที่ประชุมไม่มีท่านใดแก้ไขเพิ่มเติมรายงานการประชุมครั้งนี้แต่อย่างไรแล้ว กระผมก็จะขอมติจากที่ประชุม ในการรับรองรายงานการประชุมสภา สมัยสามัญ สมัยที่ ๓ ครั้งที่ ๑ ประจำปี พ.ศ. ๒๕๖๓ เมื่อวันอังคารที่ ๔ เดือน สิงหาคม พ.ศ. ๒๕๖๓

ระเบียบวาระที่ ๓

มีมติเป็นเอกฉันท์รับรองรายงานการประชุมครั้งที่แล้ว

เรื่องด่วน

-ไม่มี-

ระเบียบวาระที่ ๔

เรื่องเสนอเพื่อพิจารณา

ประธานสภาฯ

๔.๑. การพิจารณาร่างข้อบัญญัติงบประมาณรายจ่าย ประจำปีงบประมาณ พ.ศ. ๒๕๖๔ (วาระที่ ๒ แปรญัตติ)

ประธานสภาฯ

- เชิญประธานคณะกรรมการแปรญัตติกล่าวรายงานต่อที่ประชุมสภาฯ

นายพิชิต ขาติมนตรี

เรียนท่านประธานสภาองค์การบริหารส่วนตำบลเมืองคงและผู้เข้าร่วมประชุม

(ประธานคณะกรรมการแปรญัตติฯ)

ทุกท่าน กระผมนายพิชิต ขาติมนตรี สมาชิกสภา อบต.หมู่ที่ ๓

(ประธานคณะกรรมการแปรญัตติฯ) ตามมติที่ประชุมสภาองค์การบริหารส่วน

ตำบลเมืองคง สมัยสามัญที่ ๓ ครั้งที่ ๑ เมื่อวันที่ ๔ สิงหาคม ๒๕๖๓

กำหนดเวลาการแปรญัตติร่างข้อบัญญัติงบประมาณรายจ่ายประจำปี

งบประมาณ พ.ศ. ๒๕๖๔ จำนวน ๓ วัน ระหว่างวันที่ ๔ - ๖ สิงหาคม ๒๕๖๓

และจะพิจารณาร่างข้อบัญญัติงบประมาณรายจ่ายประจำปีงบประมาณ วาระที่

๒ และวาระที่ ๓ ในวันที่ ๑๑ สิงหาคม ๒๕๖๓ และให้ส่งคืนประธานสภา
องค์การบริหารส่วนตำบลเมืองคง เพื่อนำเสนอต่อสภาองค์การบริหารส่วน
ตำบลเมืองคงเพื่อพิจารณาในวาระที่ ๒ และวาระที่ ๓ ต่อไปนั้น

บัดนี้ คณะกรรมการแปรรูปได้ดำเนินการประชุมพิจารณาแปรรูป
ร่างข้อบัญญัติ เรื่อง งบประมาณรายจ่ายประจำปี พ.ศ. ๒๕๖๔ เสร็จสิ้น
เรียบร้อย เมื่อวันศุกร์ที่ ๗ สิงหาคม ๒๕๖๓ ซึ่งผลการพิจารณาแปรรูปร่าง
ข้อบัญญัติฯ ดังกล่าวนั้น ที่ประชุมมีมติเสียงข้างมาก ๔ คะแนน ต่อ ๐ คะแนน
ให้คงร่างเดิมโดยไม่มีการแก้ไข จึงถือว่าร่างข้อบัญญัติ เรื่อง งบประมาณ
รายจ่ายประจำปี พ.ศ. ๒๕๖๔ ได้ผ่าน การพิจารณาของคณะกรรมการ
แปรรูปตราโดยละเอียดตามบันทึกรายงานการประชุมคณะกรรมการแปรรูป
เห็นควรเรียนมาเพื่อโปรดทราบ และนำเสนอต่อสภาองค์การบริหารส่วนตำบล
เมืองคง เพื่อพิจารณาในวาระที่ ๒ และวาระที่ ๓ ต่อไป

ประธานสภาฯ

ขอขอบคุณคณะกรรมการแปรรูปทุกท่านครับ มีสมาชิกท่านใดสงสัยหรือจะ
สอบถามเพิ่มเติม เชิญครับ

- เมื่อที่ประชุมไม่มีท่านใดสงสัยหรือสอบถามเพิ่มเติมแล้ว ผมจะขอมติจากที่
ประชุมว่าเห็นชอบในร่างข้อบัญญัติงบประมาณรายจ่าย ประจำปี พ.ศ. ๒๕๖๔
หรือไม่

ที่ประชุม

มีมติเห็นชอบให้คงร่างเดิมข้อบัญญัติงบประมาณรายจ่ายประจำปีงบประมาณ
๒๕๖๔ ตามที่คณะกรรมการแปรรูปได้เสนออย่างเป็นทางการ
ด้วยคะแนนเสียง

เห็นชอบ	๑๗	เสียง
ไม่เห็นชอบ	-	เสียง
งดออกเสียง	-	เสียง

ประธานสภาฯ

ที่ประชุมมีมติเห็นชอบในร่างข้อบัญญัติงบประมาณรายจ่ายประจำปี
งบประมาณ พ.ศ.๒๕๖๔ เป็นเอกฉันท์ และต่อไปก็จะขอดำเนินการใน
วาระที่ ๓ (ลงมติ)

๔.๒ การพิจารณาร่างข้อบัญญัติงบประมาณรายจ่าย ประจำปีงบประมาณ
พ.ศ. ๒๕๖๔ (วาระที่ ๓ ลงมติ)

ประธานสภาฯ

ตามระเบียบกระทรวงมหาดไทย ว่าด้วยข้อบังคับการประชุมสภาท้องถิ่น พ.ศ.
๒๕๔๗ แก้ไขเพิ่มเติม (ฉบับที่ ๒) พ.ศ. ๒๕๕๔ ข้อ ๕๒ การพิจารณาร่าง
ข้อบัญญัติฯ ในวาระที่ ๓ ไม่มีการอภิปราย เว้นแต่ที่ประชุมสภาท้องถิ่นจะ
ลงมติให้มีการอภิปราย ถ้ามีเหตุอันสมควร จึงขอหารือที่ประชุมว่าเห็นควรให้
มีการอภิปรายหรือไม่

ที่ประชุม

มีมติเป็นเอกฉันท์ไม่มีการอภิปราย

ประธานสภาฯ

ต่อไปผมจะขอมติที่ประชุมสภาฯ เพื่อลงมติว่าที่ประชุมสภาฯ จะให้ความ
เห็นชอบให้ตราเป็นข้อบัญญัติองค์การบริหารส่วนตำบล เรื่อง งบประมาณ
รายจ่ายประจำปีงบประมาณ พ.ศ. ๒๕๖๔ หรือไม่ หากที่ประชุมเห็นชอบให้
ตราเป็นข้อบัญญัติฯ โปรดยกมือ

ที่ประชุม	เห็นชอบให้ตราเป็นข้อบัญญัติฯ	จำนวน	๑๗	เสียง
	ไม่เห็นชอบให้ตราเป็นข้อบัญญัติ	จำนวน	-	เสียง
	งดออกเสียง	จำนวน	-	เสียง

ประธานสภา

๔.๓ การพิจารณาอนุมัติโอนงบประมาณรายจ่าย ประจำปีงบประมาณ พ.ศ. ๒๕๖๓ ครั้งที่ ๒๐ เพื่อจัดซื้อครุภัณฑ์คอมพิวเตอร์(เครื่องสำรองไฟฟ้า)

จำเอนกฉัตรชัย บัวศรี
(หัวหน้าสำนักปลัด)

- ขอเชิญเจ้าหน้าที่ชี้แจงรายละเอียดให้ที่ประชุมทราบด้วยครับ

เรียนท่านประธานสภา สมาชิกสภา คณะผู้บริหารและผู้เข้าร่วมประชุมทุกท่าน กระผมจำเอนกฉัตรชัย บัวศรี ตำแหน่งหัวหน้าสำนักปลัด ขอเรียนให้ทราบเรื่องของการโอนงบประมาณรายจ่ายประจำปีงบประมาณ พ.ศ. ๒๕๖๓ ครั้งที่ ๒๐ เพื่อจัดซื้อครุภัณฑ์คอมพิวเตอร์ (เครื่องสำรองไฟฟ้า) วัตถุประสงค์เพื่อใช้สำรองไฟกล่องวงจรปิดให้มีศักยภาพในการบันทึกข้อมูลของกล้องวงจรปิดเพื่อไม่ให้กล่องมีปัญหาเมื่อไฟดับ โดยจะติดตั้งจุดที่หนึ่ง ที่บริเวณสวิตซ์ฮับ (Switch Hub) จุดรวมสายสัญญาณ จุดที่สอง ที่เครื่องบันทึกข้อมูล องค์การบริหารส่วนตำบลเมืองคงจึงขออนุมัติต่อสภาฯ เพื่อขออนุมัติโอนงบประมาณฯ ในการจัดซื้อดังกล่าว โดยมีรายละเอียดตามเอกสารแนบระเบียบวาระการประชุม ดังนี้

**รายการโอนงบประมาณรายจ่ายประจำปีงบประมาณ พ.ศ.๒๕๖๓ ครั้งที่ ๒๐
องค์การบริหารส่วนตำบลเมืองคง อำเภอราชสีห์ จังหวัดศรีสะเกษ**

รายการโอนลด

แผนงาน	งาน	งบ	หมวด รายจ่าย	ประเภท รายจ่าย	โครงการ/ รายการ	งบประ มาณ อนุมัติ	งบประ มาณ ก่อนโอน	จำนวน เงินที่โอน ลด	งบประ มาณ หลังโอน
เคหะและ ชุมชน	บริหาร ทั่วไป เกี่ยวกับ เคหะและ ชุมชน	บุคลากร	เงินเดือน (ฝ่าย ประจำ)	เงินเดือน พนักงาน	-	๕๒๔,๖๐๐	๓๗๒,๙๖๔	๕,๐๐๐(-)	๓๖๗,๙๖๔

รายการโอนเพิ่ม (ตั้งจ่ายรายการใหม่)

แผนงาน	งาน	งบ	หมวด รายจ่าย	ประเภท รายจ่าย	โครงการ/ รายการ	งบประ มาณ อนุมัติ	งบประ มาณ ก่อนโอน	จำนวน เงินที่ โอนเพิ่ม	งบประ มาณ หลังโอน
เคหะ และ ชุมชน	บริหาร ทั่วไป เกี่ยวกับ เคหะ และ ชุมชน	ลงทุน	ค่า ครุภัณฑ์	ครุภัณฑ์ คอมพิวเตอร์	จัดซื้อเครื่อง สำรองไฟฟ้า ขนาด ๘๐๐ VA เครื่องละ ๒,๕๐๐ บาท จำนวน ๒ เครื่อง	-	-	๕,๐๐๐(+)	๕,๐๐๐

ประธานสภาฯ	ขอบคุณเจ้าหน้าที่ที่ชี้แจงให้ที่ประชุมทราบครับ ตามเอกสารแนบวาระการประชุมเกี่ยวกับรายการโอนงบประมาณรายจ่ายประจำปีงบประมาณ พ.ศ. ๒๕๖๓ ครั้งที่ ๒๐ มีสมาชิกท่านใด สงสัยหรือจะสอบถามเพิ่มเติมหรือไม่
ที่ประชุม	มีการพิจารณาแล้วและไม่มีท่านเสนอหรือสอบถามเพิ่มเติมแต่อย่างใด
ประธานสภาฯ	เมื่อไม่มีท่านใดสอบถามเพิ่มเติม ผมก็ขอมติที่ประชุมในการพิจารณาอนุมัติโอนงบประมาณรายจ่ายประจำปี พ.ศ. ๒๕๖๓ เพื่อจัดซื้อครุภัณฑ์คอมพิวเตอร์ (เครื่องสำรองไฟฟ้า)
ที่ประชุม	ได้มีการปรึกษาหารือกันและมีมติเป็นเอกฉันท์ ในการอนุมัติโอนงบประมาณรายจ่าย ประจำปี พ.ศ. ๒๕๖๓ ครั้งที่ ๒๐ ด้วยคะแนนเสียง

อนุมัติ	๑๗	เสียง
ไม่อนุมัติ	-	เสียง
งดออกเสียง	-	เสียง

ระเบียบวาระที่ ๕

ประธานสภาฯ
นางวิไลวรรณ มณีวรรณ
(ส.อบต. หมู่ที่ ๑๓)

นายกิตติศักดิ์ แซ่จิ่ง

ประธานสภาฯ

นางสาวลักษณชนก รัตนะภักดิ์
(รองปลัด อบต.)

เรื่องอื่นๆ

มีสมาชิกสภาฯ หรือเจ้าหน้าที่ท่านใดมีข้อเสนอดูต่อที่ประชุม ก็ขอเชิญครับ
เรียนท่านประธานสภาฯ คณะผู้บริหารและผู้เข้าร่วมประชุมทุกท่าน
ดิฉันนางวิไลวรรณ มณีวรรณ สมาชิกสภาองค์การบริหารส่วนตำบลเมืองคง หมู่ที่ ๑๓ ขอเสนอเรื่องปัญหาความเดือดร้อนของชาวบ้านหนองบาก หมู่ ๑๓ เนื่องจากเมื่อมีฝนตก เกิดน้ำท่วมขังบริเวณปากทางเข้าหมู่บ้าน ซึ่งเป็นคลองระบายน้ำขนาดเล็ก ทำให้เกิดการระบายน้ำไม่ทัน จึงอยากขอความอนุเคราะห์ทางคณะผู้บริหารได้ช่วยแก้ไขปัญหาด้วยคะ ขอขอบคุณคะ

เรียนท่านประธานสภาฯ สมาชิกสภาองค์การบริหารส่วนตำบลเมืองคงและผู้เข้าร่วมประชุมทุกท่าน เรื่องน้ำท่วมขังของหมู่บ้านหนองบาก หมู่ที่ ๑๓ หรือหมู่บ้านอื่นๆ ที่มีปัญหาความเดือดร้อน ขอให้ทางท่านผู้นำหรือสมาชิกสภาองค์การบริหารส่วนตำบลเมืองคง ได้เขียนหนังสือคำร้องส่งให้เจ้าหน้าที่ด้วยครับ สำหรับการแก้ไขปัญหาดูความเดือดร้อนจะได้เร่งให้กองช่างดำเนินการออกสำรวจและแก้ไขปัญหาดูต่อไปครับขอบคุณครับ

ขอบคุณท่านนายกองค์การบริหารส่วนตำบลเมืองคงครับ

มีท่านใดจะสอบถามหรือเสนอเพิ่มเติม เชิญครับ

เรียนท่านประธานสภาฯ ท่านสมาชิกสภาฯ คณะผู้บริหารและผู้เข้าร่วมประชุมทุกท่าน ดิฉันนางสาวลักษณชนก รัตนะภักดิ์ ตำแหน่ง รองปลัด อบต.เมืองคง ขอแจ้งเรื่อง การจัดกิจกรรมเฉลิมพระเกียรติเนื่องในโอกาสวันเฉลิมพระชนมพรรษาสมเด็จพระนางเจ้าสิริกิติ์พระบรมราชินีนาถ พระบรมราชชนนีพันปีหลวง ๑๒ สิงหาคม ๒๕๖๓

- เพื่อเป็นการน้อมรำลึกในพระมหากรุณาธิคุณ และแสดงออกถึงความจงรักภักดีต่อสถาบันพระมหากษัตริย์ จึงขอเชิญท่านสมาชิกและเจ้าหน้าที่องค์การบริหารส่วนตำบลเมืองคง ร่วมพิธีฯ(ตามกำหนดการที่เจ้าหน้าที่ได้สำเนาแจกให้ในที่ประชุม) ณ หอประชุมอำเภอราชสีห์ โดยพร้อมเพรียงกันด้วยคะ ขอขอบคุณคะ

ที่ประชุม
จำเอนฉัตรชัย บัวศรี
(หัวหน้าสำนักปลัด)

รับทราบ

เรียนท่านประธานสภาฯ ท่านสมาชิกสภาฯ และผู้เข้าร่วมประชุมทุกท่าน
ขอแจ้งเรื่องการจัดกิจกรรมโครงการปลูกป่าเฉลิมพระเกียรติ “วันแม่แห่งชาติ”
เนื่องในโอกาสสมทวงคลเฉลิมพระชนมพรรษา ๘๘ พรรษา
- ขอเชิญทุกท่านร่วมปลูกต้นไม้ในวันที่ ๑๑ สิงหาคม ๒๕๖๓ เวลา ๑๓.๐๐ น.
ณ บริเวณหน้าศูนย์พัฒนาเด็กเล็กองค์การบริหารส่วนตำบลเมืองคงด้วยครับ
ขอบคุณครับ

ที่ประชุม
นางสาวลักษณชนก รัตนะภักดี
(รองปลัด อบต.)

รับทราบ

เรียนท่านประธานสภาฯ ท่านสมาชิกสภาฯ และผู้เข้าร่วมประชุมทุกท่าน
ขอแจ้งเพิ่มเติม เรื่องการสมัครเป็นจิตอาสาเราทำความดีด้วยหัวใจ ท่านใดที่มี
ความประสงค์จะสมัครเป็นจิตอาสา สามารถสมัครได้ที่ห้องงานทะเบียน
อำเภอราชสีไศล ในวันที่ ๑-๑๐ ของทุกเดือน โดยให้ท่านนำบัตรประจำตัว
ประชาชนไปยื่นสมัครได้ด้วยตนเอง ขอขอบคุณค่ะ

ที่ประชุม
ประธานสภาฯ
ที่ประชุม
ประธานสภาฯ

รับทราบ

มีท่านใดจะเสนอหรือสอบถามเพิ่มเติม เชิญครับ

ไม่มีท่านใดเสนอเพิ่มเติม

เมื่อที่ประชุมไม่มีท่านใดจะเสนอเพิ่มเติมแล้ว สำหรับการประชุมสภาองค์การ
บริหารส่วนตำบลเมืองคง สมัยสามัญ สมัยที่ ๓ ครั้งที่ ๒ ประจำปี ๒๕๖๓
ในวันนี้ได้ดำเนินการประชุมครบทุกวาระและเป็นเวลาพอสมควรแล้ว กระทบ
ขอขอบคุณสมาชิกสภาฯและผู้เข้าร่วมประชุมทุกท่าน ที่ได้เข้าร่วมประชุมใน
ครั้งนี้

ปิดการประชุม เวลา ๑๒.๐๐น.

ลงชื่อ นายนิกุล อางหาญ ผู้บันทึกรายงานการประชุม
(นายนิกุล อางหาญ)

เลขานุการสภาองค์การบริหารส่วนตำบลเมืองคง

ลงชื่อ นายสมจิตร อุไรโคตร ผู้ตรวจรายงานการประชุม
(นายสมจิตร อุไรโคตร)

ประธานสภาองค์การบริหารส่วนตำบลเมืองคง

สำเนาเอกสาร
ประกอบโครงการก่อสร้าง



องค์การบริหารส่วนตำบลเมืองคง

โครงการก่อสร้างร่องระบายน้ำเส้นหลังศูนย์การศึกษาพิเศษประจำ จ.ศรีสะเกษ

หน่วยบริการราชสีไศล บ้านหนองหัวลิง หมู่ที่ 12

ปริมาณงาน กว้าง 0.50 เมตร ลึกต่ำสุด 0.40 เมตร ลึกสูงสุด 0.65 เมตร

ยาว 150 เมตร หนา 0.10 เมตร

แบบสรุปราคากลางงานร่อบระบายน้ำคอนกรีตเสริมเหล็ก

ชื่อโครงการ ก่อสร้างร่อบระบายน้ำ เส้นหลังศูนย์การศึกษาพิเศษประจำ จ.ศรีสะเกษ หน่วยบริการ ราชสีไศล

สถานที่ก่อสร้าง บ้านหนองหัวลิง หมู่ที่ 12 ตำบลเมืองคง อำเภอราชสีไศล จังหวัดศรีสะเกษ

แบบเลขที่ ตามแบบ-องค์การบริหารส่วนตำบลเมืองคง

เจ้าของโครงการ องค์การบริหารส่วนตำบลเมืองคง

คำนวณราคากลาง 22 กรกฎาคม 2563

ลำดับที่	รายการ	ค่าก่อสร้าง	หมายเหตุ
1	ก่อสร้างร่อบระบายน้ำ เส้นหลังศูนย์การศึกษาพิเศษประจำ จ.ศรีสะเกษ หน่วยบริการ ราชสีไศล ตำบลเมืองคง อำเภอราชสีไศล จังหวัดศรีสะเกษ	300,000.00	
	ปริมาณงาน 0.50 x 0.40 -0.65 (โดยเฉลี่ย) หนา 0.10 ม. ยาว 150 เมตร พร้อมฝาปิด		
	.พร้อมป้ายประชาสัมพันธ์โครงการ จำนวน 1 ป้าย		
	ตามแบบ-องค์การบริหารส่วนตำบลเมืองคง		
สรุป	รวมค่าก่อสร้างทั้งโครงการ/งานก่อสร้าง	300,000.00	
	ราคากลาง	300,000.00	
	(เงินสามแสนบาทถ้วน)		

โครงการ ก่อสร้างร่องระบายน้ำ เส้นหลังศูนย์การศึกษาพิเศษประจำ จ.ศรีสะเกษ หน่วยบริการราชสีเสล บ้านหนองหัวลิง ม.12

เจ้าของโครงการ องค์การบริหารส่วนตำบลเมืองคง

สถานที่ก่อสร้าง บ้านหนองหัวลิง หมู่ที่ 12 ตำบลเมืองคง อำเภอราชสีเสล

สายทาง เส้นหลังศูนย์การศึกษาพิเศษ

ปริมาณงาน ร่องระบายน้ำตัว ยู ขนาด 0.50x0.40-0.65 (โดยเฉลี่ย) ยาว 150 เมตร พร้อมฝาปิด

พร้อมป้ายโครงการ จำนวน 1 ป้าย

ประมาณการ วันที่ 22 กรกฎาคม 2563

ราคาน้ำมันที่ขี้ม ปตท.อำเภอเมืองราคาดลิตรละ 22.75 -23.99 บาท

ลำดับที่	รายการ	หน่วย	ปริมาณ	ราคาวัสดุสิ่งของ		ค่าแรงงาน		รวมเงินค่าวัสดุ และค่าแรงงาน	หมายเหตุ
				ราคาหน่วยละ	เป็นเงิน	ราคาหน่วยละ	เป็นเงิน		
1	งานดินซุด (ชนทั้ง)	ลบ.ม.	70.00			99.00	6,930.00	6,930.00	ใช้ราคาค่าวัสดุของ
2	งานรื้อคอนกรีตหนา 0.15 ม.(ชนทั้ง)	ตร.ม.	121.00		-	97.00	11,737.00	11,737.00	สำนักงานพาณิชย์
3	งานลงทรายรองพื้น หนา 0.05 ม.	ลบ.ม.	6.30	373.33	2,351.98	91.00	573.30	2,925.28	จังหวัดศรีสะเกษ
4	งานคอนกรีต	ลบ.ม.	42.00		-	306.00	12,852.00	12,852.00	และ
4.1	ปูนซีเมนต์ปอร์ตแลนด์	กก.	12,719.00	2.25	28,617.75		-	28,617.75	จังหวัดสุรินทร์
4.2	ทรายหยาบ	ลบ.ม.	25.02	373.33	9,340.72		-	9,340.72	ประจำเดือน มิถุนายน
4.3	หิน	ลบ.ม.	43.00	846.67	36,406.81		-	36,406.81	พ.ศ. 2563
5	ตะปุดอกไม้แบบ	กก.	12.00	41.25	495.00		-	495.00	และราคากลางตาม
6	งานเหล็กเสริม RB 9 มม.	เส้น	340.00	112.00	38,080.00	21.00	7,140.00	45,220.00	มติคณะรัฐมนตรี
7	งานแบบข้างถนน	ตร.ม.	98.00	250.00	24,500.00		-	24,500.00	ค่าแรงงานตามบัญชีค่าแรง
	ค่าแรงประกอบไม้แบบ	ตร.ม.	196.00		-	133.00	26,068.00	26,068.00	
8	เหล็กฉาก 40 x 40 x 4 มม.	เส้น	51.00	370.00	18,870.00	184.00	9,384.00	28,254.00	ของกรมบัญชีกลาง
9	ท่อ pvc 1 นิ้ว	ท่อน	3.00	100.00	300.00		-	300.00	
10	สีกันสนิม	ตร.ม.	22.00	30.00	660.00	35.00	770.00	1,430.00	
11	ตะแกรงเหล็กไวเมท	กก.	45.50	19.70	896.35	4.00	182.00	1,078.35	
12	ลวดผูกเหล็ก	กก.	15.00	38.32	574.80	3.30	49.50	624.30	
รวมเงินค่าวัสดุและค่าแรงงานเป็นเงิน								229,849.2	

(ลงชื่อ)



ผู้ประมาณราคา

(นายลักษณะสิทธิ์ สุภาพ)

ตำแหน่ง นายช่างโยธาปฏิบัติงาน



แผนผังบริเวณก่อสร้างร่องระบายน้ำ บ้านหนองหัวลิง หมู่ 12 (เส้นหลังศูนย์การศึกษาพิเศษ)

— งานร่องระบายน้ำ

ปริมาณงาน - กว้าง 0.50 ม. ลึกต่ำสุด 0.40 ม. ลึกสูงสุด 0.65 ม. ยาว 150 ม

โครงการ :
ก่อสร้างร่องระบายน้ำ (หลังศูนย์การศึกษาพิเศษประจำจ.ศรีสะเกษ หน่วยบริการราชภัฏ บ.หนองหัวลิง ม.12

เจ้าของโครงการ :



องค์การบริหารส่วนตำบลเมืองมิ่งเมือง

แก้ไข / ส่งออก

หมายเลข	รายละเอียด	วัน/เดือน/ปี
1.		
2.		
3.		
4.		

แบบ

แผนผังโดยสังเขป

SHOP DRAWING

ผู้สำรวจ / เขียนแบบ

[Signature]
นายถิษฐ์กร สุภาพ
(นายช่างโยธาปฏิบัติงาน)

ตรวจสอบ

[Signature]
นายภัทรกร คำนันท
(นายช่างโยธาชำนาญงาน)
(รักษาราชการแทนผู้อำนวยการงาน)

เห็นชอบ

[Signature]
นางสาวถิษฐ์ชนก รัตนภักดิ์
(รองปลัด อบต.)
(รักษาราชการแทนปลัด อบต.)

อนุมัติ

[Signature]
นายกิตติศักดิ์ แซ่จึ้ง
(นายกองค์การบริหารส่วนตำบลเมืองมิ่ง)

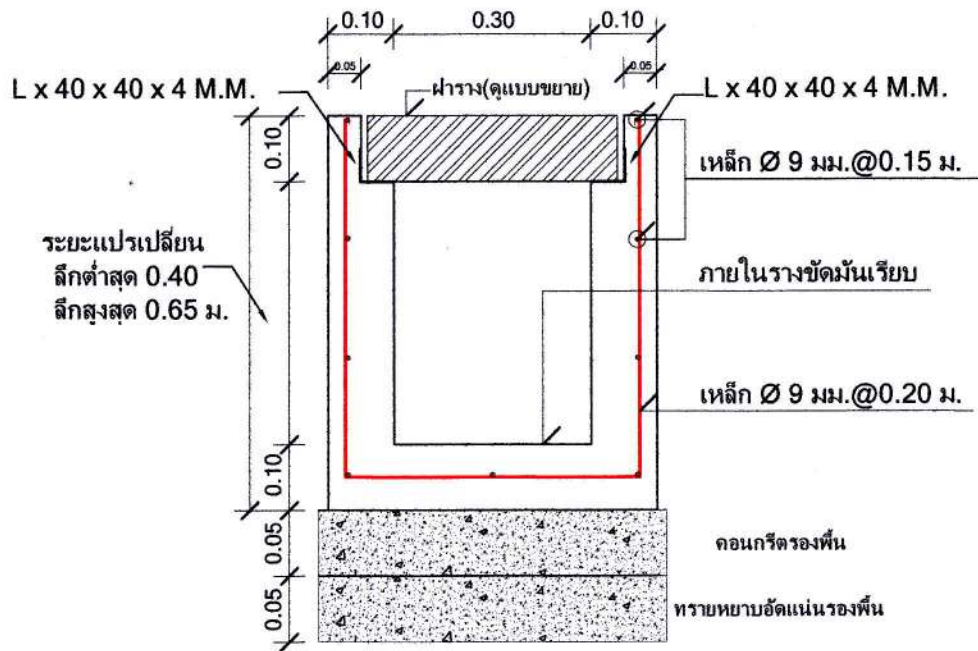

รูปตัดขวางระบายน้ำ
Not To Scale

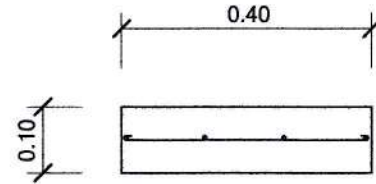

ฝารางระบายน้ำ
Not To Scale

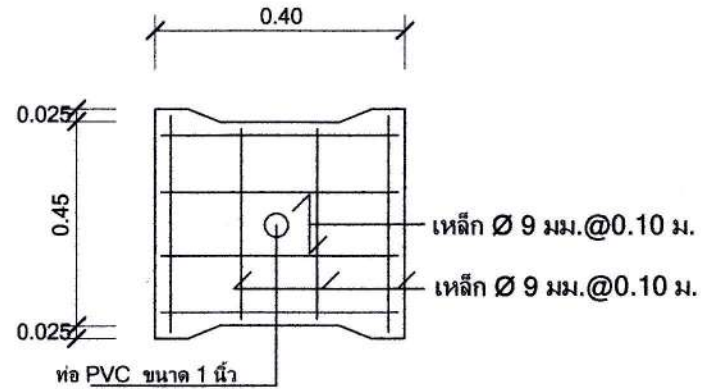

ฝารางระบายน้ำ
Not To Scale

โครงการ:
โครงการก่อสร้างคลอง
ระบายน้ำ เส้นหลังศูนย์การ
ศึกษาพิเศษประจำ จ.ศรีสะเกษ
หน่วยบริการราชภัฏ
บ้านหนองหัวลิง ม. 12

เจ้าของโครงการ:



องค์การบริหารส่วนตำบลเมืองคง

แบบ

- รูปแบบแปลน

สำรวจ / ออกแบบ

นายลักษณะสิทธิ์ สุภาพ
(นายช่างโยธาปฏิบัติงาน)

ตรวจสอม

นายภัทรกร คำนนธ์
(นายช่างโยธาชำนาญงาน)
(รักษาราชการแทนผู้อำนวยการกองช่าง)

เห็นชอบ

นางสาวลักษณชนก รัตนะภักดี
(รองปลัด อบต.เมืองคง)
(รักษาราชการแทนปลัด, อบต.เมืองคง)

อนุมัติ

นายกิตติศักดิ์ ไชยจิ่ง
(นายกองค์การบริหารส่วนตำบลเมืองคง)